

# LED Strip Ruban lumineux LED

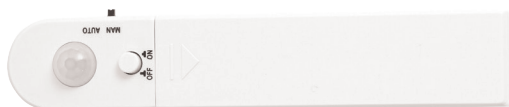
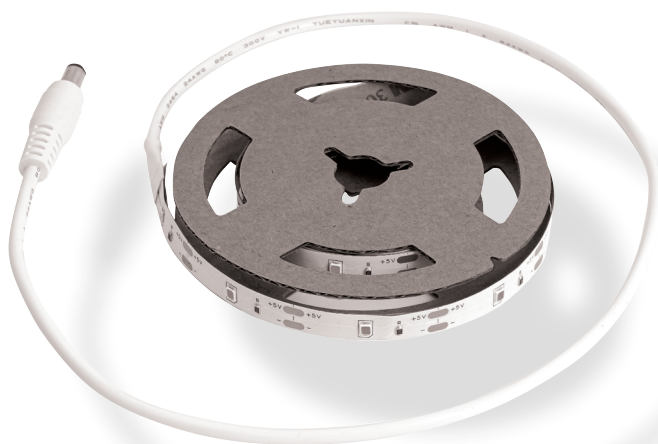

## Originele gebruiksaanwijzing

Lees deze handleiding zorgvuldig voordat je dit product in gebruik neemt.

Mode d'emploi original

Lire attentivement cette notice avant d'utiliser le produit.

286411 IM V09-25

LED



## Belangrijk



Voordat je deze LED strip in gebruik neemt, moet je de onderstaande veiligheidsvoorschriften en instructies aandachtig doorlezen om de LED strip op de juiste wijze te kunnen gebruiken.

Bewaar deze gebruiksaanwijzing zorgvuldig en geef deze mee bij het doorgeven van het artikel. De verkoper is niet aansprakelijk voor lichamelijke of materiële schade die te wijten is aan het niet naleven van deze gebruiksaanwijzing. De meest recente handleidingen van ons assortiment zijn te vinden op onze websites.

## Veiligheidsinstructies

- De LED strip mag niet worden veranderd. Elke verandering doet het keurmerk teniet en kan de LED strip onveilig maken.
- Mocht je niet over de verlangde kennis beschikken, laat de montage dan over aan een vakman.
- Deze LED strip is alleen geschikt voor gebruik binnenshuis.
- Sluit deze LED strip niet aan op het lichtnet wanneer het nog in de verpakking zit.
- Dek de LED strip niet af. Textiel, papier of ander licht ontvlambaar materiaal kan brand veroorzaken.
- Leg het netsnoer op een veilige plaats, zodat het de looproute niet belemmert.
- Beschadig of vervorm het netsnoer niet. Bij beschadiging of vervorming van het snoer kan een elektrische schok of een verkeerde werking van de LED strip het gevolg zijn.
- Trek nooit aan het snoer om de stekker/adaptor te verwijderen maar pak de stekker/adaptor zelf vast.
- Het aansluitsnoer van deze LED strip kan niet vervangen worden.
- Indien het aansluitsnoer beschadigd is, dient deze LED strip te worden vernietigd.
- Verbind delen van deze LED strip niet met delen van de LED strip van een andere fabrikant.
- Maak alleen verbindingen met de meegeleverde connectoren.
- Alle open uiteinden moeten voor gebruik worden afgedicht.
- Kans op elektrische schok. Als LED-jes defect zijn of ontbreken mag u de LED strip niet gebruiken.
- De LED-jes van deze LED strip kunnen niet vervangen worden.

## Montage, plaatsen batterij en afstandbediening

- Montage: Volg de montagetekening
- De LED strip is afstand bedienbaar, zie tekening afstandbediening.
- In geval de batterij van de afstandbediening leeg is moet deze vervangen worden, zie tekening batterij en specificaties.

## Veiligheid batterijen

- Deze LED strip is onderhoudsvrij. Voer zelf geen reparaties uit. De LED strip kun je desgewenst met een vochtige doek schoonmaken. Gebruik echter geen schuurmiddelen of chemicaliën.
- Houd batterijen buiten het bereik van kinderen. Niet inslikken. Raadpleeg bij inslikken onmiddellijk een arts!
- Laat kinderen geen batterijen vervangen zonder toezicht van een volwassene.
- Sluit batterijen niet kort.
- Stel batterijen niet bloot aan mechanische schokken.
- Dwing batterijen niet tot volledige ontlading.
- Stel de batterijen niet bloot aan extreme hitte of vuur, zoals radiatoren en direct zonlicht.
- Las of soldeer niet direct aan batterijen.
- Demonteer of vervorm de batterijen niet.
- Gooi batterijen niet in het vuur.
- Een lithiumbatterij met een beschadigde behuizing mag niet aan water worden blootgesteld.
- In geval van lekkage. Vermijd contact met huid, ogen en slijmvliezen. Spoel bij contact met batterijzuur de betreffende plekken onmiddellijk met overvloedig schoon water en raadpleeg onmiddellijk een arts.

## Garantie

- Op dit product wordt een garantie van 2 jaar verleend.
- Beschadigingen als gevolg van ondeskundig gebruik, aanpassingen door derden, of het niet opvolgen van de gebruiksaanwijzing zijn van iedere garantie uitgesloten.
- Breuk van het lichtvenster als gevolg van inslag van scherpe voorwerpen is tevens uitgesloten van de garantie.
- Zonder originele kassabon kun je geen aanspraak maken op garantie.
- Intergamma BV. is niet aansprakelijk voor schade en/of letsel welk het gevolg is van ondeskundig gebruik van de LED strip.

## Onderhoud

- Deze LED strip is onderhoudsvrij. Voer zelf geen reparaties uit. De LED strip kun je desgewenst met een vochtige doek schoonmaken. Gebruik echter geen schuurmiddelen of chemicaliën.
- Haal de adapter uit de wandcontactdoos voordat je de LED strip gaat schoonmaken
- De lichtbron (LED) in deze armatuur is niet vervangbaar. Zie voor de maximale levensduur de specificaties.

## Symbolen

**LED**

Deze LED strip is voorzien van LED verlichting



Elektriciteitsklasse III.



De LED strip is alleen geschikt voor gebruik binnenshuis



Dit product mag niet bij het gewone huisvuil worden weggegooid.









Verwijder de batterijen uit de afstandsbediening vóór het wegwerpen van het apparaat. Lever de batterijen in bij het daarvoor bestemde inzamelpunt in je gemeente.

## Milieu

- Om transportbeschadiging te voorkomen, is het armatuur in een stevige verpakking geleverd. De verpakking is zo veel als mogelijk gemaakt van gerecycled en te recyclen (te scheiden) materiaal. Maak ook zelf gebruik van de mogelijkheid om de verpakking weer te recyclen door deze gescheiden af te voeren.



## Specificaties

Type	LED Strip
Artikelnummer	286411
 Batterij spanning	4x AAA 1.5V
 Vermogen	2W
 Lichtbron LEDs	LED 30 LEDs/m
 Dimbaar	Nee
 Kleurtemperatuur	3000K
 Schakelmomenten	100000
 Levensduur lichtbron	> 15000 uur
 Lengte strip	1M

## Important



Avant d'utiliser ce Ruban lumineux LED, lire attentivement les consignes de sécurité et instructions qui suivent afin de pouvoir l'employer correctement.

Conserver soigneusement ce mode d'emploi  
Conserver soigneusement ce mode d'emploi et fournissez-le lors de la transmission de

l'ruban lumineux LED. Le vendeur décline toute responsabilité en cas de blessures ou dégâts matériels consécutifs au non-respect des consignes d'utilisation, stipulées dans ce mode d'emploi.

Les versions les plus récentes des manuels de notre assortiment se trouvent sur [gamma.be](http://gamma.be)

## Consignes de sécurité

- Ne pas modifier le produit. Toute modification annule l'agrément et peut rendre le produit dangereux.
- Si vous ne disposez pas du savoir-faire requis, confier l'installation à un professionnel.
- Cet ruban lumineux LED convient seulement pour usage intérieur.
- Ne pas brancher cet ruban lumineux LED avant l'avoir déballé complètement
- Ne jamais couvrir le luminaire. Le tissu, le papier ou tout autre matériau inflammable peuvent être source d'incendie.
- Conduire le cordon d'alimentation de manière sûre, en évitant qu'il n'entrave le passage.
- Ne pas endommager ou déformer le cordon. Un câble abîmé peut être cause d'électrocution ou occasionner un mauvais fonctionnement du luminaire.
- Ne jamais retirer la fiche de la prise/adaptateur de courant en tirant sur le cordon: toujours tirer la fiche/adaptateur elle-même.
- Le cordon de cet ruban lumineux LED ne peut pas être remplacé.
- Si le cordon est endommagé, il faut détruire l'ruban lumineux LED
- Ne pas raccorder des parties de ce cordon à celles d'un autre fabricant.
- Les raccords ne peuvent être faits qu'au moyen des connecteurs fournis.
- Toutes les extrémités ouvertes doivent être rendues étanches avant l'emploi.
- Risque de choc électrique  
Lorsqu'une LED manque ou est défectueuse, ne pas employer cet ruban lumineux LED
- Les LEDs et l'appareillage de commande électrique ne peuvent pas être remplacés.

## Consignes de sécurité relatives aux piles / batteries

- Maintenir hors de portée des enfants. Ne pas avaler. Consultez immédiatement un médecin en cas d'ingestion!
- Ne pas permettre aux enfants de remplacer les piles sans la supervision d'un adulte.
- Ne pas mettre les piles en court-circuit.
- Ne pas soumettre les piles/batteries à des chocs mécaniques. Ne pas déchargez les piles de force.
- Ne pas décharger les piles de force.
- Ne pas exposer les piles/batteries à une chaleur extrême ou au feu, comme les radiateurs et la lumière directe du soleil.
- Ne pas souder ou braser sur les piles/batteries.
- Ne pas démonter ni déformer les piles/batteries.
- Ne pas jeter les piles/batteries au feu.
- Une pile / batterie au lithium avec un conteneur endommagé ne doit pas être exposée à l'eau.
- En cas de fuite, éviter tout contact avec la peau, les yeux et les muqueuses. En cas de contact avec de l'acide de batterie, rincer immédiatement les zones touchées avec beaucoup d'eau propre et consulter immédiatement un médecin.

## Télécommande.

- Voir figure pour connaître le fonctionnement de la télécommande

## Garantie

- Ce produit est garanti 2 ans.
- Les dommages causés par un usage inapproprié, par des modifications par des tiers ou par le non-respect du mode d'emploi ne sont pas couverts par la garantie.
- Le bris du verre du luminaire dû au choc d'objets tranchants est également exclu de la garantie.
- Le ticket de caisse original est nécessaire pour tout appel en garantie.
- Intergamma BV, décline toute responsabilité en cas de dommage provoqué par un usage ou un raccordement impropres.

## Entretien

- Ce Ruban lumineux LED ne nécessite pas d'entretien. N'effectuez aucune réparation vous-même. Si nécessaire, vous pouvez nettoyer la coiffe avec un chiffon humide. N'utilisez jamais d'abrasifs ou de produits chimiques.
- L'ampoule LED de ce Ruban lumineux LED ne peut pas être remplacée.  
Voir les spécificaties

## Symboles

### LED

Ce Ruban lumineux LED est doté d'une ampoule LED fixe



Classe électrique II :  
Ce luminaire ne doit pas obligatoirement être mis à la terre.



Ne pas mettre ce produit au rebut avec les ordures ménagères.









Retirez les piles de la télécommande avant de vous débarrasser de l'appareil.  
Rapportez les piles au point de collecte prévu à cet effet dans votre commune.

## Environnement

- Pour éviter les dégâts dus au transport, les éléments sont livrés dans un emballage solide, composé autant que possible de matériaux recyclables. N'hésitez donc pas à recycler cet emballage.



## Cractéristiques

Type	Ruban lumineux LED
Art	286411
 Piles	4x AAA 1.5V
 Puissance	2W
 Ampoule	LED 30 LEDs/m
 Dimmable	Non
 Température de couleur	3000K
 Événements programmables	100000
 Durée de vie de l'ampoule	> 15000 heures
 Dimensions	1M

## Montage, plaatsen batterij en afstandbediening

Montage places le pilous, insertion des piles et télécommande

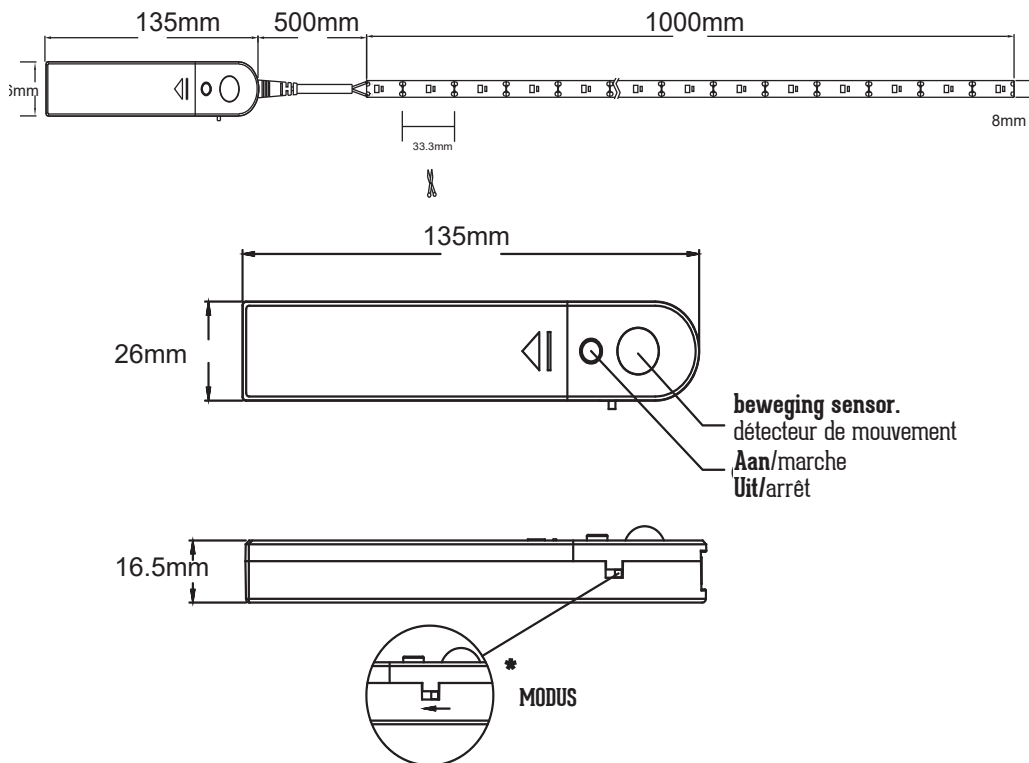

**beweging sensor.**  
détecteur de mouvement  
**Aan/marche**  
**Uit/arrêt**

**MODUS**

\* Modusselectieschakelaar

\* Tournez à gauche

1. **MAN**  
handmatige modus, bediening via de AAN/UIT-knop.
2. **AUTO**  
Automatische modus, LED strip zal ingeschakeld worden bij beweging detectie. [detectiehoek 120 graden, afstand 3 meter].

1. **MAN**  
Mode manuel, commande via le bouton MARCHE/ARRÊT.
2. **AUTO**  
Mode automatique, le ruban LED s'allumera lors de la détection de mouvement [angle de détection de 120 degrés, distance de 3 mètres].

Bij geen beweging detectie gaat de lichtstrip automatisch uit na 30 seconden.

En l'absence de détection de mouvement, le ruban LED s'éteint automatiquement après 30 secondes.



## Funcies afstandbediening

### Fonctions télécommande

**4X AAA 1,5V niet meegeverd** /non fournies

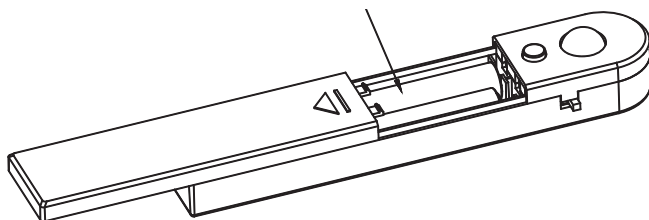

#### Installatie-instructies:

1. Schuif de afdekking en plaats 4 AAA-batterijen.
2. Plaats de LED-strip.
3. Bevestig de strip door de afdekking van de tape te verwijderen en plak de LED-tape op het montageoppervlak. Zorg ervoor dat het montageoppervlak schoon is.
4. Druk op de schakelaar van de controller om de handmatige schakelmodus of de automatische [beweging sensor] modus te selecteren.

#### Instructions d'installation :

1. Faites glisser le couvercle et insérez 4 piles AAA.
2. Placez le ruban LED.
3. Fixez le ruban en retirant la protection de l'adhésif et collez-le sur la surface d'installation, qui doit être parfaitement propre et dégraissée.
4. Appuyez sur l'interrupteur du contrôleur pour sélectionner le mode manuel ou le mode automatique [capteur de mouvement].

**A**



**B**



**Indien gewenst kan je deze LED strip inkorten**

Vous pouvez raccourcir ce Ruban lumineux LED si vous le souhaitez

C

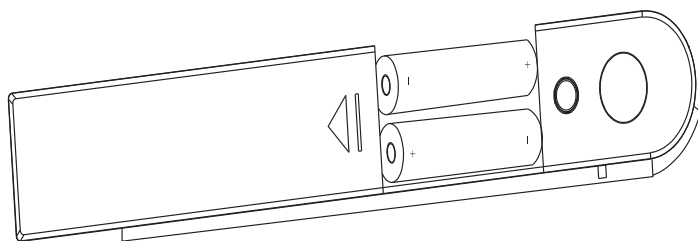

**4X AAA 1.5V niet meegeverd /non fournies**

D

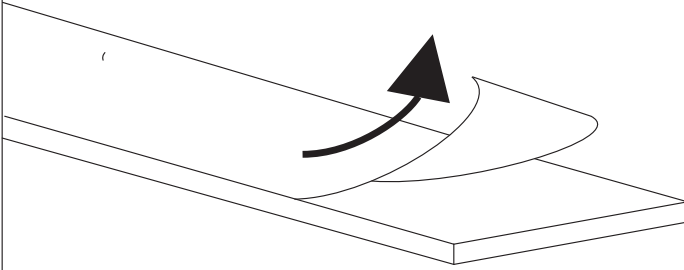

E

