

HANDSON®

FRIO

Airco
Climatisation



Originele gebruiksaanwijzing
Lees deze handleiding zorgvuldig voordat je dit product in
gebruik neemt.

Mode d'emploi original
Lire attentivement cette notice avant d'utiliser le produit.

283909 8711247207580 IM V09-24



ONDERDELEN / PIÈCES

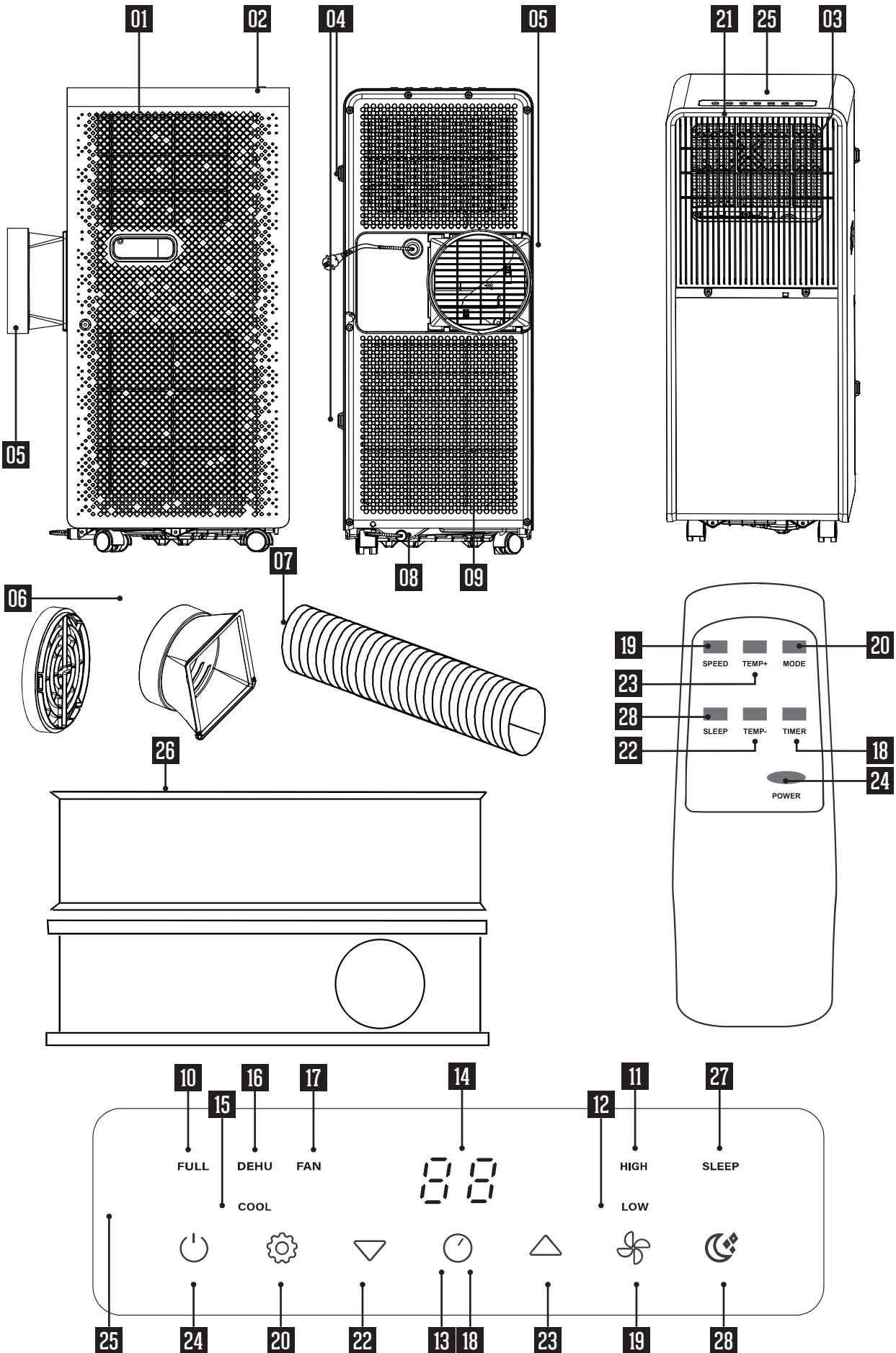

ONDERDELEN / PIÈCES

- | | |
|--|--|
| 1] Luchtinlaat aan de zijkant van het apparaat [Filter] | 1] Entrée d'air sur le côté de l'appareil [Filtre] |
| 2] Behuizing | 2] Caisson |
| 3] Luchtuitlaat [vinnen] | 3] Sortie d'air [ailettes] |
| 4] Netsnoer | 4] Câble électrique |
| 5] Luchtafvoerpijp koppelstuk
[Airconditioner zijde] | 5] Connecteur de la conduite d'évacuation d'air
[côté climatiseur] |
| 6] Luchtafvoerpijpadapter [Raamzijde] | 6] Adaptateur de la conduite d'évacuation d'air [côté
fenêtre] |
| 7] Flexibele luchtafvoerpijp | 7] Conduite d'évacuation d'air flexible |
| 8] Waterafvoer [DRAIN] | 8] Sortie d'eau [DRAIN] |
| 9] Achterzijde luchtinlaat [Filter] | 9] Arrivée d'air à l'arrière [Filtre] |
| 10] Controlelampje W.F [water Full, watertank vol] | 10] Voyant lumineux W.F [water full, réservoir d'eau
plein] |
| 11] Controlelampje [HIGH] ventilator hoog | 11] Voyant lumineux [HIGH] ventilateur fort |
| 12] Controlelampje [LOW] ventilator laag | 12] Voyant lumineux [LOW] ventilateur faible |
| 13] Controlelampje TIMER | 13] Voyant lumineux TIMER |
| 14] Display | 14] Écran |
| 15] Controlelampje COOL | 15] Voyant lumineux COOL |
| 16] Controlelampje [DEHUM] Ontvochtigen | 16] Voyant lumineux [DEHUM] Déshumidification |
| 17] Controlelampje [FAN] ventilator | 17] Voyant lumineux FAN |
| 18] TIMER knop  | 18] Bouton TIMER  |
| 19] SPEED knop  | 19] Bouton SPEED  |
| 20] MODE knop  | 20] Bouton MODE  |
| 21] IR ontvanger voor afstandsbediening | 21] Récepteur IR pour la télécommande |
| 22] TEMP/UREN - knop  | 22] Bouton TEMP/HEURES -  |
| 23] TEMP/UREN + knop  | 23] Bouton TEMP/HEURES +  |
| 24] POWER knop  | 24] Bouton POWER  |
| 25] Bedieningspaneel | 25] Panneau de commande |
| 26] Raamafdichtingset | 26] Le raccord de coque pour plus de facilité d'utilisation |
| 27] Controlelampje [Sleep] Standby | 27] Voyant lumineux COOL |
| 28] [SLEEP] knop, slaap functie knop. | 28] Bouton [SLEEP] dormir |

INHOUD VERPAKKING / CONTENU DE L'EMBALLAGE

Omschrijving / Description	Aantal
Airconditioner unit / Climatiseur	1
Afvoerpijp / Conduite d'évacuation	1
Afvoerpijpkoppelstuk [Airconditioner zijde] / Connecteur de la conduite d'évacuation [Côté climatiseur]	1
Afvoerpijpadapter [Raamzijde] / Adaptateur de la conduite d'évacuation [Côté fenêtre]	1
Schuifraam set / Kit fenêtre coulissante	1
Afstandsbediening / Télécommande	1

MONTAGE AFBEELDINGEN / FIGURES DE MONTAGE

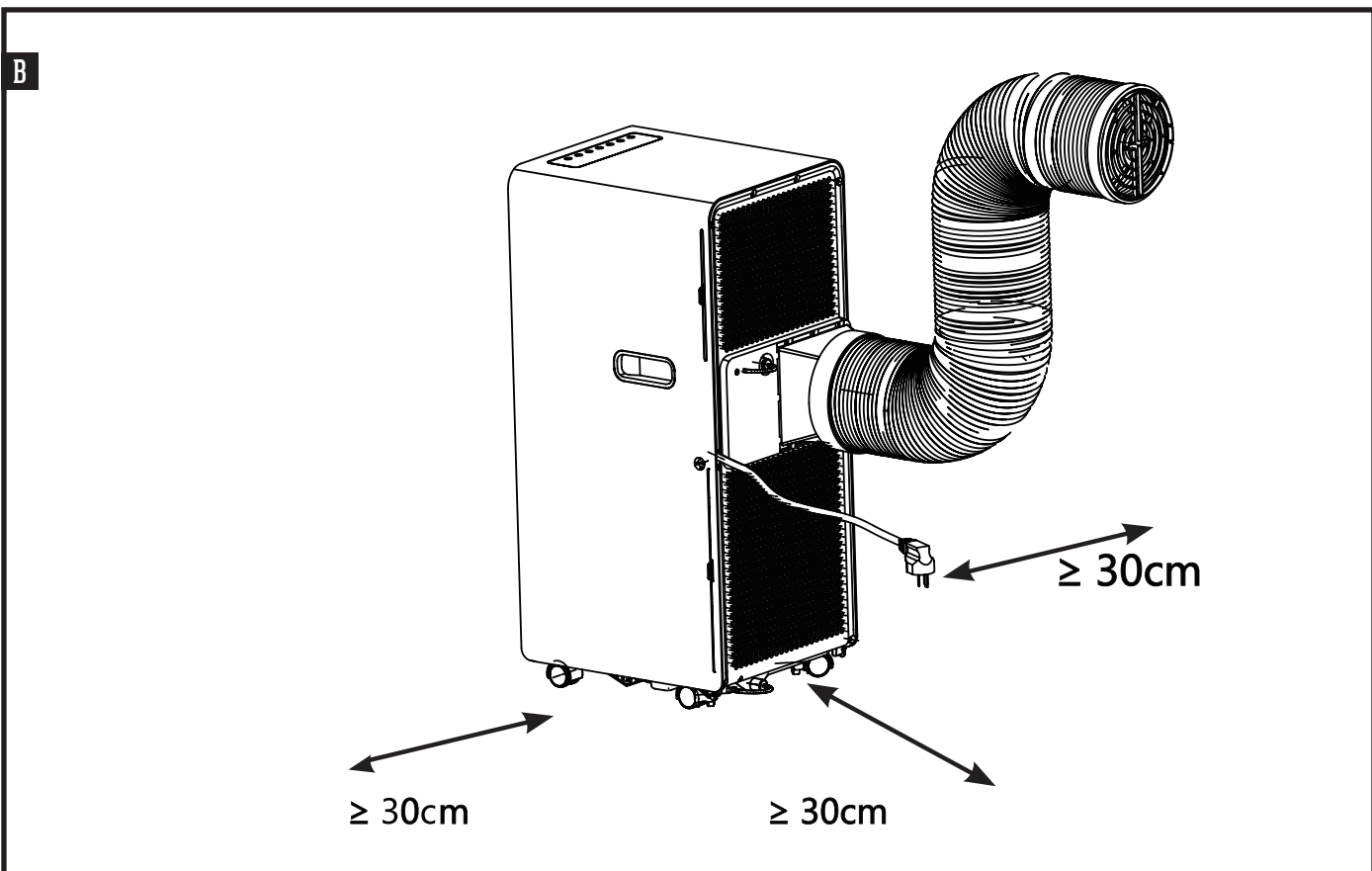
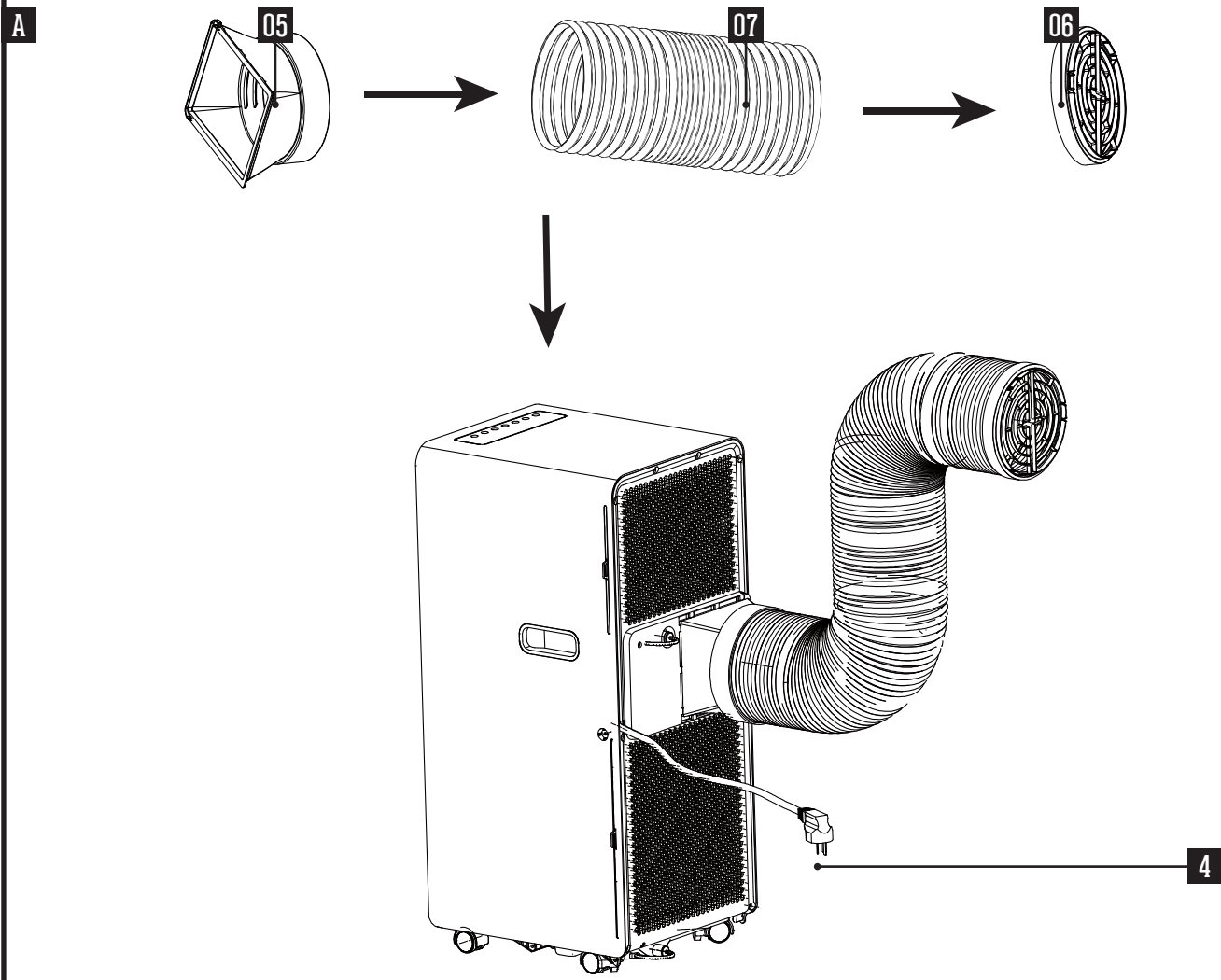

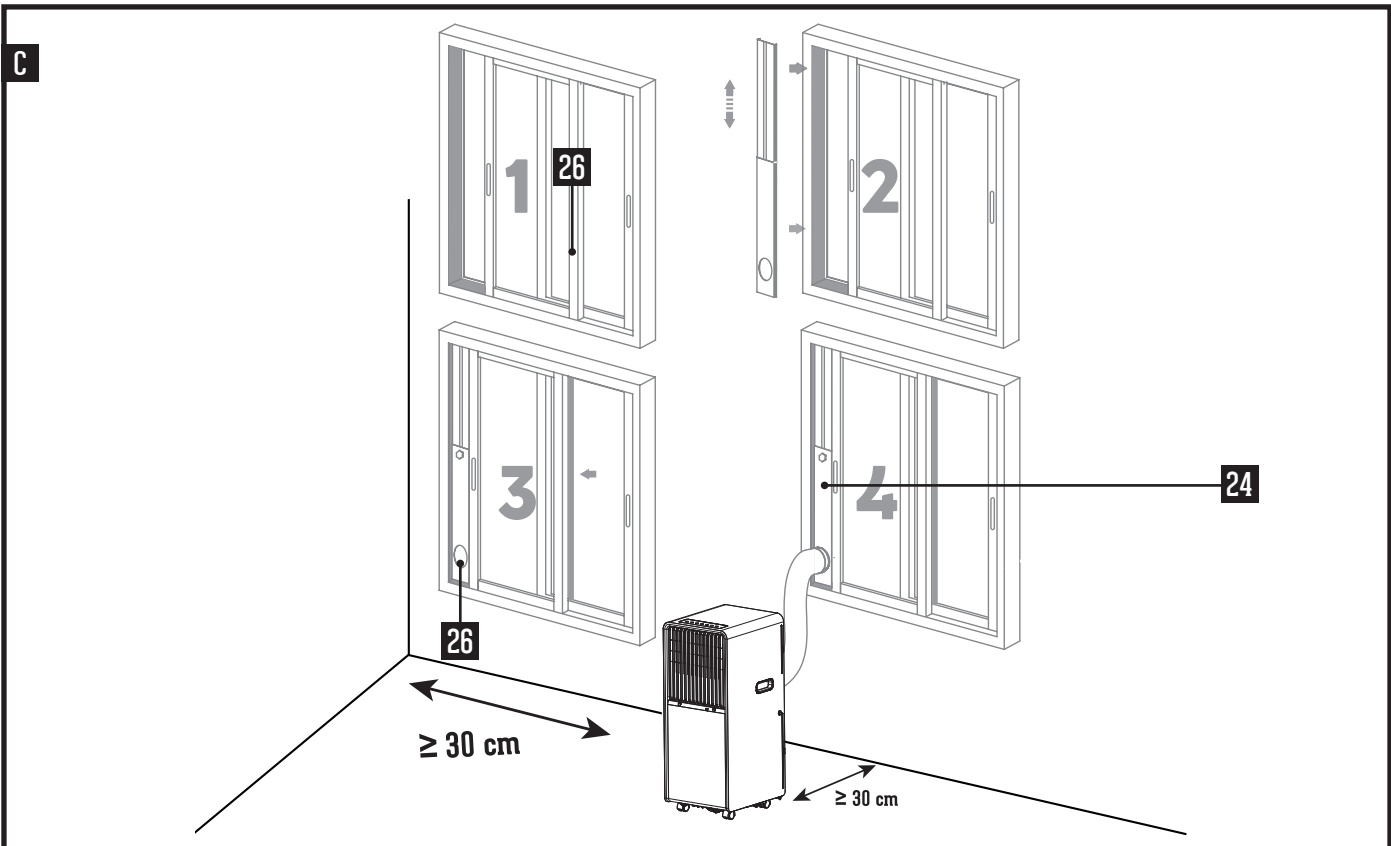

Raamafmeting / Dimensions de la fenêtre

Liggend raam / Fenêtre horizontale

Min. 67,5 cm - Max. 123 cm breed / de large

Staan raam / Fenêtre verticale

Min 67,5 cm - Max. 123 cm hoog / de haut

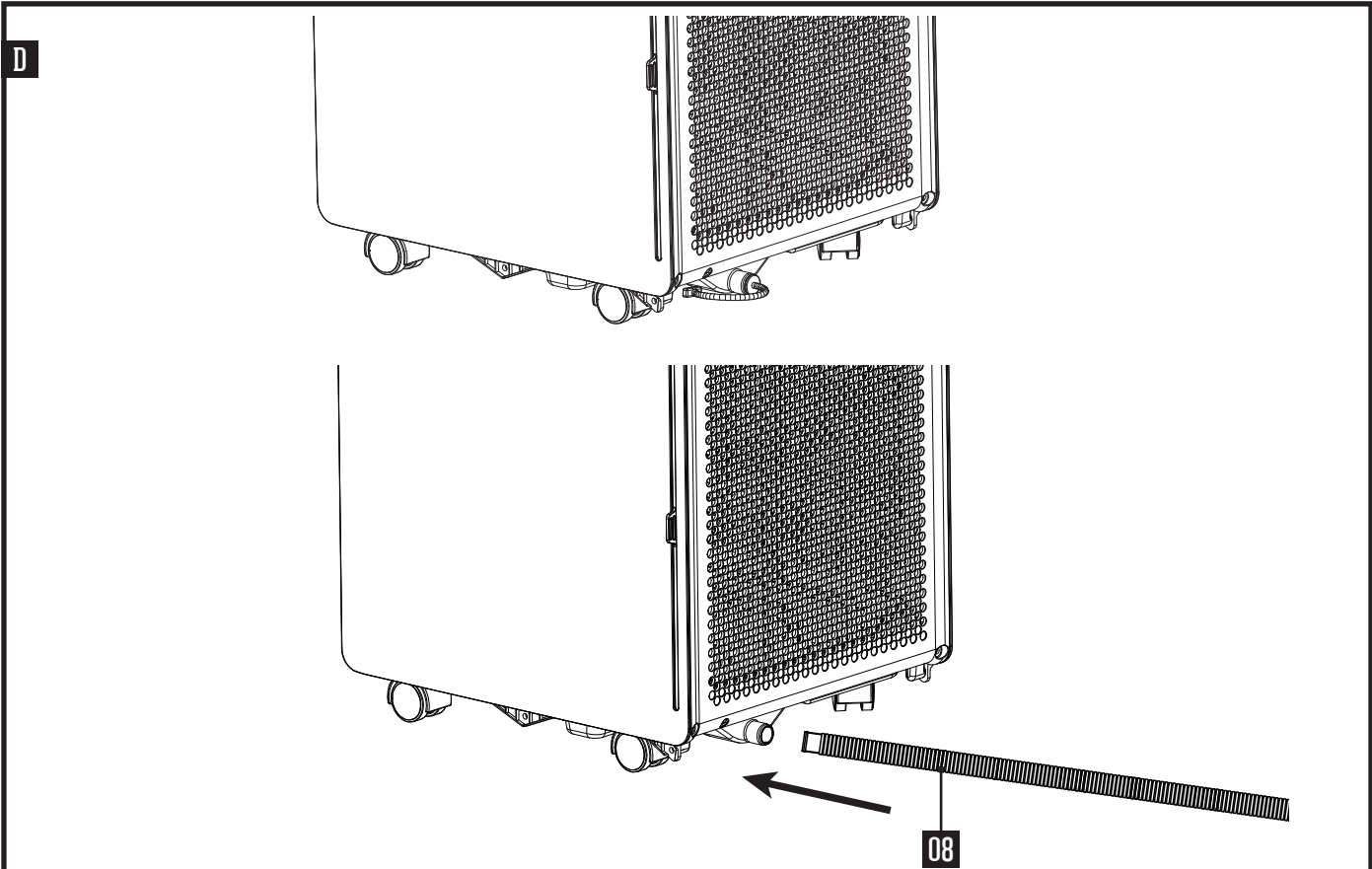

PRODUCTAFMETINGEN / DIMENSIONS PRODUIT

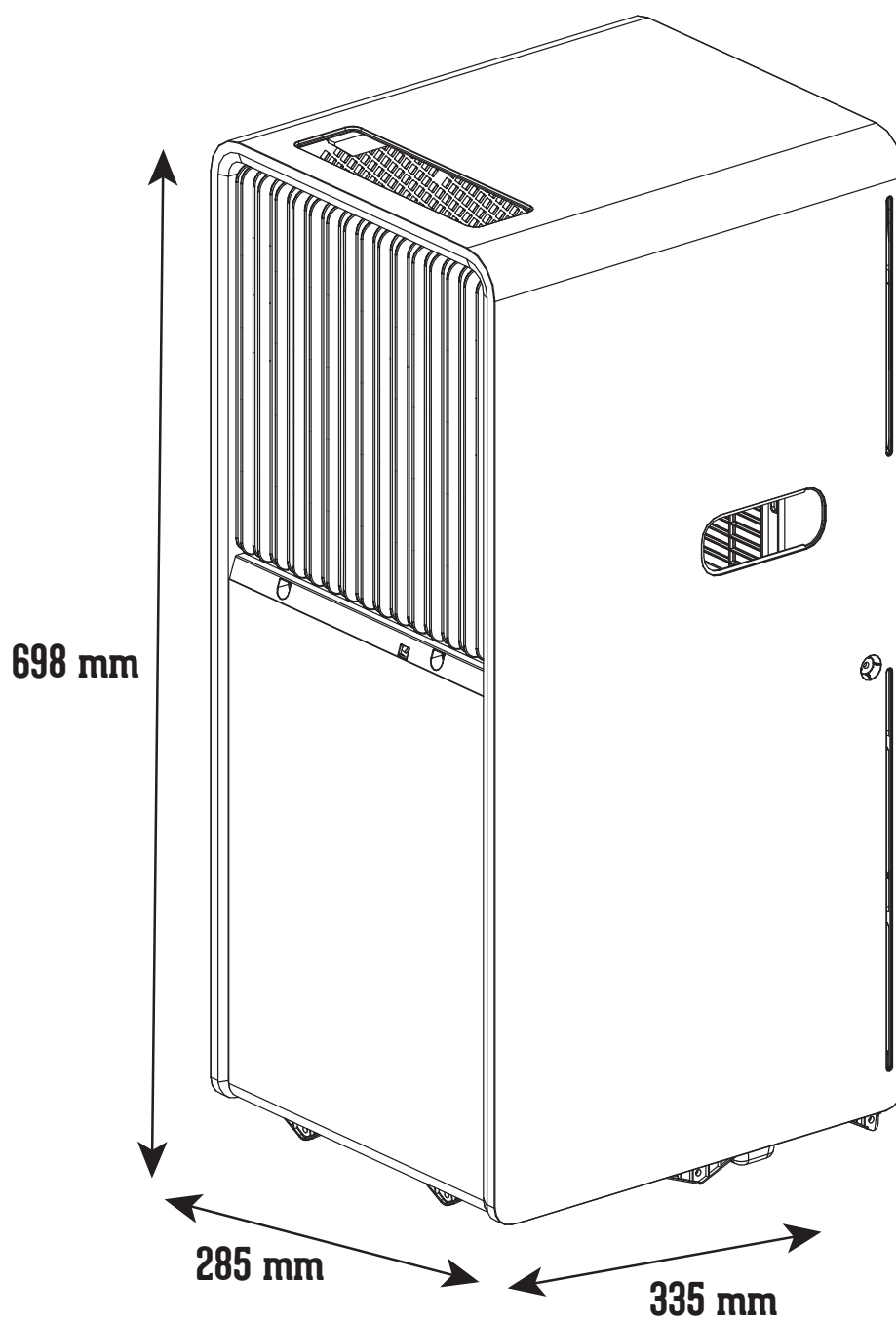

ALGEMEEN



Voordat je dit apparaat in gebruik neemt, moet je de onderstaande veiligheidsvoorschriften en instructies aandachtig doorlezen om het apparaat op de juiste wijze te kunnen gebruiken. Dit apparaat alleen gebruiken zoals beschreven in deze instructie. Het niet naleven van de belangrijke veiligheidsvoorschriften en waarschuwingen kan brand of een elektrische schok veroorzaken. Bewaar deze gebruiksaanwijzing zorgvuldig. De verkoper is niet aansprakelijk voor lichamelijke of materiële schade die te wijten is aan het niet naleven van deze gebruiksaanwijzing. De meest recente versie van deze gebruiksaanwijzing staat op onze website.



Waarschuwing: brandgevaar!
Dit apparaat bevat een ontvlambaar koelmiddel. [R290]



Deze airco heeft elektrische veiligheidsklasse I, geaard. De stekker moet in een geaard wandcontactdoos aangesloten worden.



Wees vriendelijk voor het milieu!
Je airco bevat materialen die geschikt zijn voor hergebruik. Lever dit product, bij einde levensduur, in bij het daarvoor bestemde inzamelpunt in jouw gemeente.



Wees vriendelijk voor het milieu!
Als consument ben je wettelijk verplicht om oude batterijen/accu's terug te brengen. Verwijder de batterijen uit de afstandsbediening vóór het wegwerpen van het apparaat. Lever de batterijen in bij het daarvoor bestemde inzamelpunt in je gemeente.



Airco's met de volgende capaciteit dienen in een ruimte met een groter oppervlakte dan aangegeven worden geïnstalleerd!

5000 t/m 8000 Btu/h	4m ²
9000 t/m 10.500 Btu/h	12m ²
12.000 t/m 18.000 Btu/h	15m ²

VEILIGHEIDSVOORSCHRIFTEN

- Deze airco is geschikt voor particulier gebruik binnenshuis. Dit apparaat is niet geschikt voor industrieel of professioneel gebruik.
- Om veiligheidsredenen mogen personen die niet met deze gebruiksaanwijzing vertrouwd zijn deze airco niet gebruiken.
- Kinderen onder de 12 jaar en mensen met een lichamelijke of verstandelijke beperking die niet in staat zijn het apparaat te monteren en te hanteren zoals in deze gebruiksaanwijzing staat omschreven, mogen dit apparaat niet gebruiken.
- Controleer voordat je de airco aansluit of het voltage van de airco [230V - 50Hz] overeenkomt met de netspanning in jouw woning.
- Plaats de airco niet in een raamopening of op andere plaatsen waar de airco vochtig [nat] kan worden. Gebruik geen spuitbus in de nabijheid van de airco. Dit om een elektrische schok te voorkomen.
- Gebruik de airco niet in de badkamer of in andere ruimtes waarin de airco gemakkelijk in contact met water kan komen. Mocht de airco onverhoopt nat of vochtig zijn geworden, schakel de airco dan altijd uit en onderbreek onmiddellijk de stroomtoevoer!
- Gebruik het apparaat niet buiten. Bescherm het tegen hitte, directe zonnestralen, vocht [in geen geval in vloeistoffen dompelen] en scherpe randen. Gebruik het apparaat niet met vochtige handen. Bij vochtig of nat geworden apparaat onmiddellijk de stroomtoevoer onderbreken.
- Laat kleine kinderen niet met de folie spelen. Er bestaat gevaar voor verstikking!
- Haal altijd de stekker uit de wandcontactdoos indien de airco niet wordt gebruikt, verplaatst moet worden of bij onderhouds- of schoonmaakwerkzaamheden.
- Doe de airco nooit aan in vertrekken met explosief gas of terwijl je ontvlambare oplosmiddelen gebruikt. Gebruik geen sprays zoals verf, pesticiden of andere brandbare materialen in die kamer.
- Plaats de airco niet in de buurt van open vuur, een gaskookplaat of een andere verwarmingsplaat.
- Sluit de airco niet aan indien het snoer beschadigd is en/of de airco storing geeft.
- Vermijdt contact met de bewegende onderdelen.
- Steek geen lichaamsdelen of voorwerpen in de airco.
- Houdt de airco buiten bereik van kleine kinderen, onbevoegde personen en dieren.
- Laat voldoende ruimte vrij rondom de airco.
- De airco altijd op een vlakke, droge ondergrond plaatsen in rechtopstaande stand.
- Gebruik de airco niet als het rooster verwijderd of beschadigd is.

- Bij beschadiging of breuk van de voedingskabel deze door een erkend servicebedrijf laten repareren of vervangen.
- Bewaar de airco op een stofvrije, koele en droge plaats.
- **LET OP:** Gevaar voor oververhitting! De ventilatieopeningen niet blokkeren en bedek het apparaat niet.
- Zorg voor een afstand van ten minste 30 cm tussen het apparaat en de muren of andere objecten om voor voldoende luchtcirculatie tijdens de werking te zorgen.
- Gebruik het apparaat nooit zonder het filter.
- Laat het apparaat zonder toezicht niet urenlang continu werken. Verlaat je huis niet terwijl het apparaat in werking is.
- Dit apparaat is ontworpen voor het koelen van kamers in woningen en mag niet voor andere doeleinden worden gebruikt.
- Vermijd opspattend water of andere vloeistoffen op het apparaat.
- Verplaats het apparaat niet als het netsnoer op de wandcontactdoos is aangesloten.
- Schakel het apparaat altijd eerst met de POWER knop uit voordat je het netsnoer loskoppelt.
- Als de werking is onderbroken, wacht ca. 3 minuten voordat je het apparaat opnieuw start om de druk in het koelcircuit te laten dalen.
- Het apparaat nooit onbeheerd achter laten wanneer de stekker zich in de wandcontactdoos bevindt.
- Voorkom dat kleine kinderen het apparaat aanraken.

VEILIGHEIDSVOORSCHRIFTEN BATTERIJEN

- Stel de batterijen niet bloot aan een overmatige hitte, zoals direct zonlicht, vuur, enz. Er bestaat een risico voor explosie.
- Batterijen zijn geen speelgoed. Houd batterijen uit de buurt van kinderen.
- Open de batterijen niet.
- Vermijd contact met metalen voorwerpen (ringen, spijkers, schroeven, enz.). Er bestaat een risico op kortsluiting!
- Een kortsluiting kan er toe leiden dat de batterij extreem heet worden of zelfs in brand raken, wat tot letsel zal leiden.
- In het geval van lekkende batterijen, zorg ervoor geen vloeistof in je ogen of op de slijmvliezen te wrijven. In geval van contact, was je handen en spoel je ogen met helder water. Zoek medische hulp als irritatie aanhoudt.
- Wanneer je de afstandsbediening voor een lange tijd niet gebruikt, verwijder de batterijen om "lekkage" van elektrolyt te voorkomen.
- Gebruik geen verschillende soorten batterijen door elkaar of nieuwe met oude batterijen.

- Werp batterijen nooit met het normale huisvuil weg! Breng gebruikte batterijen naar de juiste inzamelpunten.

VEILIGHEIDSVOORSCHRIFTEN VOOR APPARATEN MET R290 KOELGAS

- Gebruik voor het ontdoeien en reinigen van het apparaat geen ander gereedschap dan aanbevolen.
- Het apparaat moet worden geplaatst in een ruimte zonder ononderbroken ontstekingsbronnen [bijvoorbeeld: open vuur, gas of elektrische apparaten in werking].
- Let op dat je het koelcircuit niet doorboort.
- Dit apparaat bevat R290 koelgas, [zie typeplaatje op de achterkant van het apparaat].
- R290 is een koelgas dat voldoet aan de Europese richtlijnen voor het milieu.
- Doorboor geen enkel onderdeel van het koelcircuit.
- Als het apparaat wordt geïnstalleerd, bediend of opgeslagen in een ongeventileerde ruimte, moet de ruimte zo zijn ontworpen dat zich geen opeenhoping van koelmiddel kan voordoen, wat kan leiden tot brand of explosie als gevolg van ontsteking van het koelmiddel door elektrische kachels, open haarden of andere warmtebronnen.
- Het apparaat moet zo worden opgeslagen dat mechanische storingen worden voorkomen.
- Onderhoud en reparaties aan het koelcircuit moeten altijd worden uitgevoerd door erkende servicebedrijven of personen die beschikken over de juiste certificeringen en die gespecialiseerd zijn in het gebruik van brandbare koelmiddelen.

MILIEU

- Om transportbeschadiging te voorkomen, is het apparaat in een stevige
- verpakking geleverd. De verpakking is zo veel mogelijk gemaakt van recyclebaar materiaal. Maak ook zelf gebruik van de mogelijkheid om de verpakking weer te recyclen door deze gescheiden af te voeren.

MONTAGE

VOORBEREIDING

Pak alle onderdelen van de airco uit en leg deze klaar op een geschikte ondergrond. Zodat de onderdelen niet beschadigen. Sorteer alle verpakkingsmaterialen en verwijder deze direct in de juiste afvalcontainers voor eventuele recycling. Houd plastic zakken en kleine onderdelen altijd buiten bereik van kinderen in verband met verstikkingsgevaar.

MONTAGE VAN DE AFVOERPIJP

- 1] Plaats de adapter **06** op één uiteinde van de afvoerpijp.
- 2] Draai de koppelstukken **05**_{a,b} op het andere uiteinde van de afvoerpijp **07**.
- 3] Sluit de afvoerpijp **07** op het apparaat aan met behulp van het koppelstuk **05**. Plaats het koppelstuk van bovenaf in de sleuven van de behuizing van de airconditioner. Druk vervolgens het koppelstuk naar beneden totdat deze niet verder kan.
- 4] Trek de afvoerpijp tot de gewenste lengte uit.
- 5] Steek het open uiteinde van de afvoerpijp in een raamopening. [of eventueel een opening in de muur]
- 6] Sluit het raam zo ver als mogelijk. Laat ook eventuele rolluiken, indien aanwezig, tot op het uiteinde van de pijp zakken. Zorg ervoor dat er een wandcontactdoos vlakbij het raam beschikbaar is.

Zie Fig. **A** / **B**.

Voor schuiframen, kun je gebruikmaken van de meegeleverde raamset **26** en het in een verticale of horizontale stand installeren:

- 7] Plaats de adapter **06** op de uiteinde van de afvoerpijp.
- 8] Schuif de 2 delen van de schuifraamset **26** in elkaar. Houd de ronde uitsparing open.
- 9] Klik de adapter **06** in de ronde uitsparing van de schuifraamset **26**.
- 10] Pas de lengte van de afdichtplaat naar wens aan
- 11] Plaats vervolgens de set met aangesloten pijp in de vensterbank en schuif het raam tegen de set aan, zodat deze klemt.

Zie Fig. **C**.

AFSTANDBEDIENING

- 1] Open de klep van het batterijvak aan de achterzijde van de afstandsbediening.
- 2] Plaats 2 batterijen van het type AAA, volgens de juiste polariteit [zie markeringen op de bodem van het batterijvak] !
- 3] Sluit de klep van het batterijvak.

ELEKTRISCHE AANSLUITING

- 1] Controleer of de netspanning die je wilt gebruiken overeenkomt met de spanning van het apparaat. Controleer het typeplaatje voor gedetailleerde specificaties.
- 2] Sluit het apparaat aan op een correct geïnstalleerd geaard wandcontactdoos. Een signaal zal klinken om aan te geven dat het apparaat klaar voor gebruik is.

WERKING

BELANGRIJK VOOR GEBRUIK

- 1] **LET OP:** belangrijk voor het eerste gebruik of na verplaatsing van de airco! Vóór gebruik moet het apparaat voor ten minste 3 uur in een rechtopstaande stand blijven staan om het koelmiddel te laten zinken. Anders kan de compressor beschadigd raken.
- 2] Wanneer je de bediening met de POWER knop  onderbreekt, wacht dan tenminste 3 minuten voordat je het apparaat weer inschakelt. Als je het apparaat ergens anders wilt neerzetten, maak dan eerst het waterreservoir leeg!
- 3] Je zult alle bedieningsknoppen op zowel het apparaat als op de afstandsbediening vinden. Dezelfde knoppen vertegenwoordigen dezelfde functies.
- 4] Het apparaat werkt het meest doeltreffend in een ruimte van 45 m³ [131842 - 7000 Btu] tot 50 m³ [131853 - 9000 Btu].
- 5] De accessoires zijn speciaal voor dit apparaat vervaardigd. Om onjuiste werking te voorkomen, vervang de accessoires alleen door originele onderdelen.
- 6] De afvoerpijp **07** kan tot 150 cm worden uitgetrokken. Gebruik geen verlengstukken.
- 7] Zorg voor een ongehinderde luchtstroom. Zorg ervoor dat de afvoerpijp niet knikt. Een blokkering kan ertoe leiden dat het apparaat oververhit raakt.
- 8] Sluit alle ramen en deuren om te voorkomen dat er buitenlucht de kamer binnenkomt. Zo zal het apparaat efficiënter werken.

EERSTE GEBRUIK

- Zorg voor een afstand van ten minste 30 cm tussen het apparaat en de muren of andere objecten bij het installeren van het apparaat. Zie Fig. **B** / **C**.
- Het oppervlak moet vlak en droog zijn.

TEMPERATUUR BEREIK

	Maximaal	Minimaal
Omgevings-temperatuur	35 °C.	18 °C.
Maximaal haalbare temperatuur	24 °C.	12 °C.

BEDIENING







Het apparaat aan- / uitschakelen

- Druk op de POWER knop  om het apparaat aan te schakelen. Het apparaat is vooringesteld op mode “Koelen”, met een temperatuur van 25 °C. Als de werking is gestopt zonder de stekker uit de wandcontactdoos te verwijderen, zullen alle eerder ingestelde werkingsmodi en temperatuurinstellingen worden bewaard. De controlelampjes geven deze instelling aan.
- Druk opnieuw op de POWER knop  om het apparaat uit te schakelen.

Compressor veiligheidssysteem

Als de werking wordt onderbroken, wordt het veiligheidssysteem voor de compressor geactiveerd. Hiermee wordt de werking van de compressor ca. 3 minuten onderbroken om de druk in het koelcircuit te verminderen. Dit is geen defect van het apparaat. Wacht daarom ten minste 3 minuten alvorens het apparaat opnieuw in te schakelen.

Bedieningspaneel

Knop	Controlelampje	Uitleg
Power 	N.v.t.	Apparaat aan- / uitschakelen
Temp + 	N.v.t.	Temperatuur verhogen
Temp - 	N.v.t.	Temperatuur verlagen
Mode 	Cool = Koelen Dehum = Ontvochtigen Fan = Ventilator	Gebruiksmodus selecteren
Speed 	High = Hoge snelheid Low = Lage snelheid	Ventilatorsnelheid instellen.
Timer 	Timer	Instellen van timerfunctie
-	W.F.	Water moet worden verwijderd.

MODE

Gebruik de MODE knop  om één van de volgende functies te selecteren:

- Koelen [COOL]
- Ontvochtiging [DEHUM]
- Ventilator [FAN]

De controlelampjes geven de instelling aan. Houd een interval van minimaal 3 minuten aan wanneer je wilt wisselen tussen de functies koelen en ontvochtigen.

Modus “Koelen”

In deze bedieningsmodus, kun je de ventilatorsnelheid en de temperatuur naar wens aanpassen.

LET OP: Om het apparaat te bedienen met de compressor, moet de ingestelde temperatuur lager zijn dan de huidige kamertemperatuur.

Modus “Ontvochtiging”

- Deze werkingsmodus biedt geen ondersteuning voor eventuele verdere instellingen.
- Het apparaat zal de ingestelde temperatuur automatisch naar de omgevingstemperatuur minus 2 °C omzetten.
- De ventilator zal op de laagste snelheidsinstelling werken.
- Het apparaat zal de kamer koelen en de vochtigheid uit de lucht onttrekken.

Instellen van de temperatuur

Gebruik de TEMP + knop  of TEMP - knop  in de “Koelen” modus om de temperatuur in te stellen. Selecteer een temperatuur tussen 16 °C en 31 °C.

Instellen van de ventilator

In de “Koelen” en “Ventilator” modus kun je de snelheid van de ventilator met 2 verschillende instellingen instellen. Druk dienovereenkomstig op de SPEED knop .

Instellen van de luchtuitlaat



Pas de vinnen voor het regelen van de richting van de uitgeblazen lucht aan.

- Draai één van de vinnen om de lucht direct naar boven/ naar beneden te richten.



Timer [automatische timer]

Gebruik de timerfunctie om de inschakel- en uitschakeltijd van het apparaat in te stellen. Selecteer een tijd tussen 1 en 24 uur.



Met behulp van de timerfunctie voor automatisch inschakelen

- 1] Druk op de POWER knop  om het apparaat aan te schakelen.
- 2] Selecteer de werkingsmodus, temperatuur en ventilatorsnelheid voor het apparaat om op het vooringestelde tijdstip te werken.
- 3] Druk op de POWER knop  om het apparaat uit te schakelen.
- 4] Druk op de TIMER knop . Het controlelampje TIMER brandt. Het aantal uren knippert.
- 5] Je kunt het gewenste aantal uren met de knoppen TEMP + en TEMP - instellen. De instelling verandert snel wanneer je de desbetreffende knop ingedrukt houdt. Bevestig je instelling met de TIMER knop, terwijl het scherm knippert. Anders wordt de instelling afgesloten. In dit geval wordt de instelling niet toegepast.

Met behulp van de timerfunctie voor automatisch uitschakelen

- 1] Druk op de POWER knop  om het apparaat aan te schakelen.
- 2] Druk op de TIMER knop  tijdens het bedrijf. Het controlelampje TIMER brandt. Het aantal uren knippert.
- 3] Stel de TIMER in zoals hierboven beschreven.

LET OP:

- Druk de TIMER knop  opnieuw in als je de TIMER-functie wilt deactiveren.
- Je kunt ook de timer-functie op elk gewenst moment annuleren door op de POWER knop  te drukken om het apparaat in / uit te schakelen.

Het apparaat uitschakelen

- 1] Druk op de POWER knop  om het apparaat uit te schakelen.
- 2] Haal de stekker uit de wandcontactdoos.

Het waterreservoir leegmaken

Het apparaat bevat een waterreservoir voor het verzamelen van condensatie. Wanneer de watertank vol is, licht het controlelampje "W.F" op. De compressor wordt in elke bedieningsmodus uitgeschakeld. De ventilator blijft onafhankelijk hiervan draaien.

LET OP:

Vervoer het apparaat niet terwijl de watertank vol is. Er zou water in het apparaat kunnen lopen. Voor een continue werking met de compressor, moet je de watertank legen. Hiervoor heb je een dweil, een platte teil met een capaciteit van ca. 1,5 liter water nodig.

- 1] Haal de stekker uit de wandcontactdoos.

- 2] Plaats de dweil en de platte teil onder de waterafvoer . Indien mogelijk, zet je de teil op een lager niveau dan het apparaat.
- 3] Verwijder de rubberen dop en de plug. Bewaar de onderdelen voor later gebruik.
- 4] Wacht tot het water volledig is weggelopen.
- 5] Sluit de waterafvoer met de plug en de rubberen dop weer aan op het apparaat, om de koeling en circulatie van het condenswater te verzekeren.

Zie Fig. .

ONDERHOUD

Deze airco heeft onderhoud nodig. Volg onderstaande stappen om de airco te reinigen.

WAARSCHUWING: Verwijder altijd de stekker uit de wandcontactdoos vóór het schoonmaken! En zorg ervoor dat tijdens het reinigen geen water in de openingen van het apparaat terecht komt. Dit zou tot een elektrische schok of brand kunnen leiden. Bij vochtig of nat geworden apparaat onmiddellijk de stroomtoevoer onderbreken.

LET OP: Spuit het apparaat niet met reinigingsmiddelen in. Gebruik geen draadborstel of andere schurende voorwerpen. Gebruik geen scherpe of schurende reinigingsmiddelen.

Filter

Bij dagelijks gebruik van het apparaat, maak het filter elke 2 weken schoon. Als stof de luchtcirculatie in de filters blokkeert, kan een efficiënte werking van het apparaat niet langer worden gegarandeerd.

- 1] Verwijder de luchtafvoerslang met de adapter.
- 2] Trek het filter aan de zijkant van het apparaat eruit.
- 3] Verwijder het filter uit de achterzijde van het apparaat. Gebruik gereedschap [bijvoorbeeld een schroevendraaier]. Bevestig het gereedschap aan de vergrendelingslipjes en verwijder het deksel van het apparaat.
- 4] Stofzuig de filters om te reinigen.
- 5] Reinig de filters onder stromend water. Indien nodig, gebruik een mild schoonmaakmiddel.
- 6] Leg de filters te drogen op een schaduwrijke plaats.
- 7] Installeer de filters opnieuw wanneer ze volledig droog zijn.

LET OP: Gebruik het apparaat nooit zonder het filter!

Behuizing

- Gebruik een stofzuiger om de vinnen en de ventilatieopeningen te stofzuigen.
- Veeg de behuizing met een licht vochtige doek af.

Bij beschadiging of breuk van de voedingskabel deze door een erkend servicebedrijf laten repareren of vervangen.

Seizoensgebonden reiniging en opslag

Wanneer het apparaat voor een lange tijdsduur niet gebruikt wordt, ga als volgt verder:

- 1] Maak het waterreservoir leeg zoals hierboven beschreven.
- 2] Gebruik het apparaat voor 2 uur in de "Ventilator" modus om de binnenkant van het apparaat te drogen.
- 3] Druk op de POWER knop  om het apparaat uit te schakelen. Haal de stekker uit de wandcontactdoos.
- 4] Ontkoppel de flexibele afvoerpip van het apparaat.
- 5] Reinig de filters en het apparaat zoals hierboven beschreven.
- 6] Dek het apparaat af.
- 7] Berg het apparaat altijd op buiten bereik van kinderen en op een droge, goed geventileerde plek.

BATTERIJEN

Als de afstandsbediening niet meer reageert kan het zijn dat de batterijen leeg zijn. Vervang de batterijen als volgt:

- 1] Schuif de deksel van het batterijvak aan de achterzijde van de afstandsbediening in de richting van de pijl.
- 2] Gebruik alléén AAA batterijen en plaats de batterijen op correcte wijze.
- 3] Schuif het batterijklepje terug.

LET OP: gooi geen batterijen in vuur, batterijen kunnen exploderen of lekken. Meng geen oude en nieuwe of verschillende type batterijen.

PROBLEEMOPLOSSING

Probleem	Mogelijke oorzaak	Oplossing
Het apparaat werkt niet	Geen stroom	Controleer de stroomaansluiting
	De timer-functie is geactiveerd	Druk op de POWER  knop om het apparaat aan te schakelen.
Het apparaat koelt niet voldoende.	Het apparaat is aan direct zonlicht blootgesteld.	Kies een andere locatie of laat de zonwering van het venster zakken.
	Ramen of deuren staan open.	Sluit alle ramen of deuren.
	Er zijn teveel mensen of andere verwarmingsbronnen in de kamer aanwezig.	Verwijder draagbare verwarmingsapparaten en of schakel ze uit.
	De filters zijn vuil.	Reinig de filters.
Het apparaat is te lawaaierig tijdens de werking.	De luchtinlaat of luchtuitlaat is geblokkeerd.	Verwijder de verstopping. Houd de ventilatieopeningen vrij van obstakels.
	Het apparaat staat niet in een verticale stand.	Plaats het apparaat op een vlakke ondergrond. Vermijd trillingen.
Schermindicatie: E0	Temperatuursensor defect	Neem contact op met onze klantenservice of je leverancier. Of breng het apparaat naar een erkend servicebedrijf voor reparatie.
Schermindicatie: E1	Condens temperatuursensor defect	Neem contact op met onze klantenservice of je leverancier. Of breng het apparaat naar een erkend servicebedrijf voor reparatie.
Schermindicatie: E2 Het controlelampje W.F brandt.	De watertank is vol.	Schakel het apparaat uit. Trek de stekker uit de wandcontactdoos. Maak het waterreservoir leeg. Je kunt vervolgens het apparaat opnieuw starten.
Schermindicatie: E3	Verdamper temperatuursensor defect	Neem contact op met onze klantenservice of je leverancier. Of breng het apparaat naar een erkend servicebedrijf voor reparatie.

TECHNISCHE GEGEVENS

Omschrijving	FRISO
Art. nr.	238909
Gewicht	15,6 kg.
Spanning	230 V. - 50 Hz.
Vermogen	785 W.
Elektrische veiligheidsklasse	I / geaard
Energie-efficiëntie klasse	A
Koelcapaciteit	7000 BTU [2,0 kW.]
Koelmiddel	R290
Contactgegevens	HANDSON, Postbus 100, 3830 AC Leusden, Nederland

GARANTIE

De garantieperiode bedraagt 24 maanden en begint bij de overdracht, die door een originele aankoopbon bewezen moet kunnen worden. Uitgezonderd van de garantie zijn de slijtbare onderdelen en de schades die ontstaan zijn door het gebruik van verkeerde accessoires, door reparaties met onderdelen die niet origineel bij dit apparaat horen, door gebruik van geweld, door slag en breuk, alsook door opzettelijke overbelasting van de motor. De leverancier behoudt zich het recht voor om verantwoordelijkheid af te wijzen wanneer anderen dan zijn service personeel reparaties hebben verricht.

GÉNÉRALITÉS



Avant d'utiliser cet article, merci de lire attentivement les consignes de sécurité et instructions qui suivent afin de pouvoir l'employer, l'entretenir, l'allumer et l'éteindre correctement. Utiliser cet appareil exclusivement comme décrit dans le présent mode d'emploi. Le non-respect des consignes de sécurité et des avertissements peut entraîner un risque d'incendie ou d'électrocution.

Conserver soigneusement ce mode d'emploi. Le vendeur décline toute responsabilité en cas de blessures ou dégâts matériels consécutifs au non-respect des consignes d'utilisation. Vous trouverez la version la plus récente de ce mode d'emploi sur site web.



Attention: danger d'incendie!
Cet appareil contient un agent de refroidissement inflammable. [R290]



Cet appareil appartient à la classe de sécurité électrique I, mis à la terre.

Branchez la fiche dans une prise de courant avec terre.



Respectez l'environnement!
Votre climatiseur contient des matériaux recyclables. En fin de vie, il doit être rapporté au point de collecte prévu à cet effet dans votre commune.



Respectez l'environnement!
En tant que consommateur, vous êtes légalement tenu de rapporter les anciennes piles, batteries et accus. Retirez les piles de la télécommande avant de vous débarasser de l'appareil. Rapportez les piles au point de collecte prévu à cet effet dans votre commune.



Les climatiseurs suivants doivent être installés dans une pièce d'une superficie supérieure à celle mentionnée!

5000 à 8000 Btu/h	4 m ²
9000 à 10.500 Btu/h	12 m ²
12.000 à 18.000 Btu/h	15 m ²

CONSIGNES DE SÉCURITÉ

- Ce climatiseur convient pour un usage domestique, à l'intérieur de la maison. Il ne convient pas pour un usage industriel ou professionnel.
- Pour des raisons de sécurité, les personnes non familiarisées avec ce mode d'emploi ne doivent pas utiliser cet appareil.
- L'utilisation de cet appareil est interdite aux enfants de moins de 12 ans et aux personnes souffrant d'un handicap physique ou mental, qui ne pourraient pas l'employer comme décrit dans le mode d'emploi.
- Avant de brancher le climatiseur, vérifiez si sa tension [230 V - 50 Hz] correspond à celle de votre réseau domestique.
- Pour éviter les risques d'électrocution, ne placez jamais le climatiseur dans une ouverture de fenêtre ou à tout autre endroit où il risque d'être mouillé ou humide. N'utilisez pas d'aérosol à proximité du climatiseur. Pour éviter l'électrocution, n'utilisez jamais l'appareil dans la salle de bains ou tout autre endroit où il pourrait entrer en contact avec de l'eau. Si le climatiseur est accidentellement mouillé ou humide, arrêtez-le et débranchez-le immédiatement!
- N'utilisez pas cet appareil à l'extérieur. Protégez-le de la chaleur, des rayons directs du soleil, de l'humidité [ne jamais l'immerger dans un liquide quelconque] et des bords tranchants. Ne touchez pas l'appareil si vos mains sont humides. Si l'appareil est humide ou mouillé, débranchez-le immédiatement.
- Ne laissez pas les jeunes enfants jouer avec le film plastique.
Danger d'étouffement!
- Lorsque l'appareil n'est pas utilisé ou lorsqu'il faut le déplacer pour un entretien ou un nettoyage, débranchez toujours le cordon d'alimentation.
- N'utilisez jamais l'appareil en présence de gaz explosif ou de produits inflammables.
N'utilisez pas d'aérosols [peinture, pesticides ou autres matériaux inflammables] dans la pièce où se trouve l'appareil.
- Ne placez jamais le climatiseur à proximité de flammes nues, d'une table de cuisson au gaz ou autre plaque de chauffage.
- Ne branchez jamais un appareil défectueux ou dont le cordon d'alimentation est abîmé.
- Évitez tout contact avec les parties mobiles de l'appareil.
- N'introduisez aucune partie du corps ni d'objets dans le climatiseur.
- Maintenez l'appareil hors de portée des enfants, des personnes non autorisées et des animaux.
- Prévoyez un dégagement suffisant autour de l'appareil.

- Placez toujours l'appareil droit, sur une surface plane et sèche.
- N'utilisez pas un climatiseur dont la grille est absente ou endommagée.
- En cas de détérioration ou de coupure du cordon d'alimentation, faites-le remplacer ou réparer par un installateur agréé.
- Conservez l'appareil dans un endroit sec, frais et hors poussière.
- **ATTENTION:** Risque de surchauffe! Ne bloquez pas les ouvertures de ventilation et ne couvrez pas l'appareil.
- Conservez une distance de minimum 30 cm entre l'appareil et les murs ou d'autres objets pour garantir une circulation d'air suffisante pendant le fonctionnement.
- N'utilisez jamais l'appareil sans son filtre.
- Ne laissez pas l'appareil fonctionner en continu sans surveillance pendant de longues périodes. Ne partez pas de chez vous en laissant fonctionner l'appareil.
- Cet appareil est conçu pour rafraîchir les pièces des habitations et ne peut pas être utilisé à d'autres fins.
- Évitez les projections d'eau ou d'autres liquides sur l'appareil.
- Ne déplacez pas l'appareil sans débrancher la fiche du cordon d'alimentation.
- Avant de débrancher le cordon d'alimentation, arrêtez toujours l'appareil en appuyant sur le bouton POWER.
- Lorsque le fonctionnement est interrompu, attendez environ 3 minutes avant de redémarrer l'appareil pour laisser baisser la pression dans le circuit de refroidissement.
- N'abandonnez jamais l'appareil sans surveillance lorsqu'il est branché sur secteur.
- Empêchez les jeunes enfants de toucher l'appareil.

CONSIGNES DE SÉCURITÉ PILES

- N'exposez pas les piles à une source de chaleur excessive - par ex. soleil direct, feu, etc. - pour éviter les risques d'explosion.
- Les piles ne sont pas des jouets. Tenez-les hors de portée des enfants.
- N'ouvrez et ne percez pas les piles.
- Évitez tout contact avec des objets métalliques [rondelles, clous, vis, etc.] pour ne pas risquer un court-circuit!
- Un court-circuit peut provoquer une surchauffe importante des piles pouvant aller jusqu'à l'incendie, avec les risques de blessures inhérents.
- En cas de fuite des piles, veillez à éviter tout contact entre le liquide et les yeux ou les muqueuses. En cas de contact, lavez-vous les mains et rincez vos yeux à

l'eau claire. Si l'irritation persiste, consultez un médecin.

- En cas d'inutilisation prolongée de la télécommande, retirez les piles pour éviter les fuites d'électrolyte.
- N'utilisez pas différents types de piles en même temps, ni des piles neuves avec des anciennes.
- Ne jetez jamais les piles avec les ordures ménagères. Rapportez-les dans les points de collecte adéquats.

CONSIGNES DE SÉCURITÉ POUR APPAREILS AVEC GAZ RÉFRIGÉ- RANT R290

- Pour dégivrer et nettoyer l'appareil, utilisez uniquement les accessoires recommandés.
- L'appareil doit être placé dans une pièce dépourvue de sources d'inflammation permanentes [par ex.: feu ouvert, appareils électrique ou au gaz en service].
- Veillez à ne pas percer le circuit de refroidissement.
- Cet appareil contient du gaz réfrigérant R290 [voir la plaquette d'identification à l'arrière de l'appareil].
- Le R290 est un gaz réfrigérant conforme aux directives environnementales européennes.
- Ne percez aucun élément du circuit de refroidissement.
- Lorsque l'appareil est installé, utilisé ou remisé dans un local non ventilé, celui-ci doit être conçu de manière à ce qu'il ne puisse pas y avoir d'accumulation de frigorigène susceptible d'être à l'origine d'un incendie ou d'une explosion en cas d'inflammation du réfrigérant par des poêles électriques, feux ouverts ou autres sources de chaleur.
- L'appareil doit être remisé de manière à éviter les pannes mécaniques.
- L'entretien et les réparations du circuit de refroidissement doivent toujours être effectués par des entreprises agréées ou des personnes dûment certifiées ou spécialisées dans l'utilisation des réfrigérants inflammables.

ENVIRONNEMENT

- Pour éviter les dégâts dus au transport, les éléments sont livrés
- dans un emballage solide, composé autant que possible de matériaux recyclables. N'hésitez donc pas à recycler cet emballage.

MONTAGE

PRÉPARATION

Déballer toutes les pièces du climatiseur et disposez-les sur une surface appropriée afin de ne pas les abîmer. Triez les matériaux d'emballage et jetez-les directement dans les conteneurs adéquats en vue d'un recyclage éventuel. Conservez hors de portée des enfants les sacs en plastique et les petites pièces présentant un risque d'étouffement.

MONTAGE DU TUYAU D'ÉVACUATION

- 1] Placez l'adaptateur **06** sur une des extrémités du tuyau d'évacuation.
- 2] Vissez le raccord **05** a,b, sur l'autre extrémité du tuyau d'évacuation **07**.
- 3] Raccordez le tuyau d'évacuation **07** sur l'appareil au moyen du raccord **05**. Introduisez le raccord par le haut dans les rainures du carter du climatiseur. Appuyez ensuite sur le raccord pour le faire descendre le plus loin possible.
- 4] Tirez sur le tuyau d'évacuation pour obtenir la longueur requise.
- 5] Faites passer l'extrémité ouverte du tuyau d'évacuation par une fenêtre [ou éventuellement par un trou dans le mur].
- 6] Fermez le plus possible la fenêtre. S'il y a des volets, descendez-les au maximum, jusque sur l'extrémité du flexible. Une prise de courant doit être disponible à proximité de la fenêtre.

Voir fig. **A** / **B**.

Pour les fenêtres coulissantes, vous pouvez utiliser le kit fourni **26** et l'installer verticalement ou horizontalement:

- 1] Placez l'adaptateur **06** sur l'extrémité du tuyau d'évacuation.
- 2] Assemblez les 2 parties du kit pour fenêtre coulissante **26**. Maintenez le trou rond ouvert.
- 3] Emboîtez l'adaptateur **06** dans le trou rond du kit pour fenêtre coulissante **26**.
- 4] Adaptez la longueur de la plaque d'étanchéité suivant les besoins.
- 5] Après avoir connecté le tuyau, placez ensuite le kit sur l'appui de fenêtre et faites coulisser la fenêtre de manière à coincer le kit.

Voir fig. **C**.

- 1] Ouvrez le couvercle du compartiment piles à l'arrière de la télécommande.
- 2] Placez 2 piles AAA en respectant la polarité [voir dans le fond du compartiment]!
- 3] Refermez le couvercle du compartiment piles.

BRANCHEMENT ÉLECTRIQUE

- 1] Vérifiez si la tension du réseau correspond à celle de l'appareil. Pour des informations plus détaillées, consultez la plaque signalétique.
- 2] Branchez l'appareil sur une prise de courant mise à la terre et correctement installée. Un signal sonore indique que l'appareil est prêt à l'emploi.

FONCTIONNEMENT

IMPORTANT - AVANT L'UTILISATION

- 1] **ATTENTION:** important avant la première utilisation ou après le déplacement du climatiseur! Avant d'utiliser l'appareil, laissez-le verticalement en place pendant minimum 3 heures afin de permettre au réfrigérant de se déposer dans le fond pour éviter d'endommager le compresseur.
- 2] Lorsque vous interrompez le fonctionnement au moyen du bouton POWER , attendez minimum 3 minutes avant de remettre l'appareil en service. Si vous souhaitez déplacer l'appareil, commencez par vider son réservoir d'eau.
- 3] Toutes les touches de commande se trouvent à la fois sur l'appareil et sur la télécommande. Les touches identiques correspondent aux mêmes fonctions.
- 4] L'appareil atteint son maximum d'efficacité dans une pièce de 45 m³ [131842 - 7000 Btu] à 50 m³ [131853 - 9000 Btu].
- 5] Les accessoires sont spécialement conçus pour cet appareil. Pour éviter tout dysfonctionnement, remplacez les accessoires uniquement par des pièces d'origine.
- 6] Le tuyau d'évacuation **07** est extensible jusqu'à 150 cm. N'utilisez pas de rallonges.
- 7] Veillez à ne placer aucun obstacle dans le flux d'air. Veillez à ce que le tuyau d'évacuation ne soit pas plié. Un blocage peut entraîner une surchauffe de l'appareil.
- 8] Fermez toutes les portes et fenêtres pour éviter que l'air extérieur ne pénètre dans la pièce. Ces mesures permettent d'optimiser le fonctionnement de l'appareil.

TÉLÉCOMMANDE

PREMIÈRE UTILISATION



- Installez l'appareil à minimum 30 cm des murs ou d'autres objets. Voir fig. **B** / **C**.
- La surface doit être plane et sèche.

PLAGE DE TEMPÉRATURES

	Maximum	Minimum
Température ambiante	35 °C.	18 °C.
Température maximale atteignable	24 °C.	12 °C.

UTILISATION







Allumer/éteindre l'appareil

- Appuyez sur la touche POWER  pour allumer l'appareil. Par défaut, l'appareil est paramétré en mode « Refroidissement », à une température de 25 °C. Lorsque l'appareil est arrêté sans toutefois être débranché, les paramètres de fonctionnement et de température réglés précédemment sont conservés. Les témoins lumineux indiquent le réglage sélectionné.
- Réappuyez sur la touche POWER  pour éteindre l'appareil.

Système de sécurité du compresseur

Lorsque le fonctionnement est interrompu, le compresseur se met en sécurité. Il s'arrête alors pendant environ 3 minutes pour permettre à la pression du circuit de refroidissement de baisser. L'appareil n'est pas défectueux. Attendez minimum 3 minutes avant de remettre l'appareil en service.

Panneau de commande

Bouton	Témoin lumineux	Explication
Power 	S. o.	Allumer/éteindre l'appareil
Temp + 	S. o.	Augmenter la température
Temp - 	S. o.	Baisser la température
Mode 	Cool = Refroidissement Dehum = Déshumidification Fan = Ventilateur	Sélectionner le mode d'utilisation
Speed 	High = Vitesse élevée Low = Faible vitesse	Réglage de la vitesse de ventilation.
Timer 	Minuterie	Réglage de la minuterie
-	W.F.	L'eau doit être vidée.

MODE

Utilisez le bouton MODE  pour sélectionner une des fonctions suivantes :

- Refroidissement [COOL]
- Déshumidification [DEHUM]
- Ventilation [FAN]

Les témoins lumineux indiquent le réglage sélectionné. Conservez un intervalle de minimum 3 minutes pour passer de la fonction refroidissement à la déshumidification et vice versa.

Mode « Refroidissement »

Dans ce mode de fonctionnement, vous pouvez régler la vitesse de ventilation et la température comme vous le souhaitez.

ATTENTION: Pour utiliser l'appareil avec le compresseur, la température de consigne doit être inférieure à la température ambiante.

Mode « Déshumidification »

- Ce mode de fonctionnement ne permet aucun autre réglage.
- L'appareil règle automatiquement une température inférieure de 2°C à la température ambiante.
- Le ventilateur, quant à lui, fonctionne au régime le plus lent.
- L'appareil va rafraîchir la pièce et déshumidifier l'air.

Réglage de la température

Utilisez les touches TEMP +  ou TEMP -  en mode « Refroidissement » pour régler la température. Sélectionnez une température comprise entre 16° et 31°C.

Réglage du ventilateur

Les modes « Refroidissement » et « Ventilation » permettent de régler la vitesse du ventilateur sur 2 positions. Pour cela, appuyez sur la touche SPEED .

Réglage de la sortie d'air



Modifiez l'inclinaison des ailettes pour modifier la direction de l'air soufflé.

- Orientez une des ailettes pour diriger le flux d'air directement vers le haut/le bas.



Timer [minuterie automatique]

Utilisez la minuterie pour régler l'heure d'allumage et d'extinction de l'appareil. Sélectionnez une durée comprise entre 1 et 24 heures.



À l'aide de la fonction minuterie pour allumage automatique

- 1] Appuyez sur la touche POWER  pour allumer l'appareil.
- 2] Sélectionnez le mode de fonctionnement, la température et la vitesse de ventilation pour qu'il fonctionne comme souhaité aux horaires souhaités.
- 3] Appuyez sur la touche POWER  pour éteindre l'appareil.
- 4] Appuyez sur la touche TIMER . Le témoin TIMER s'allume. Le nombre d'heures clignote.
- 5] Les touches TEMP + et TEMP - permettent de régler le nombre d'heures souhaitées. La valeur affichée change rapidement lorsqu'on maintient la touche enfoncée. Confirmez le paramètre à l'aide de la touche TIMER, pendant que l'affichage clignote. À défaut, le paramétrage se termine sans que les nouvelles valeurs soient appliquées.

À l'aide de la fonction minuterie pour extinction automatique

- 1] Appuyez sur la touche POWER  pour allumer l'appareil.
- 2] Appuyez sur la touche TIMER  pendant le fonctionnement. Le témoin TIMER s'allume. Le nombre d'heures clignote.
- 3] Réglez le TIMER comme décrit ci-dessus.

ATTENTION:

- Réappuyez sur la touche TIMER  pour désactiver la minuterie.
- Vous pouvez également annuler à tout moment la fonction TIMER en appuyant sur la touche POWER  pour allumer/éteindre l'appareil.

Éteindre l'appareil

- 1] Appuyez sur la touche POWER  pour éteindre l'appareil.
- 2] Retirez la fiche de la prise murale.

Vider le réservoir d'eau

L'appareil contient un réservoir qui recueille la condensation. Lorsque le réservoir est plein, le témoin « W.F. » s'allume. Le compresseur s'arrête dans tous les modes de fonctionnement. Le ventilateur continue quant à lui à fonctionner de manière indépendante.

ATTENTION:

Ne déplacez jamais le climatiseur lorsque le réservoir est plein pour éviter que l'eau ne déborde de l'appareil. Pour que le fonctionnement continue avec le compresseur, il faut vider le réservoir d'eau. Pour cela, vous aurez besoin d'une serpillière et d'un bassin plat d'une capacité d'environ 1,5 litre.

- 1] Retirez la fiche de la prise murale.

- 2] Placez la serpillière et le bassin sous la sortie d'eau . Si possible, posez le bassin plus bas que l'appareil.
- 3] Retirez le bouchon en caoutchouc et le clip, et conservez les pièces.
- 4] Attendez que toute l'eau soit vidangée.
- 5] Refermez le tuyau d'évacuation avec le clip et le bouchon en caoutchouc pour permettre à l'eau de condensation de circuler.

Voir fig. .

ENTRETIEN

Ce climatiseur nécessite de l'entretien. Voici comment le nettoyer.

AVERTISSEMENT: Avant de nettoyer l'appareil, retirez la fiche de la prise murale! Lors du nettoyage, veillez à ce que l'eau ne pénètre pas dans les ouvertures de l'appareil, pour éviter tout risque d'électrocution ou d'incendie. Si l'appareil est humide ou mouillé, débranchez-le immédiatement.

ATTENTION: Ne projetez pas de détergents sur l'appareil. N'utilisez pas de brosse métallique ou autres objets abrasifs. N'utilisez pas de produits de nettoyage abrasifs ou agressifs.

Filtre

En cas d'utilisation quotidienne de l'appareil, nettoyez le filtre toutes les 2 semaines. Lorsque de la poussière colmate les filtres et empêche la circulation d'air, l'efficacité de l'appareil ne peut plus être garantie.

- 1] Détachez le flexible de sortie d'air et l'adaptateur.
- 2] Extrayez le filtre sur le côté de l'appareil.
- 3] Retirez le filtre de l'arrière de l'appareil. Utilisez un outil [par exemple un tournevis]. Fixez l'outil sur les pattes de verrouillage et retirez le couvercle de l'appareil.
- 4] Utilisez un aspirateur pour nettoyer les filtres.
- 5] Nettoyez les filtres à l'eau courante. Utilisez éventuellement un détergent doux.
- 6] Laissez sécher les filtres à l'ombre.
- 7] Remettez les filtres en place lorsqu'ils sont parfaitement secs.

ATTENTION: N'utilisez jamais l'appareil sans son filtre!

Caisson

- Utilisez un aspirateur pour nettoyer les ailettes et les entrées d'air.
- Nettoyez l'extérieur de l'appareil avec un chiffon légèrement humide.

En cas de détérioration ou de coupure du cordon d'alimentation, faites-le remplacer ou réparer par un installateur agréé.

Nettoyage et remisage saisonnier

Lorsque l'appareil n'est pas utilisé pendant une période prolongée, procédez comme suit:

- 1] Videz le réservoir d'eau comme décrit ci-dessus.
- 2] Laissez fonctionner l'appareil pendant 2 heures en mode « Ventilation » pour en sécher l'intérieur.
- 3] Appuyez sur la touche POWER  pour éteindre l'appareil. Retirez la fiche de la prise murale.
- 4] Débranchez le flexible d'évacuation de l'appareil.
- 5] Nettoyez les filtres et l'appareil comme décrit ci-dessus.
- 6] Recouvrez l'appareil pour le protéger.
- 7] Remisez l'appareil hors de portée des enfants dans un lieu sec et bien aéré.

PILES

Si la télécommande ne réagit plus, il se peut que ses piles soient plates. Procédez comme suit pour remplacer les piles:

- 1] Faites coulisser dans le sens de la flèche le couvercle du compartiment piles à l'arrière de la télécommande.
- 2] Utilisez uniquement des piles AAA et veillez à leur sens d'insertion.
- 3] Refermez le couvercle.

ATTENTION: ne pas jeter les piles au feu - elles risquent d'exploser ou de couler. Ne mélangez pas des piles nouvelles et anciennes, ni différentes marques.

RÉSOLUTION DES PROBLÈMES

Problème	Cause possible	Solution
L'appareil ne fonctionne pas	Pas de courant	Vérifiez le branchement électrique
	La minuterie est activée	Appuyez sur la touche POWER  pour allumer l'appareil.
L'appareil ne refroidit pas suffisamment.	L'appareil est placé en plein soleil.	Déplacez-le ou abaissez les protections solaires des fenêtres.
	Les portes ou fenêtre sont ouvertes.	Fermez toutes les portes et fenêtres.
	Trop de personnes ou d'autres sources de chaleur sont présentes dans la pièce.	Supprimez les appareils de chauffage d'appoint ou éteignez-les.
	Les filtres sont sales.	Nettoyez les filtres.
	L'entrée ou la sortie d'air est bloquée.	Éliminez l'obstacle ou le bouchon. Ne bouchez pas les ouvertures de ventilation.
L'appareil est très bruyant lorsqu'il fonctionne.	L'appareil n'est pas installé verticalement.	Placez l'appareil sur une surface plane. Évitez les vibrations.
Indication à l'écran : E0	Sonde de température défectueuse	Contactez notre service clientèle ou votre fournisseur. Ou apportez l'appareil dans un atelier de réparation agréé.
Indication à l'écran : E1	Sonde de température du condenseur défectueuse	Contactez notre service clientèle ou votre fournisseur. Ou apportez l'appareil dans un atelier de réparation agréé.
Indication à l'écran : E2 Le témoin W.F est allumé.	Le réservoir d'eau est plein.	Éteignez l'appareil. Retirez la fiche de la prise murale. Videz le réservoir d'eau. Vous pouvez ensuite redémarrer l'appareil.
Indication à l'écran : E3	Sonde de température de l'évaporateur défectueuse	Contactez notre service clientèle ou votre fournisseur. Ou apportez l'appareil dans un atelier de réparation agréé.

CARACTÉRISTIQUES TECHNIQUES

Description	FRISO
Art. n°	238909
Poids	15,6 kg.
Tension	230 V. ~ 50 Hz.
Puissance	785 W.
Classe de sécurité électrique	I / mis à la terre
Classe d'efficacité énergétique	A
Puissance de refroidissement	7000 BTU [2,0 kW]
Agent de refroidissement	R290
Coordonnées	HANDSON, Postbus 100, 3830 AC Leusden, Pays-Bas

GARANTIE

La période de garantie est de 24 mois à compter de la date d'achat, ticket de caisse original faisant foi. La garantie ne couvre pas les pièces d'usure ainsi que les dommages résultant d'une utilisation d'accessoires incorrects, de réparations n'utilisant pas les pièces d'origine prévues pour cet appareil, ou consécutifs à des gestes brutaux, des chocs ou à une surcharge intentionnelle du moteur.

Le fournisseur se réserve le droit de décliner toute responsabilité en cas de réparations effectuées par du personnel non agréé par ses soins.