

# Spiegel met ledverlichting

## Miroir rétroéclairé led

**Atlantic**<sup>®</sup>  
Beautiful bathroom design

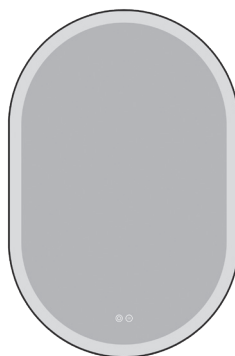
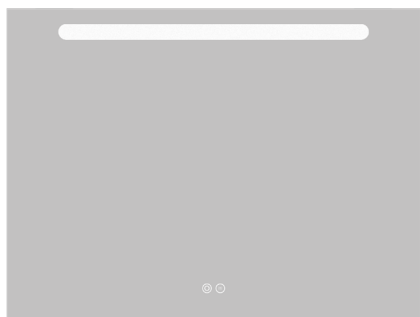
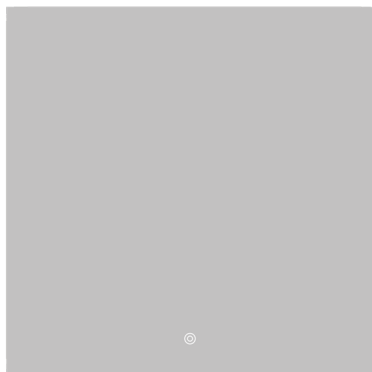

**IP44**



### Originele montagehandleiding

**Lees deze handleiding zorgvuldig voordat je dit product in gebruik neemt.**

Notice de montage original

Lire attentivement cette notice avant d'utiliser le produit.

255353-255355-255357-255358-255359-255360-255361-260728-260730-  
260731-260734-260735-260736-260737-260738 IM V06-24

## Belangrijk

---

### Voordat je begint

- Lees voor installatie eerst de complete montagehandleiding. Bewaar deze handleiding zorgvuldig voor toekomstige inzage.
- Let op! Voor het begin van de montage-werkzaamheden moet je de spanning uitschakelen.

Doe dit door de betreffende groep uit te schakelen. Controleer dit met een spanningszoeker of -meter.

- Pak het product uit en controleer of deze compleet en onbeschadigd is.
- De meegeleverde bevestigingsmaterialen zijn alleen voor massieve muren. Zorg ervoor dat je voor jouw type muur de juiste bevestigingsmaterialen gebruikt. Mocht je twijfelen vraag dan advies aan een erkende professionele vakman.

### Onderhoud

- Gebruik alleen water en zachte doeken om het product schoon te maken. Gebruik geen schurend, bijtend, azijnhoudend of agressief schoonmaakmiddel. Verkeerde reinigingsmiddelen of methoden kunnen schade veroorzaken aan uw product, deze schade valt niet onder garantie.
- Aan te bevelen is om milde reinigingsmiddelen bijvoorbeeld op basis van citroenzuur te gebruiken. Deze niet direct aanbrengen op het product maar op een zachte doek. Neem met deze doek het product af.

### Veiligheid

- Controleer eerst of er op de posities van de gewenste boorgaten zich geen verborgen leidingen en bekabeling in de muur bevinden.
- Gebruik een veiligheidsbril bij het boren.
- Gebruik een speciale tegelboor en zet niet teveel kracht op de boor om schade aan je tegels te voorkomen. Met de klop-stand op je boormachine kan je gehele tegel

beschadigen. Zet je boormachine pas op kloppen wanneer je door de tegel hebt geboord en de massieve muur hebt bereikt.

- Tip: Wanneer je in badkamertegels boort, plak dan eerst tape op de tegels om het slippen en wegschieten van de boor te minimaliseren.
- Houd alle onderdelen buiten het bereik van kinderen.

### Montage

- Strip de draden tot ongeveer 8 mm
- Houd bij de aansluiting van de bedrading de juiste kleuren in acht: blauw (N), bruin of zwart (L)

### Disclaimer

- Breng je leverancier direct op de hoogte wanneer het product incompleet, beschadigd of foutief is.
- De leverancier kan niet verantwoordelijk gehouden worden voor eventuele kosten bij het foutief installeren van het product of voor beschadigingen die ontstaan tijdens installatie.
- Houd rekening met het milieu bij het weggooien van rest materialen.

### Garantie

- De garantieperiode bedraagt 5 jaar. Er wordt enkel garantie gegeven op fabricagefouten. Om gebruik te maken van de garantie moet je het geldig aankoopbewijs voorleggen. De garantie omvat het omruilen van het defecte product. De garantie geldt niet in geval van normale slijtage van onderdelen, verkeerde montage of beschadigingen veroorzaakt tijdens de montage, de gevolgen van slecht onderhoud of van het gebruik van agressieve schoonmaakmiddelen. Kalkaanslag op zowel interne als externe onderdelen valt niet onder garantie.

## Important

---

### Avant de commencer

- Avant d'entamer l'installation, veuillez lire l'intégralité du manuel. Conservez soigneusement ce notice de montage.
- Attention! Avant de commencer les travaux, mettre le circuit électrique hors tension, c'est-à-dire couper le disjoncteur général ou le fusible. Vérifier avec un testeur de tension.
- Déballez l'article et vérifiez s'il est complet et en bon état.
- Les fixations fournies sont exclusivement destinées aux murs massifs. Veuillez à utiliser les fixations adaptées au type de mur. En cas de doute, n'hésitez pas à demander conseil à un professionnel agréé.

### Entretien

- Pour le nettoyage, utilisez uniquement de l'eau et des chiffons doux. Ne jamais employer de produits abrasifs, corrosifs, acides ou agressifs. Les méthodes et produits de nettoyage erronés peuvent endommager votre produit. Les dommages causés par de mauvaises pratiques ne sont pas couverts par la garantie.
- Nous recommandons d'utiliser uniquement des produits de nettoyage doux, par exemple à base d'acide citrique. Ne les pulvérisiez pas directement sur le produit mais plutôt sur un chiffon doux puis essuyez ensuite la surface.

### Sécurité

- Commencez par vérifier s'il n'y a pas de conduites ou canalisations dans les murs aux endroits où vous devez forer.
- Lorsque vous percez les trous, portez des lunettes de sécurité.
- Utilisez un foret spécial carrelage et n'appuyez pas trop sur la perceuse pour éviter d'endommager les carrelages. Si votre perceuse est en mode percussion, vous risquez d'endommager le carreau tout entier.

Ne mettez votre perceuse en mode percussion que lorsque le carreau est percé et que votre foret attaque le mur proprement dit.

- Conseil: Pour percer des carrelages de salle de bains, pensez à coller du ruban adhésif sur l'endroit à percer pour éviter que le foret ne dérape
- Gardez tous les éléments hors de portée des enfants.

### Montage

- Dénudez le fils plus ou moins 8mm.
- Vérifiez la bonne couleur des câbles de branchement. Bleu: neutre (N). Brun ou noir (L): positif, et si l'article est en classe I: vert et jaune pour la terre.

### Responsabilités

- Prévenez immédiatement votre fournisseur si le produit est incomplet, endommagé ou erroné.
- Le fournisseur décline toute responsabilité pour les éventuels frais liés aux dégâts ou erreurs lors de l'installation du produit.
- Tenez compte de l'environnement lorsque vous jetez les résidus de matériaux.

### Garantie

- La période de garantie s'étend sur 5 ans. La garantie ne couvre que les vices de fabrication. Pour pouvoir faire appel à la garantie, il faut présenter une preuve d'achat valable. La garantie comprend le remplacement du produit défectueux. Elle ne s'applique pas en cas d'usure normale des pièces, d'erreurs de montage ou de dommages causés pendant le montage, de défauts suite au mauvais entretien ou à l'utilisation de nettoyeurs agressifs. Les dépôts de calcaire sur les pièces internes ou externes sont exclus de la garantie.

## Symbolen

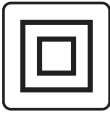

Dit armatuur is dubbel geïsoleerd. Het hoeft niet geaard te worden.



Dit armatuur is spatwaterdicht.



Niet-ervangbare LED lichtbron.



De CE-markering geeft aan dat dit product voldoet aan wettelijke eisen die gelden binnen de Europese Unie op onder andere het gebied van veiligheid, gezondheid en milieu.



Dit product mag niet bij het gewone huisvuil worden weggegooid.

## Symboles

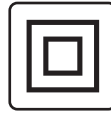

Classe électrique II :  
Ce luminaire ne doit pas obligatoirement être mis à la terre.



Le luminaire est étanche aux éclaboussures.



Ampoule LED non remplaçable.



Déclaration CE attestant que l'appareil est conforme à la législation européenne en termes de sécurité, de santé et d'environnement.



Ne pas mettre ce luminaire au rebut avec les ordures ménagères.

## Veiligheidszones Badkamer

## Zone de sécurité salle de bains

Dit product NIET monteren in zone 0 en zone 1!

N'installez pas le produit en zone 0 et en zone 1 !

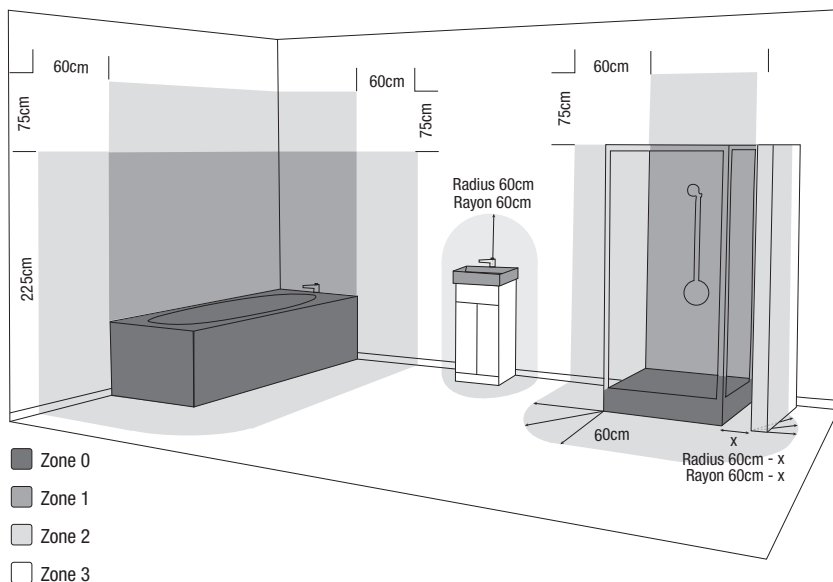

# Afmetingen | Dimensions

---

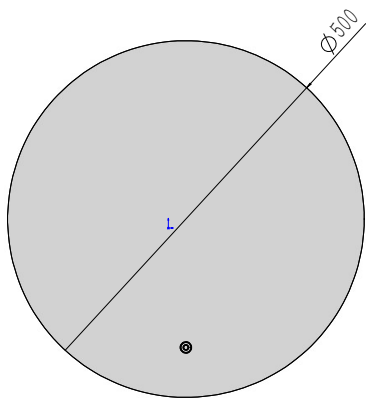

**255353**

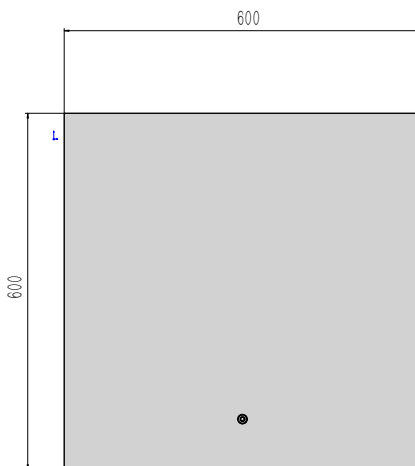

**255355**

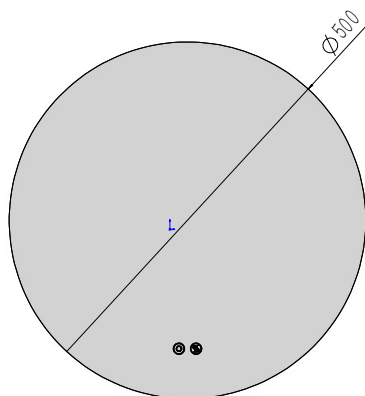

**255357**

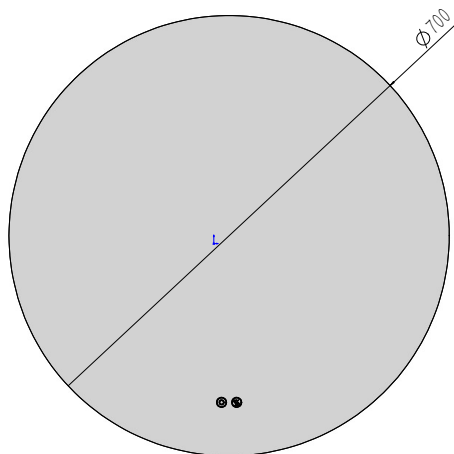

**255358**

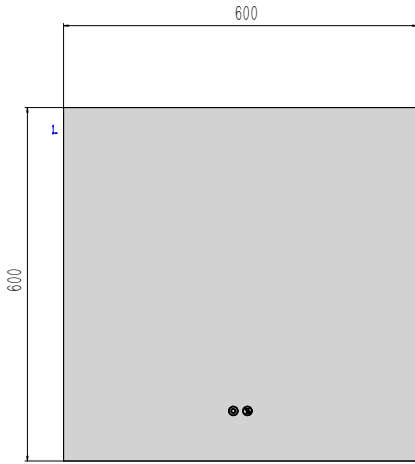

**255359**

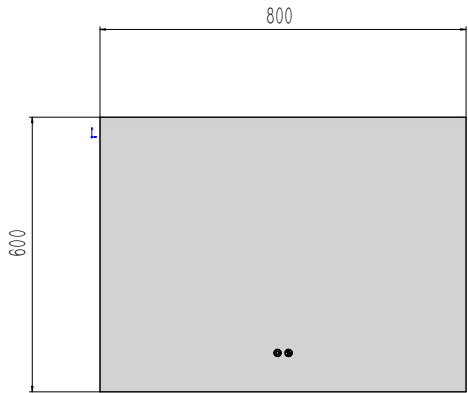

**255360**

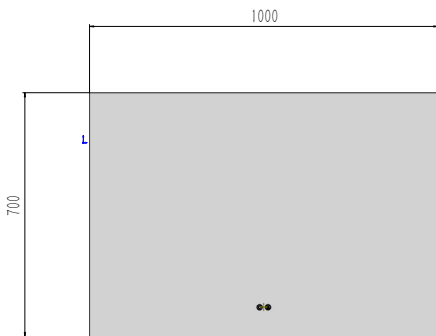

**255361**

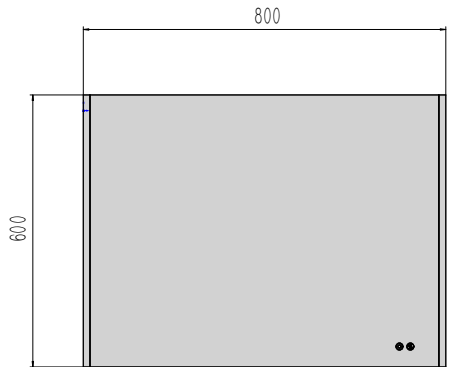

**260728**



# Afmetingen | Dimensions

---

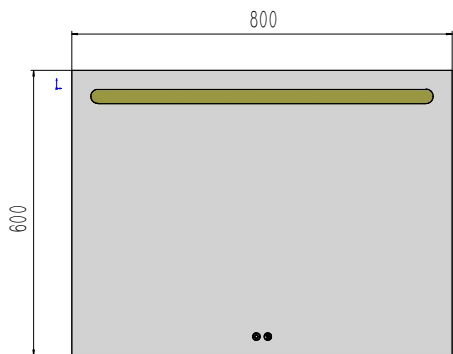

**260730**

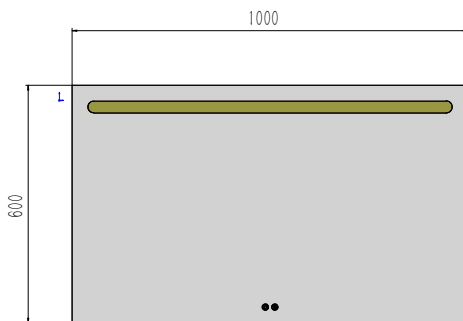

**260731**

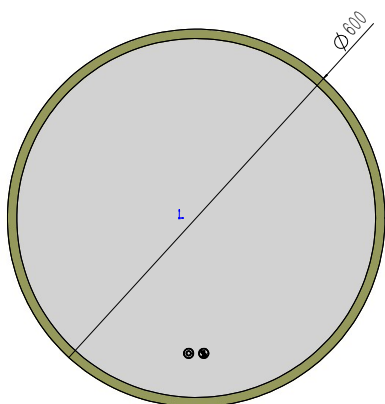

**260734**

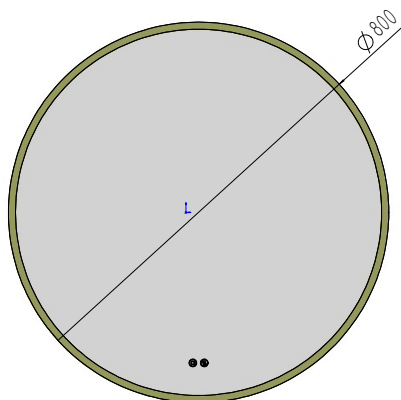

**260735**



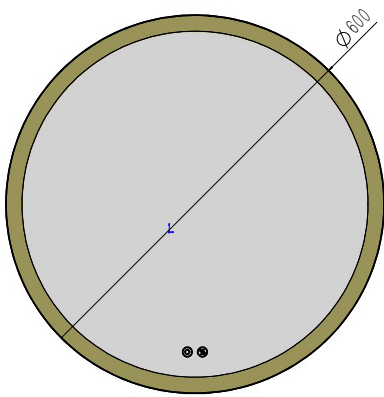

**260736**

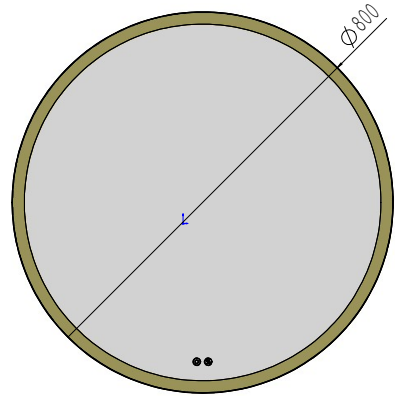

**260737**

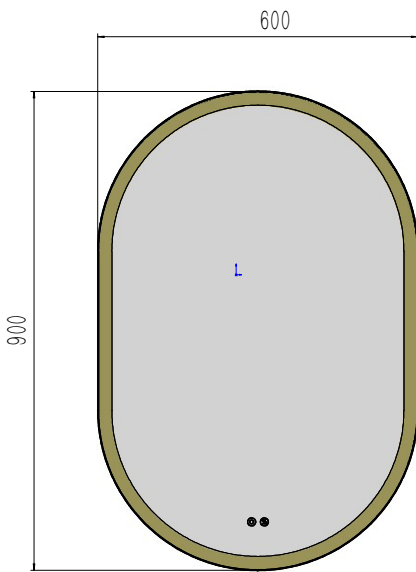

**260738**

# Afmetingen montage (X)

## Dimensions montage (X)

---

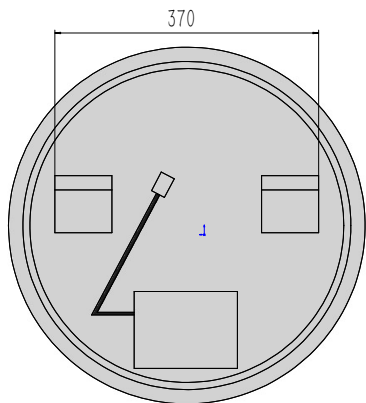

**255353**

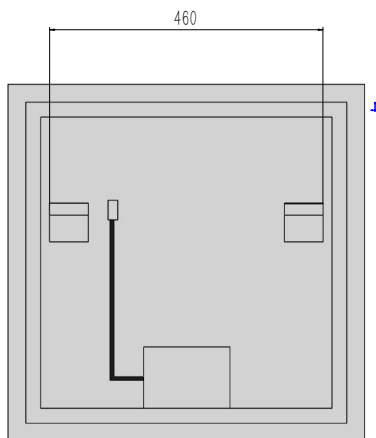

**255355**

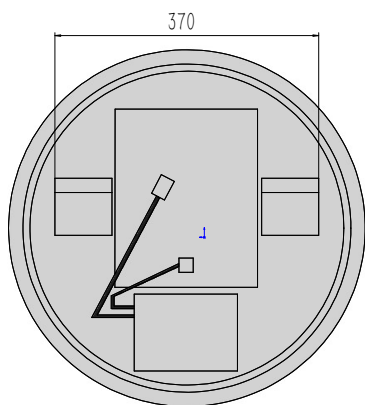

**255357**

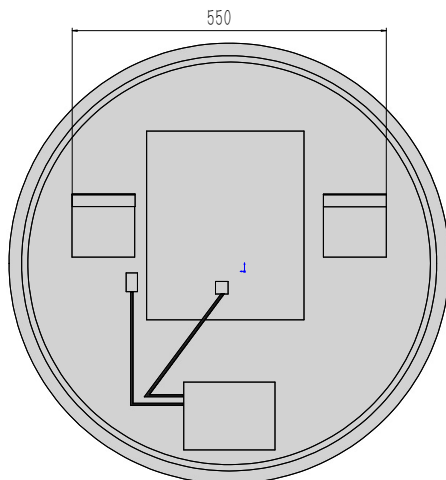

**255358**

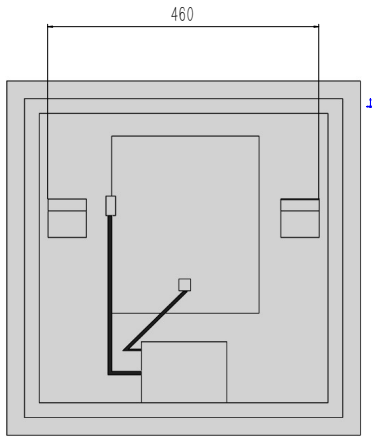

**255359**

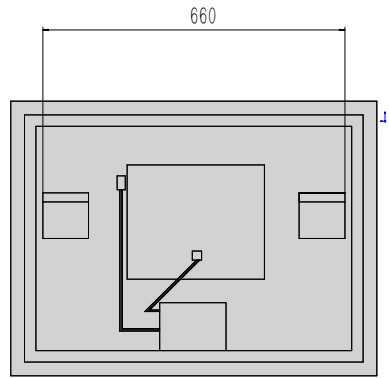

**255360**

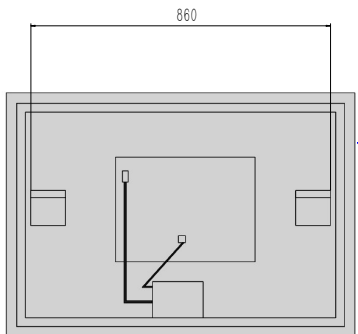

**255361**

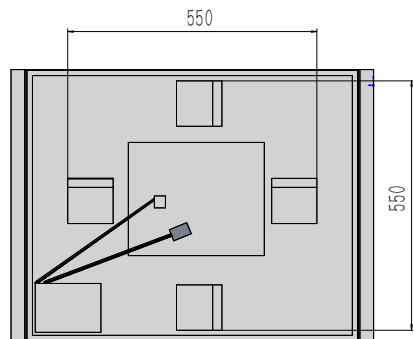

**260728**

# Afmetingen montage (X)

## Dimensions montage (X)

---

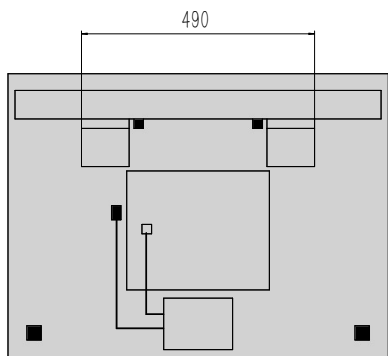

**260730**

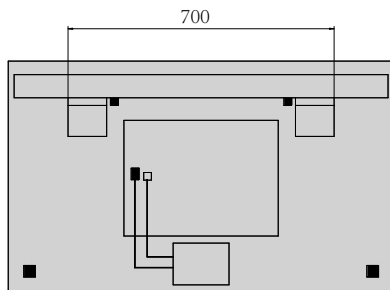

**260731**

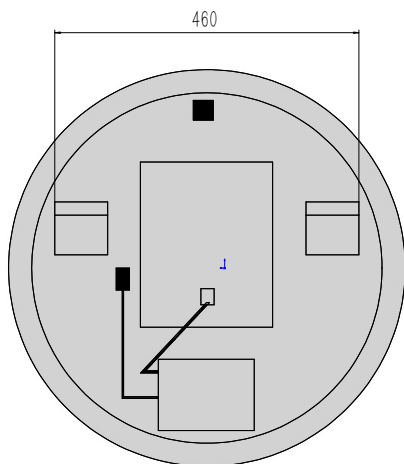

**260734**

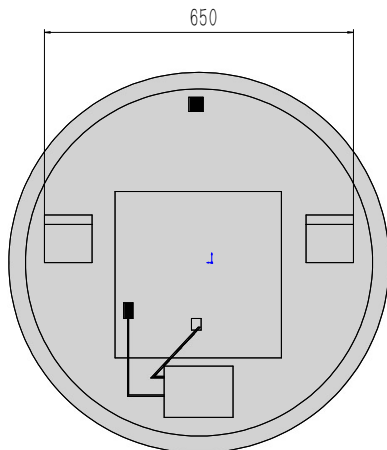

**260735**

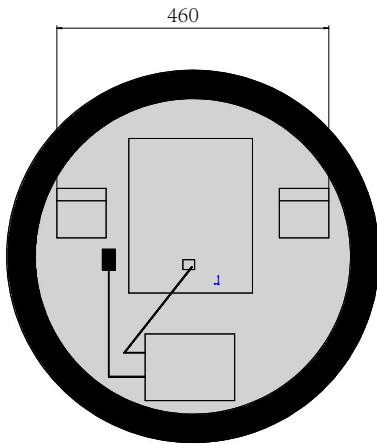

**260736**

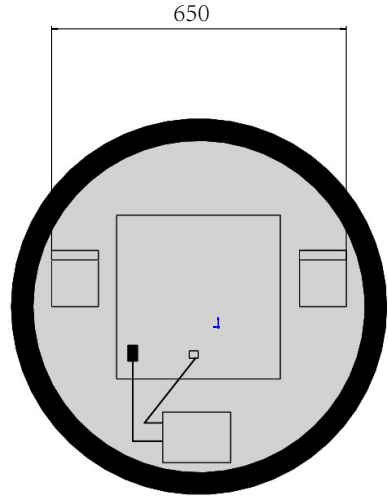

**260737**

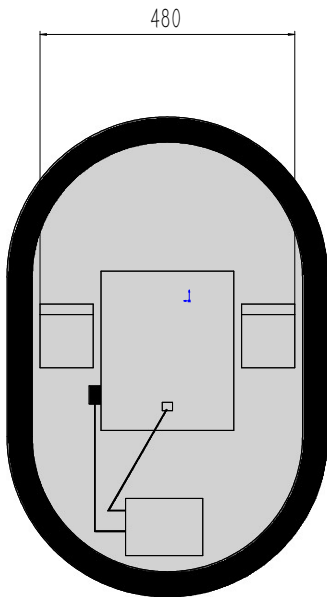

**260738**

# Montage

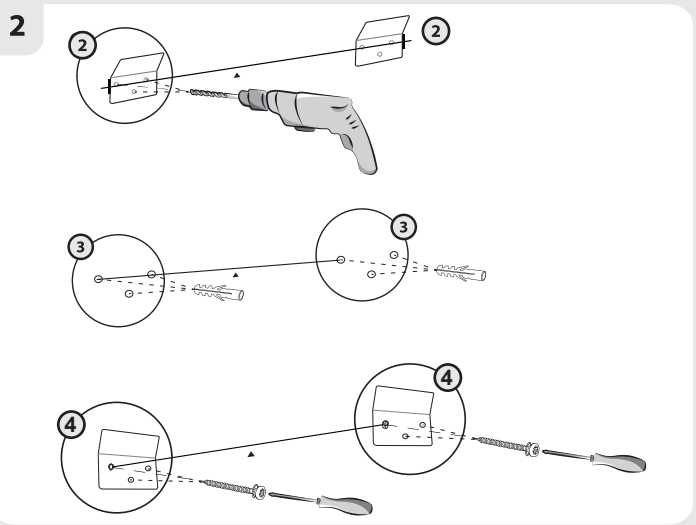
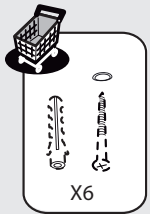
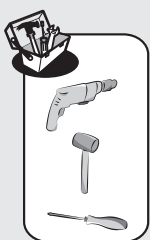
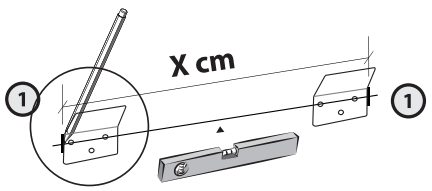
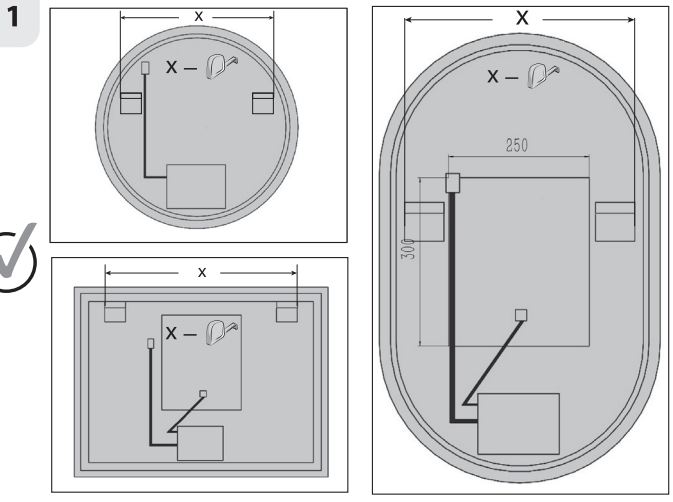
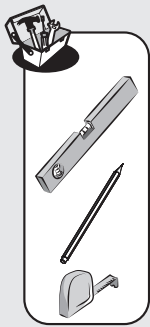

# Montage



3

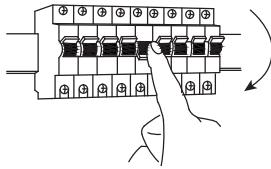

1

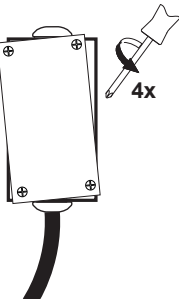

2

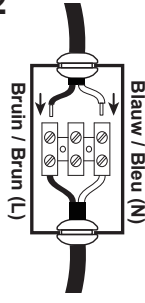

3

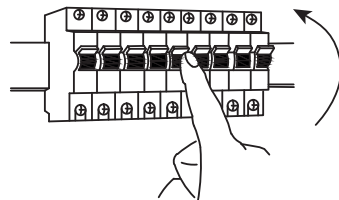
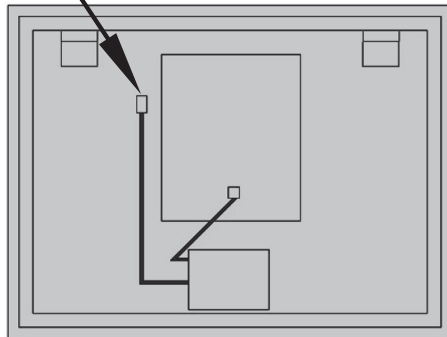
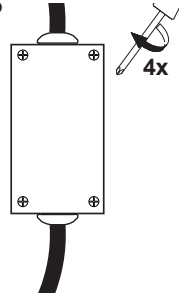





## Bedieningsinstructies

Soft touch sensoren:



(Sensorschakelaar 2 is niet beschikbaar op alle modellen spiegels)

Bedieningsvolgorde:

1. Druk één keer op de sensorschakelaar ☉ om het licht van de spiegel aan of uit te zetten.

(De sensorschakelaar ☉ licht wit op als hij aan staat; blauw als hij uit staat.)

2. Voor spiegels met dim-, kleur- en anticondensfunctie:

- Nadat de verlichting is ingeschakeld, brandt deze in daglicht (6500K). Tik verschillende keren op de schakelaar ☉ om de kleurtemperatuur te wijzigen van 6500K naar 3000K of 4500K of licht uit.
- Houd de schakelaar ☉ lang ingedrukt om de helderheid aan te passen naar minder intens. Bij nogmaals lang indrukken neemt de lichtintensiteit weer toe.
- De spiegel heeft een geheugenfunctie voor kleurtemperatuur en dimmen. Bij opnieuw inschakelen is de kleurtemperatuur en lichtsterkte gelijk aan de laatste gebruik.
- Activeer/deactiveer de anticondensfunctie door een enkele tik op de sensorschakelaar ☉. De sensorschakelaar ☉ brandt wit wanneer de anticondensfunctie is geactiveerd; blauw wanneer de anticondensfunctie is uitgeschakeld.

\*De anticondensfunctie en de LED-verlichting werken apart; de anticondensfunctie kan worden in-/uitgeschakeld zonder de verlichting in te schakelen.

## Instruction d'opération

capteurs tactiles:



Capteur tactile 2 n'est pas disponible sur tous les modèles miroir.

Séquences de fonctionnement:

1. Appuyer 1 fois sur le capteur tactile ☉ pour allumer ou éteindre la lumière du miroir. Le capteur ☉ est blanc lorsqu'il est activé et bleu lorsqu'il est désactivé.

2. Pour les miroirs avec fonction variateur, réglage de la couleur et fonction antibuée :

- En allumant l'éclairage, la lumière sera de couleur lumière du jour (6500K). Appuyer plusieurs fois sur le capteur ☉ pour modifier la température de couleur de 6500K à 3000K (blanc chaud) ou 4500K (blanc neutre) ou pour éteindre.
- Appuyer longuement sur le capteur ☉ pour réduire la luminosité. Pour augmenter à nouveau la luminosité, appuyer une autre fois longuement.
- Le miroir est doté d'une fonction mémoire pour ce qui est de la température de couleur et de l'intensité lumineuse. Lorsqu'il est rallumé, la température de couleur et la luminosité sont identiques à celles de la dernière utilisation.
- Pour activer/désactiver la fonction antibuée, appuyer une seule fois sur le capteur ☉. Le capteur ☉ est blanc lorsque la fonction antibuée est activée et bleu lorsqu'elle est désactivée.

\* La fonction antibuée et l'éclairage LED fonctionnent séparément. La fonction antibuée peut être activée ou désactivée sans pour autant devoir allumer la lumière.





**Atlantic**

Postbus 100

3830 AC Leusden

Nederland/Pays-Bas