



NL PELLETKACHELS

EN PELLET STOVES

FR POÊLES À GRANULÉS DE BOIS



Stavanger 6
Stavanger 8



Tromvik 7
Tromvik 8



Ulvik 8
Ulvik 10



Liland 8

NL Handleiding

EN Instruction manual

FR Manuel d'instructions

made easy

Hartelijk dank dat u voor een pelletkachel van Livn heeft gekozen, het resultaat van technologische ervaring en voortdurend onderzoek om topkwaliteit te bereiken op het gebied van veiligheid, betrouwbaarheid en onderhoud.

In deze handleiding zult u alle nodige informatie en nuttige tips vinden om uw product zo veilig en efficiënt mogelijk te gebruiken.



Voor de eerste ingebruikname en ontsteking van het apparaat is het aanbevolen u te wenden tot onze erkende specialist. Onze specialist zal zorgen voor de juiste instellingen voor uw situatie en kan evt. de regelmatige werking controleren.

- De fabrikant kan niet aansprakelijk gesteld worden voor eventuele schade bij het gebruik van de kachel te wijten aan een verkeerde installatie, onjuist uitgevoerd onderhoud, oneigenlijk gebruik van het product.
- Het apparaat kan niet als een verbrandingsoven gebruikt worden. Gebruik geen ander brandstof dan pellets.
- Haal **nooit** de stekker uit stopcontact wanneer de kachel brandt. Zorg ervoor dat de kachel via het besturingspaneel of afstandsbediening is uitgeschakeld en het vuur is gedoofd voordat u de stekker uit het stopcontact verwijdert.
- Trek bij rookontwikkeling vanuit de kachel tijdens de start **nooit** de stekker uit het stopcontact.
- Verwijder voor een nieuwe start van de kachel **altijd** de achtergebleven asresten.
- Deze handleiding werd opgesteld door de fabrikant, is een integrerend onderdeel van het product en moet samen met het product gedurende de volledige levensduur bewaard worden. Als het product wordt verkocht of overgedragen, moet de gebruiksaanwijzing ter hand gesteld worden daar ze alle informatie bevat, van nut voor de gebruiker en de personen die het toestel zullen installeren, gebruik en onderhouden.
- Lees aandachtig de aanwijzingen en de technische informatie, vermeld in deze handleiding, voor u het product installeert, gebruikt of onderhoudt.
- Als de instructies, aanwezig in deze handleiding, in acht worden genomen, wordt de veiligheid zowel van personen als van het product gehandhaafd, wordt een energiebesparend gebruik gegarandeerd en zal het product langer meegaan.
- Het nauwkeurig ontwerp en de door ons uitgevoerde risicoanalyse leiden tot de totstandkoming van een veilig product. Toch adviseren wij om de handleiding steeds ter beschikking te houden en aandacht te besteden aan de instructies als u een werkzaamheid op de kachel uitvoert.
- De keramische onderdelen zeer voorzichtig verplaatsen, indien aanwezig.
- Controleer of de vloer volledig vlak is waar het apparaat moet geïnstalleerd worden.
- De kachel mag niet tegen een houten wand geïnstalleerd worden of tegen een wand gemaakt van brandbaar materiaal. Zorg ook voor een veilige afstand tussen de wand en de kachel.
- Als de kachel brandt, kunnen verschillende delen hoge temperaturen bereiken (deur, handgreep, zijkanalen). Lever daarom aandacht op en neem de juiste voorzorgsmaatregelen, vooral in aanwezigheid van kinderen of dieren.
- De ingebruikstelling moet door geautoriseerd personeel uitgevoerd worden (erkend specialist).
- De grafische voorstellingen en tekeningen worden verstrekt als illustratie. Door zijn beleidsstrategie, gebaseerd op een constante ontwikkeling en vernieuwing van het product, kan de fabrikant op elk ogenblik en zonder voorafgaande kennisgeving, wijzigingen aan het product aanbrengen als hij dit nodig acht.
- Bij maximaal bedrijf van de kachel is het aanbevolen om handschoenen aan te trekken om de deurhendel aan te raken en de deur te openen om pellets te laden.
- Het is verboden om de kachel in slaapkamers of in explosiegevaarlijke omgevingen te installeren.
- Gebruik uitsluitend vervangingsonderdelen, aanbevolen door de leverancier.



De behuizing van de kachel op geen enkele wijze bedekken en de openingen aan de bovenzijde nooit verstoppert wanneer de kachel in werking is. Alle kachels ondergingen op de productielijn een ontstekingstest.

In geval van brand de stroomtoevoer afsluiten, een brandblusapparaat gebruiken en indien nodig de brandweer oproepen. Vervolgens contact opnemen met een erkend assistance center.

Deze handleiding is een integrerend deel van het product: zorg ervoor dat ze het apparaat steeds vergezeld in geval van een nieuwe eigenaar of een verhuizing. Bij verlies of beschadiging een ander exemplaar aanvragen.

Deze symbolen duiden specifieke informatie aan in de handleiding:



AANDACHT:

Dit waarschuwingsteken duidt aan dat het bericht, waarnaar het verwijst, aandachtig gelezen moet worden ***omdat het niet in acht nemen van deze informatie kan leidertot ernstige schade aan de kachel en gevaar voor de veiligheid van de gebruiker.***



INFORMATIE:

Dit symbool wordt gebruikt om de informatie aan te duiden die belangrijk is voor de goede werking van de kachel. Het niet naleven van deze bepalingen zal het gebruik van de kachel benadelen en de werking zal niet bevredigend zijn.

Normen en verklaring van overeenstemming



De fabrikant verklaart dat de kachel voldoet aan de volgende richtlijnen voor EG-etikettering:

- 2014/30 EG (EMC-richtlijn) en daarop volgende wijzigingen;
- 2014/35 EG (laagspanningsrichtlijn) en daarop volgende wijzigingen;
- 2011/65 EG (RoHS 2 richtlijn);
- De nieuwe verordening bouwproducten (CPR-Construction Products Regulation) Nr. 305/2011 m.b.t. de bouwwereld;
- **Bij het installeren moeten de plaatselijke, nationale en Europese normen in acht genomen worden;**
- EN 55014-1; EN 55014-2; EN 61000-3-2; EN 61000-3-3; EN 60335-1; EN 60335-2-102; EN 62233, EN 50581.

Veiligheidsinformatie

Lees zorgvuldig deze handleiding voor gebruik en onderhoud voor u de kachel installeert en gebruikt! Voor ophelderingen contact opnemen met de verkoper of met service@gimeg.nl.

- De pelletkachel mag enkel worden gebruikt in een woonmilieu. Daar deze kachel door een printkaart wordt beheerd, is een volledig automatische en gecontroleerde verbranding mogelijk. Deze wisselwerking regelt inderdaad de ontstekingsfase, 5 vermogenniveaus en de uitschakelingsfase en garandeert een veilige werking van de kachel.
- Dankzij de korf waarin de verbranding plaatsvindt, valt het grootste deel van de geproduceerde as in de asla. Niettemin moet de korf dagelijks gecontroleerd worden daar niet alle pellets voldoen aan hoge kwaliteitsnormen (gebruik uitsluitend de pellets aanbevolen door de fabrikant).

Aansprakelijkheid

Door de overhandiging van deze handleiding wijzen wij elke aansprakelijkheid af, zowel civiel als strafrechtelijk, voor ongevallen die voortvloeien uit het geheel of gedeeltelijk niet in acht nemen van de daarin opgenomen aanwijzingen.

Wij wijzen elke aansprakelijkheid af, voortvloeiend uit oneigenlijk en verkeerd gebruik, ongeautoriseerde wijzigingen en/of reparaties, het gebruik van niet originele vervangingsonderdelen.

De fabrikant wijst elke civiele of strafrechtelijke, directe of indirecte aansprakelijkheid af veroorzaakt door:

- Gebrek aan onderhoud;
- Het niet in acht nemen van de instructies in deze handleiding;
- Een gebruik niet conform met de veiligheidsrichtlijnen;
- Een installatie die niet voldoet aan de normen, van kracht in het land van gebruik;
- Een installatie door niet bevoegd of niet opgeleid personeel;
- Wijzigingen en reparaties die niet door de fabrikant werden geautoriseerd;
- Het gebruik van niet originele vervangingsonderdelen;
- Uitzonderlijke gebeurtenissen.



- **Gebruik enkel houtpellets;**
- **Sla de pellets op, op een droge en koele**
- **Giet de pellets nooit rechtstreeks in het vuur;**
- **De kachel mag enkel met kwaliteit pellets gevoed worden, met een diameter van 6 mm en een maximum lengte van 30 mm. Gebruik enkel het type pellets aanbevolen door de fabrikant;**
- **Voor de elektrische aansluiting van de kachel, moeten de rookbuizen met het rookkanaal aangesloten worden;**
- **Het beschermrooster in het pelletreservoir mag nooit verwijderd worden;**
- **In de omgeving waarin de kachel wordt geïnstalleerd, moet een goede luchtverversing mogelijk zijn;**
- **Het is verboden om de kachel in werking te stellen als de deur open is of het glas is gebroken;**
- **De kachel niet als een verbrandingsoven gebruiken; de kachel mag uitsluitend gebruikt worden voor het doel waarvoor hij werd ontworpen;**
- **Elk ander gebruik wordt als oneigenlijk en gevaarlijk beschouwd. Giet niets anders dan houten pellets in de pellettank.**
- **Als de kachel aan is, worden de oppervlakken, het glas, de hendel en de buizen zeer heet: raak deze delen niet zonder enige bescherming aan;**
- **Houd de brandstof en ontvlambare materialen uit de buurt van de kachel.**

Pellets laden

De brandstof wordt aan de bovenzijde van de kachel geladen door de deur te openen.

Giet de pellets in het reservoir; vacuüm bevat het ongeveer 11 kg pellets. Het gaat gemakkelijker indien u dit uitvoert in twee stappen:

- Giet de helft van de zak in het reservoir en wacht tot de brandstof op de bodem zakt;
- Giet er vervolgens de tweede helft in;
- Na het vullen met pellets, het deksel van het brandstofreservoir gesloten houden;
- Alvorens de deur te sluiten, ervoor zorgen dat geen pelletresten rond de afdichting aanwezig zijn. Reinig zorgvuldig zodat de afdichting niet wordt beschadigd.

De kachel is een verwarmingselement, de buitenkant kan dus zeer heet worden. Daarom moet u uiterst voorzichtig handelen, in het bijzonder:

- Raak de behuizing, de onderdelen en de deur van de kachel niet aan om brandwonden te vermijden;
- Vermijd de rookgassen;
- Geen reinigingen uitvoeren;

- De asla niet openen;
- Zorg ervoor dat kinderen uit de buurt blijven.



Verwijder nooit het beschermrooster in het reservoir. Let bij het vullen op dat de zak met pellets de hete oppervlakken niet raakt.

- Dit apparaat kan niet gebruikt worden door kinderen vanaf 8 jaaren door personen met beperkte lichamelijke, zintuiglijke en geestelijke vermogens of gebrek aan ervaring en/of kennis indien ze onder toezicht staan van een verantwoordelijke of nadat ze instructies hebben ontvangen m.b.t. het veilig gebruik van het apparaat en de gevaren hebben begrepen die ermee zijn verbonden. Kinderen mogen niet met het apparaat spelen. De reiniging en het onderhoud dat door de gebruiker moet uitgevoerd worden mag niet door kinderen uitgevoerd worden tenzij onder toezicht;
- De kachel niet als een ladder of steiger gebruiken;
- Leg geen was te drogen op de kachel. Kleerhangers en dergelijke moeten op een redelijke afstand van de kachel worden gehouden - Brandgevaar;
- Leg zorgvuldig uit (en in het bijzonder aan kinderen) dat de kachel is gemaakt van materiaal, onderworpen aan hoge temperaturen, en dat ze daarom uit de buurt van de kachel moeten blijven als hij brandt;
- Raak de kachel niet aan met vochtige handen: de kachel bezit elektrische onderdelen die vonken kunnen veroorzaken indien ze niet juist worden behandeld;
- Open nooit de glazen deur van de pelletkachel terwijl de kachel werkt;
- De kachel moet met een elektrisch systeem aangesloten worden, uitgerust met een aardleiding, in overeenstemming met de richtlijnen 73/23 en 93/98 EEG;
- Het stroomtoevoersysteem moet geschikt zijn voor het verklaarde vermogen van de kachel;
- De binnenzijde van de kachel niet met water reinigen.
Water kan de elektrische isolatie schaden en elektrische schokken veroorzaken;
- Stel uw lichaam niet te lang bloot aan de hete lucht.
De kamer niet oververhitten waarin u verblijft en de kachel staat.
Dit kan de lichamelijke gesteldheid schaden en gezondheidsproblemen veroorzaken;
- Planten en dieren niet blootstellen aan directe hete luchtstroming;
- De pelletkachel is geen kookelement;
- De externe oppervlakken kunnen zeer heet worden tijdens de werking.
Raak ze niet aan tenzij met geschikte beschermingsmiddelen.

Voor een goede werking en een goede warmteverdeling moet de kachel op een plaats worden gezet waar voldoende lucht voor de verbranding van de pellets naar binnen kan (ongeveer 40 m³/h moet beschikbaar zijn), zoals bepaald in de richtlijn met betrekking tot de installatie en in overeenstemming met de plaatselijke nationale normen. Het volume van de kamer mag niet minder dan 30 m³ zijn.

De lucht moet naar binnen stromen langsheen permanente openingen in de muren (in de buurt van de kachel) die buiten uitgeven en die een minimale vrije doorsnede van 100 cm² hebben.

Deze openingen moeten zodanig gemaakt worden dat verstopping onmogelijk is. Ook kan de lucht uit de aangrenzende kamers onttrokken worden, indien deze worden voorzien van een luchtinlaat van buitenaf en ze niet als slaap- of badkamer worden gebruikt of als in deze vertrekken geen brandgevaar bestaat, zoals bijvoorbeeld in garages, houtschuren en magazijnen. Besteed bijzondere aandacht aan de voorschriften van de geldige normen.



De kachel mag niet in slaapkamers of badkamers geïnstalleerd worden of in kamers waar een ander verwarmingselement is geïnstalleerd (open haard, kachel enz.) dat niet over een eigen onafhankelijke luchtinlaat beschikt.

Het is verboden de kachel in een kamer met een explosiegevaarlijke atmosfeer te plaatsen.

De vloer van de kamer, waarin de kachel wordt geïnstalleerd, moet het gewicht ervan kunnen dragen. Voor brandbare wanden een minimale afstand van 40 cm aan de achterzijde (A), 40 cm aan de zijwanden (B) en 100 cm aan de voorzijde laten.

Als in de kamer delicate objecten zoals gordijnen, banken en andere meubels aanwezig zijn, moet hun afstand van de kachel aanzienlijk worden verhoogd.



In aanwezigheid van een houten vloer moet een bescherming gelegd worden, in overeenstemming met de normen van het land van gebruik.

Aansluiting met de externe luchtinlaat

Het is van essentieel belang dat minstens de lucht, vereist voor de verbranding in het toestel en de ventilatie van de kamer, in het vertrek kan stromen waarin de kachel is geïnstalleerd.

Dit kan worden bewerkstelligd door middel van permanente openingen in de wanden van de te ventileren kamer, die buiten uitgeven, of door middel van afzonderlijke of collectieve ventilatiekanalen.

Hiervoor moet op de buitenwand, in de buurt van de kachel, een gat worden gemaakt met een minimale vrije doorsnede van 100 cm² (overeenstemmend met een ronde opening met een doorsnede van 12 cm of een vierkante opening van 10x10 cm), aan de binnen- en buitenzijde beschermd door een rooster.

De luchtinlaat moet:

- rechtstreeks communiceren met de kamer waarin de kachel is geïnstalleerd;
- beschermd worden door een rooster, metalen gaas of afscherming, op voorwaarde dat dit de minimumdoorsnede niet vermindert.
- zodanig geplaatst worden dat verstopping niet mogelijk is.

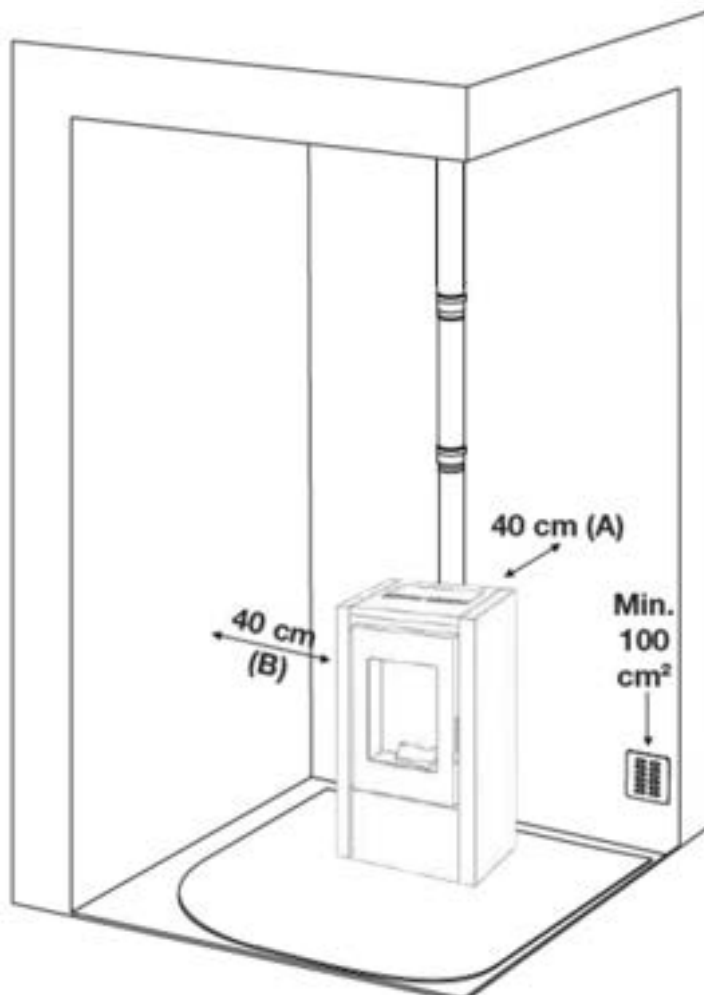

Aansluiting met de schoorsteenpijp

De interne afmetingen van de schoorsteenpijp mogen niet groter zijn dan 20x20 cm of de interne diameter mag niet groter zijn dan 20 cm. In geval van grotere afmetingen of een slechte staat van de schoorsteenpijp (bv. barsten, slechte isolatie enz.) is het raadzaam om een roestvrij stalen buis met een geschikte diameter over de volledige lengte van de schoorsteenpijp aan te brengen die bovenaan uitmondt. Controleer met de gepaste instrumenten of de trek tussen 10 Pa en 12 Pa ligt. Dit type aansluiting zorgt ervoor dat de rookgassen steeds worden uitgestoten zelfs in geval van een tijdelijk stroomgebrek. Voorzie onderaan de schoorsteenpijp een inspectieluik voor de periodieke controles en reiniging, jaarlijks uit te voeren. Het rookkanaal gasdicht aansluiten met behulp van pijpen aansluitingen, zoals aanbevolen door de fabrikant. Zorg voor een winddichte schoorsteenkap die voldoet aan de geldende normen.

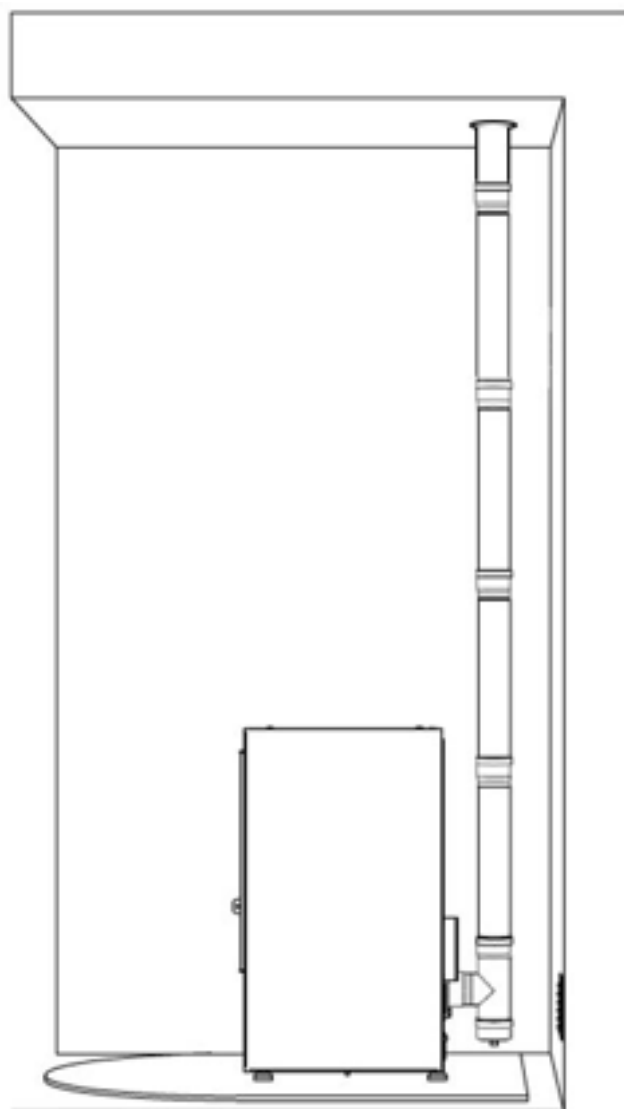

Aansluiting op een extern rookgaskanaal met geïsoleerde of dubbelwandige pijp

Enkel geïsoleerde (dubbelwandige) roestvrij stalen buizen zijn toegestaan, glad aan de binnenkant en bevestigd aan de muur. (Alleen in de ruimte waar de kachel staat mogen evt. enkelwandige pelletkachelbuizen worden gebruikt). Flexibele buizen van roestvrij staal mogen alleen worden gebruikt bij aansluiting op een stenen schoorsteen. Deze mogen nooit buiten een stenen schoorsteen worden gebruikt. Voorzie onderaan de schoorsteenpijp een inspectieluik voor de periodieke controles en reiniging, jaarlijks uit te voeren. Het rookkanaal gasdicht aansluiten met behulp van pijpen en aansluitingen, zoals aanbevolen door de fabrikant. Zorg voor een winddichte schoorsteenkap die voldoet aan de geldende normen. Controleer met de gepaste instrumenten of de trek tussen 10 Pa en 12 Pa ligt.

Aansluiting met de schoorsteenpijp of het rookkanaal

Voor een goede werking moeten de horizontale delen van de verbindingsbuis tussen de kachel en de schoorsteenpijp of het rookkanaal minstens 3% hellen. Hun totale lengte dient zo kort mogelijk te zijn (niet meer dan 0,5 meter) en de verticale afstand tussen het ene T-stuk en het andere (verandering van richting) mag niet minder zijn dan 1,5 m. Controleer met de gepaste instrumenten of de trek tussen 10 Pa en 12 Pa ligt. Voorzie onderaan de schoorsteenpijp een inspectieluik voor de periodieke controles en reiniging, jaarlijks uit te voeren. Het rookkanaal gasdicht aansluiten met behulp van pijpen en aansluitingen, zoals aanbevolen door de fabrikant.

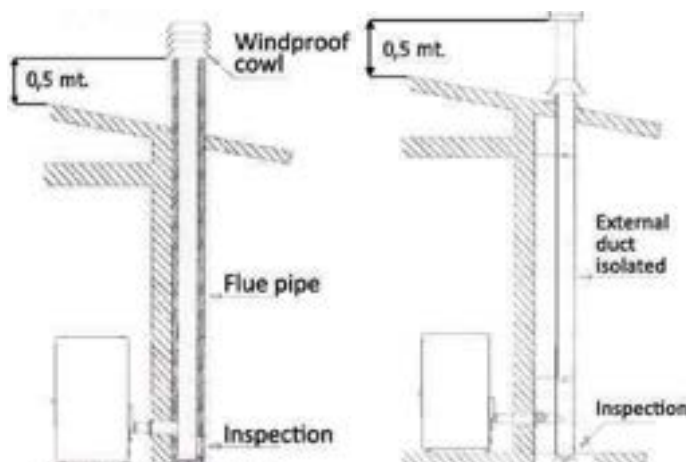

Afb.2: aansluiting met de schoorsteenpijp.

Afb.3: aansluiting op een extern rookgaskanaal met geïsoleerde of dubbelwandige pijp.

Haard rookgasafvoer

Vermijd contact met brandbaar materiaal (bv: houten balken) en isoleer in elk geval met brandvertragend materiaal. Als de buizen door wanden of daken moeten doorgevoerd worden, adviseren wij om speciale gecertificeerde pakketten te gebruiken, verkrijgbaar in de handel. Bij een schoorsteenbrand, de kachel van het elektrisch net afsluiten en de deur nooit openen. De bevoegde instanties raadplegen.

De schoorsteenkap

De schoorsteenkap moet voldoen aan de volgende eisen:

- De diameter en de vorm van de schoorsteenkap moeten overeenstemmen met de schoorsteenpijp.
- De nuttige diameter van de uitgang mag niet kleiner zijn dan de dubbele diameter van de schoorsteenpijp.
- Een schoorsteenkap op het dak of buiten (bv. open zolders), moet met bakstenen of tegels bedekt worden en in elk geval goed geïsoleerd worden.
- Hij moet zodanig gebouwd worden dat regen, sneeuw en vreemde voorwerpen niet naar binnen kunnen dringen en dat de uitstoot van de verbrandingsproducten niet wordt verhinderd door de wind, welke ook de windrichting of windkracht is (winddichte schoorsteenkap).
- De schoorsteenkap moet zodanig worden geplaatst dat de verbrandingsproducten worden verspreid en verdund. Hij moet in elk geval buiten de terugstroming geplaatst worden. Deze zone heeft verschillende afmetingen en vormen, in overeenstemming met de hellingshoek van het dak. Minimumhoogtes moeten dus toegepast worden.
- De schoorsteenkap moet winddicht zijn en moet boven de nok staan.
- Eventuele andere structuren of obstakels die hoger zijn dan de schoorsteenkap mogen niet te dicht bij de schoorsteenkap zelf staan.
- De schoorsteenpijp van het apparaat mag niet met andere apparaten gedeeld worden.

Afstand van voorwerpen

Het is aangeraden om de pellets en elk ontvlambaar materiaal op een geschikte afstand van de kachel te houden.

- Ontvlambare wanden en materialen
- - - Niet-ontvlambare wanden en materialen

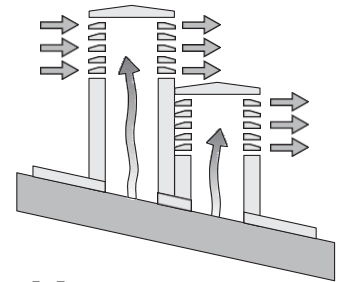

JA

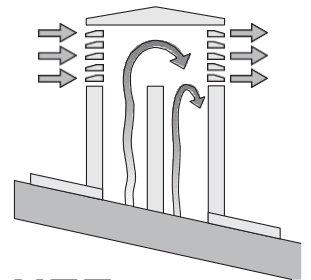

NEE

Afb.5: kenmerken van de schoorsteenpijp

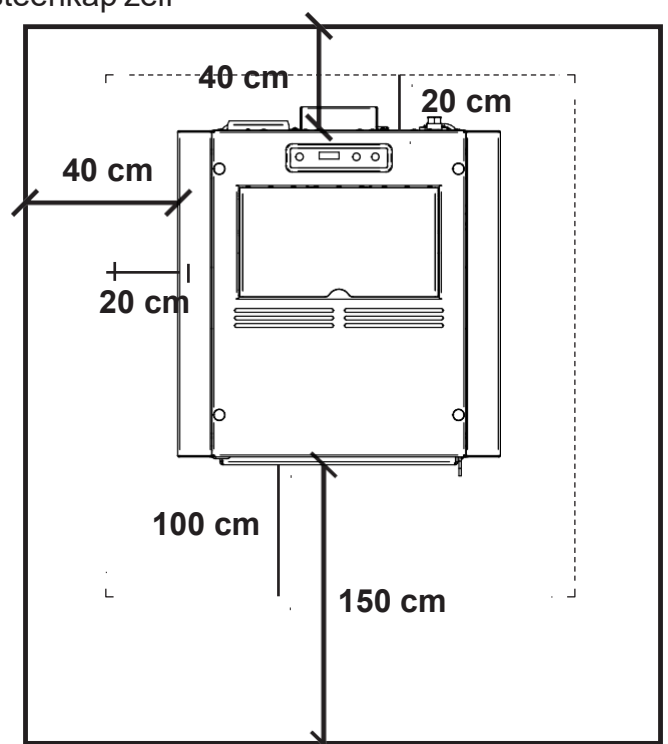

OPMERKINGEN :

- Het toestel moet voor het eerste gebruik door een specialist ingesteld worden, in het bezit van de technische en professionele vereisten.
- Alle nationale en regionale wetten, provincie- en gemeentewetten van het land waarin het apparaat wordt geïnstalleerd, moeten in acht genomen worden.
- Controleer of de vloer niet brandbaar is: gebruik zo nodig een geschikte vloerplaat.
- In de kamer waarin de warmtegenerator moet geïnstalleerd worden, mogen geen collectieve ventilatie- en rookgasafvoerbuizen geïnstalleerd zijn.
Als deze in aangrenzende kamers aanwezig zijn die met de installatie communiceren, mag de kachel niet gelijktijdig gebruikt worden daar het risico bestaat dat onderdruk in een van de twee kamers optreedt.
- Het is verboden de kachel in slaap- of badkamers te installeren.

1. Temperatuur- of stroomafname
2. Temperatuur- of stroomtoename
3. On/Off knop
4. Ontvanger
5. Led ALC alarm
6. Led ALF alarm
7. Led chrono-thermostaat
8. Led temperatuur ok
9. Led pellets laden
10. Led weerstand
11. Display LED 7 segmenten
12. Led On/Off



Display toetsen en functies

1. Via de toets in het menu Temperatuurinstelling kunt u de temperatuur doen afnemen van een maximumwaarde van 40 ° C tot een minimumwaarde van 7 ° C.
Via de toets in het menu Vermogeninstelling, kunt u het bedrijfsvermogen doen afnemen van een maximumwaarde van 5 tot een minimumwaarde van 1.
2. Via de toets in het menu Temperatuurinstelling kunt u de temperatuur doen toenemen van een minimumwaarde van 7 ° C tot een maximumwaarde van 40 ° C.
Via de toets in het menu Vermogeninstelling, kunt u het bedrijfsvermogen doen toenemen van een minimumwaarde van 1 tot een maximumwaarde van 5.
3. Om de kachel in of uit te schakelen de drukknop 2 seconden ingedrukt houden.
4. Sensor die de instellingen van de afstandsbediening ontvangt.
5. De led knippert in geval van een storing of een alarm.
6. De led knippert in geval van een storing of een alarm.
7. Dit betekent dat de automatische enkelvoudige of dagelijkse programmering van de in- of uitschakeling van de kachel op on staat.
De automatische programmering kan enkel met de afstandsbediening ingesteld worden (optie).
8. Gaat aan wanneer de kachel de ingestelde temperatuur bereikt. In dit geval verschijnt het woord "Eco" en de ingestelde temperatuur op de display.
9. Deze led knippert telkens de kachel pellets laadt.
10. Deze led brandt enkel wanneer de kachel wordt ingeschakeld om aan te duiden dat de weerstand de lucht aan het opwarmen is die de pellets zal ontsteken.
11. Op de display kunt u de verschillende bedrijfsfuncties van de kachel aflezen, de kamertemperatuur en het ingestelde bedrijfsvermogen. Bij storingen toont de display de relatieve foutcodes (zie paragraaf m.b.t. de alarmcodes).

12. Deze led toont de verschillende fases van de kachel:

- brandt als de kachel is ingeschakeld en werkt
- brandt niet als de kachel is uitgeschakeld
- knippert als de kachel is uitgeschakeld

Kachelinstellingen

Hoe de gewenste kamertemperatuur bereiken

Volg de onderstaande procedures om de temperatuur te wijzigen: druk een keer op de toets \ominus (1) om het menu te openen en stel de temperatuur in. Het woord "Set" en de gewenste temperatuur verschijnen op de display. Gebruik de toetsen \ominus (2) en \oplus (3) voor de toename of afname van de waarde. Het instellingsmenu zal automatisch afgesloten worden als het een paar seconden niet meer wordt gebruikt.

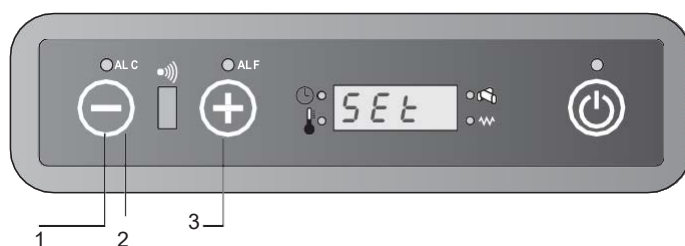

Hoe het bedrijfsvermogen wijzigen

Volg de onderstaande procedure om het bedrijfsvermogen te wijzigen: druk een (1) keer op de toets \oplus om het menu te openen en stel het bedrijfsvermogen in. Het woord "Pot" zal verschijnen en een reeks van 5 mogelijke vermogens. Gebruik de toetsen \ominus (2) en \oplus (3) voor de toename of afname van de waarde.

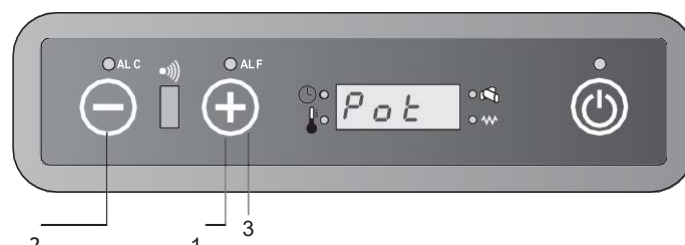

Het menu voor de instelling van het bedrijfsvermogen zal automatisch afgesloten worden als het een paar seconden niet meer wordt gebruikt.

Afstandsbediening (optioneel bij Stavanger 6, Stavanger 8, Tromvik 7 en Tromvik 8)

Toetsen en hoofdfuncties

De afstandsbediening kan gebruikt worden om de kachel te controleren. De afstandsbediening verstrekt bepaalde functies die niet beschikbaar zijn op het toetsenbord, zoals de automatische programmering van de in- en uitschakeling van de kachel.

Hoe de afstandsbediening gebruiken:

1. Richt de afstandsbediening op het besturingspaneel van de kachel.
2. Controleer of geen obstakels aanwezig zijn tussen de afstandsbediening en de ontvanger op de kachel.
3. Elke functie die wordt ingesteld via de afstandsbediening moet bevestigd worden via de SEND toets. Nadat de gewenste functie werd geselecteerd, zal een geluidsignaal uw keuze bevestigen.

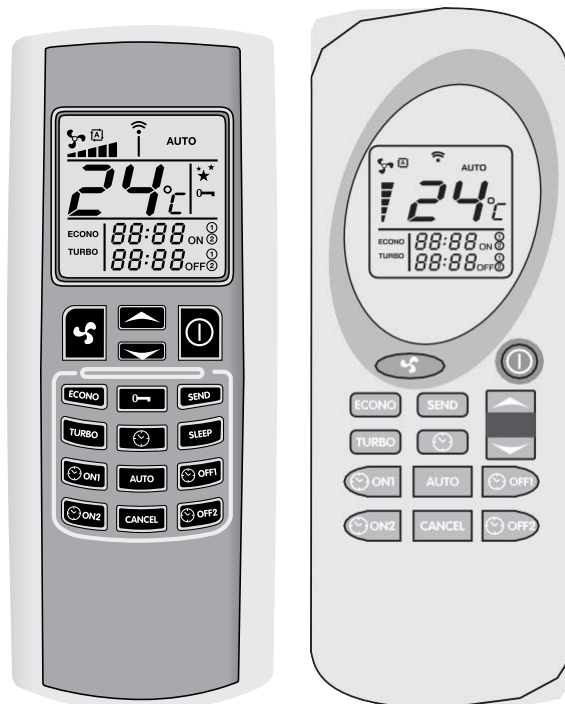

LCD 1

LCD 2



On/Off

Deze functie wordt gebruikt om de kachel en de afstandsbediening in of uit te schakelen. Houd de toets minstens twee seconden ingedrukt om het systeem in of uit te schakelen. Druk vervolgens op de toets SEND.



De twee toetsen kunnen gebruikt worden om de temperatuur tussen de min. waarde van 7°C en de max. waarde van 40°C in te stellen.



Volg onderstaande procedure om de werkwijze in te stellen:

- Automatische werking
- vermogen 1 (aan1)
- vermogen 2 (aan2)
- vermogen 3 (aan3)
- vermogen 4 (aan4)
- vermogen 5 (aan5)



SEND

Gebruik deze toets om de gekozen informatie naar de printkaart over te dragen.



ECONO





Deze toets activeert of deactiveert de ECONO functie. Houd de toets minstens twee seconden ingedrukt om deze functie te activeren of deactiveren.

**TURBO**

Deze toets activeert of deactiveert de TURBO functie. Houd de toets minstens twee seconden ingedrukt om deze functie te activeren of deactiveren.

**KLOK FUNCTIE**

Volg onderstaande procedure om de klok functie op de afstandsbediening in te stellen:

- druk op het symbool  en de tijd zal knipperen.
- gebruik de toetsen  en  om de uren en minuten in te stellen.
- druk  opnieuw om te bevestigen en SEND om de functie naar de printkaart over te dragen.

Om de klok functie in te stellen, dient de kachel te branden anders worden de instellingen niet opgenomen in de printkaart.

**ON1**

Met behulp van deze toets kunt u een afzonderlijk tijdschema voor de automatische inschakeling van de kachel instellen (programma 1).

**OFF1**

Met behulp van deze toets kunt u een afzonderlijk tijdschema voor de automatische uitschakeling van de kachel instellen (programma 1).

**ON2**

Met behulp van deze toets kunt u een afzonderlijk tijdschema voor de automatische inschakeling van de kachel instellen (programma 2).

**OFF2**

Met behulp van deze toets kunt u een afzonderlijk tijdschema voor de automatische uitschakeling van de kachel instellen (programma 2).

**AUTO**



Via deze toets kunt u de geprogrammeerde in- en uitschakeling elke dag herhalen (programma 1 en 2). De AUTO toets activeert deze functie.

Houd de toets minstens twee seconden ingedrukt om deze functie te activeren of deactiveren.

**WISSEN**

Gebruik de CANCEL toets indien u een geprogrammeerde in- of uitschakeling van de kachel wilt wissen.

De temperatuur wijzigen

De temperatuur kan via de toetsen  (1) en  (2) gewijzigd worden. Het temperatuurbereik gaat van een min. waarde van 7°C tot een max. waarde van 40°C.

Eens u de gewenste temperatuur heeft gekozen, uw keuze bevestigen door op de toets  (3) te drukken.

Set temperature

- 1
- 2
- 3





Vermogen veranderen

Druk op de toets  (1) om het vermogen van de kachel te kiezen. De markeringen (2) op het scherm van de afstandsbediening geven de vijf mogelijke vermogens aan. Druk op de toets SEND (3) om uw keuze te bevestigen. Op het besturingspaneel van de kachel verschijnen de woorden on1-on2-on3-on4-on5 en de kamertemperatuur, in overeenstemming met het gekozen vermogen.

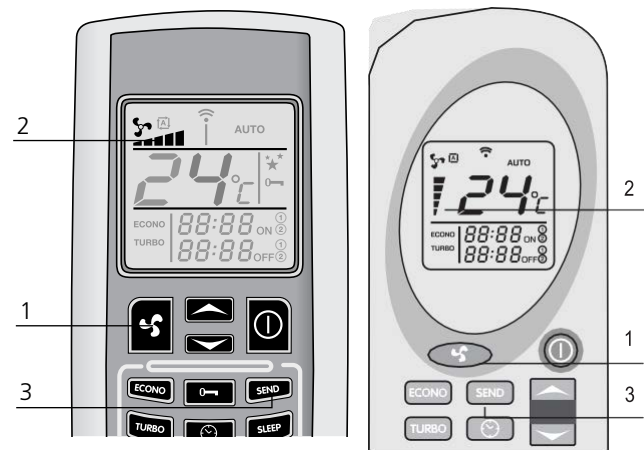
U kunt ook de automatische functie kiezen. Raadpleeg de paragraaf m.b.t. de Automatische Power Functie om na te gaan hoe de kachel in deze modus werkt.



Automatische power functie

Voor deze functie op de toets  (1) drukken tot het symbool  op de display verschijnt. Druk op SEND (2) om uw keuze over te dragen. Het woord "Auto" en de kamertemperatuur zullen op het besturingspaneel van de kachel verschijnen. Als deze modus wordt gekozen, zal de printplaat het bedrijfsvermogen automatisch regelen, in overeenstemming met het verschil tussen de ingestelde temperatuur en de temperatuur, gevoeld door de sensor, aanwezig op de achterzijde van de kachel.

Druk nogmaals op , kies het gewenste vermogen en druk op SEND om terug te gaan naar de normale werking.

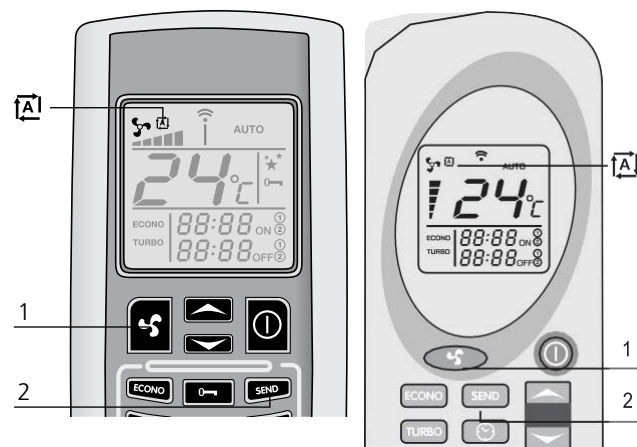

TURBO functie

Deze functie werd ontwikkeld voor het geval de kamer snel moet opgewarmd worden, bv. wanneer u de kachel juist hebt ingeschakeld.. Als deze functie wordt gekozen, zal de kachel gedurende dertig minuten op het max. vermogen werken en de temperatuur zal automatisch op 30°C ingesteld worden. Na dertig minuten (of eerder indien u andere keuzes uitvoert op de afstandsbediening) zal de kachel opnieuw zoals voordien werken, voor de inschakeling van de turbofunctie. Houd de TURBO (1) toets minstens twee seconden ingedrukt om deze functie te activeren. Het woord "TURBO" (2) zal op de display van de afstandsbediening verschijnen. De temperatuurinstelling en het bedrijfsvermogen zullen verdwijnen. Druk op SEND (3) om de keuze aan de printkaart over te dragen.

Het woord "Turb" zal op het besturingspaneel bovenaan de kachel verschijnen. Dit woord zal samen met de kamertemperatuur en het bedrijfsvermogen verschijnen, ingesteld voor de activering van de TURBO functie. Indien u deze functie wilt deactiveren voor dat dertig minuten zijn verstreken, opnieuw minstens twee seconden op de TURBO toets (1) drukken. Het woord TURBO zal van de display van de afstandsbediening verdwijnen en de ingestelde temperatuur en het bedrijfsvermogen zullen opnieuw weergegeven worden. Druk op de toets SEND (3) om uw keuze te bevestigen.

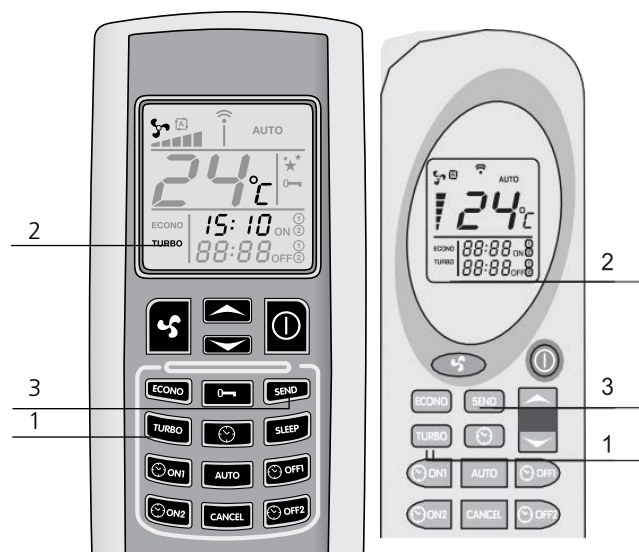

ECONO functie

De ECONO functie werd ontwikkeld om geld uit te sparen en wordt gebruikt wanneer de temperatuur in de kamer constant moet blijven. Via deze functie neemt het bedrijfsvermogen van de kachel om de 10 minuten af tot het vermogen 1 wordt bereikt.

Houd de ECONO (1) toets minstens twee seconden ingedrukt om deze functie te activeren. Het woord "ECONO" (2) zal op de display van de afstandsbediening verschijnen. De temperatuurinstelling en het bedrijfsvermogen zullen verdwijnen. Druk op SEND (3) om de keuze aan de printkaart over te dragen.

Het woord "Econ" zal op het besturingspaneel bovenaan de kachel verschijnen. Dit woord zal samen met de kamertemperatuur en het bedrijfsvermogen verschijnen, ingesteld voor de activering van de ECONO functie. Om terug te keren naar de standaardfunctie, minstens twee seconden opnieuw op de ECONO toets (1) drukken. Het woord ECONO zal van de display van de afstandsbediening verdwijnen en de ingestelde temperatuur en het bedrijfsvermogen zullen opnieuw weergegeven worden. Druk op de toets SEND (3) om uw keuze te bevestigen.

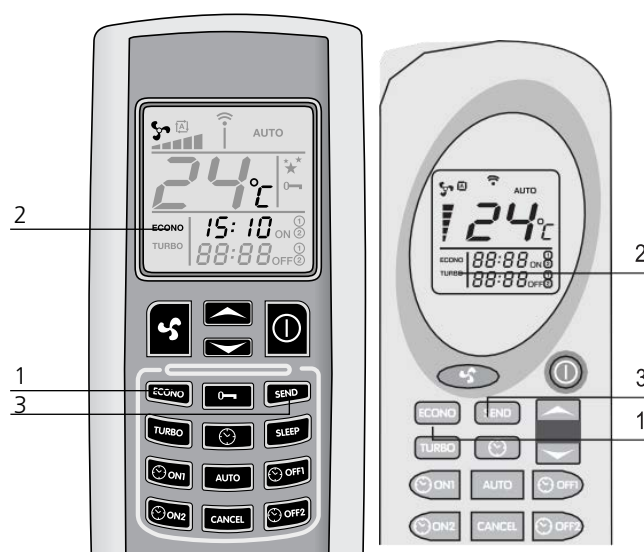







Chrono-thermostaat functie (enkel beschikbaar op de afstandsbediening)

Via de functie chrono-thermostaat kunt u tot twee automatische in- en uitschakelingen per dag plannen. Indien u de in- en uitschakelingen elke dag wilt herhalen, gebruik dan de AUTO functie (zoals uitgelegd in de paragraaf "AUTO dagelijkse herhaling").



- **De tijd van de automatische in- en uitschakeling moet ingesteld worden als de afstandsbediening uit is ;**
- **In geval van een kort stroomgebrek zult u de ingestelde tijd voor de automatische in- of uitschakeling verliezen. Zodra weer stroom aanwezig is, de kachel opnieuw via de afstandsbediening programmeren;**
- **Bij de inschakeling op het geplande tijdstip behoudt de kachel dezelfde temperatuur en hetzelfde vermogen als ingesteld voor de laatste uitschakeling;**
- **Een interval van 20 minuten is vereist tussen een uitschakeling en een daaropvolgende inschakeling van de kachel. Op deze wijze heeft de kachel de tijd om een volledige koelfase uit te voeren; als geen rekening wordt gehouden met dit interval zal de kachel niet zoals gepland ingeschakeld worden.**

Programma 1 (ON1 en OFF1) Automatische inschakeling ON1

Volg de onderstaande procedure om de tijd voor de automatische inschakeling in te stellen, in overeenstemming met het programma 1: Druk op de toets  (1). U zult de uren, minuten en het symbool ON1 zien knipperen op de afstandsbediening. Gebruik de toetsen  (2) en  (1) om de tijd te wijzigen (intervallen van 10 minuten). Om de tijd sneller te rollen, de toetsen  (2) en  (3) ingedrukt houden. Bevestig uw keuze door opnieuw op de toets  (1) te drukken.

U zult nu de ingestelde inschakelingstijd kunnen aflezen op de afstandsbediening. Druk op SEND (4) om uw keuze over te dragen naar de printkaart van de kachel.

De LED chrono-thermostaat op het besturingspaneel zal aangaan om aan te geven dat de programmering actief is (5).

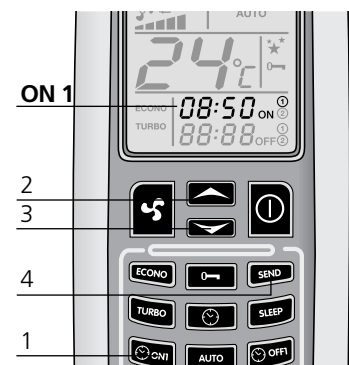
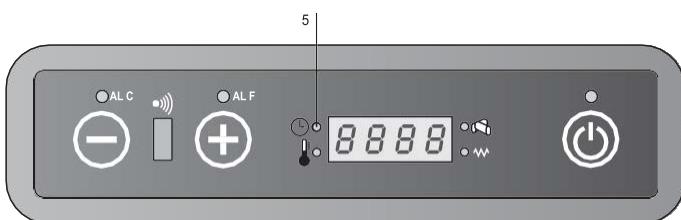
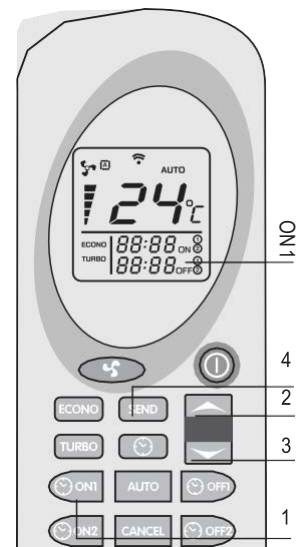

Automatische uitschakeling OFF1

Druk op de toets  (1). U zult de uren, minuten en het symbool OFF1 zien knipperen op de afstandsbediening. Gebruik de toetsen  (2) en  (3) om de tijd te wijzigen (intervallen van 10 minuten). Om de tijd sneller te rollen, de toetsen  (2) en  (3) ingedrukt houden.

Bevestig uw keuze door opnieuw op de toets  (1) te drukken.

U zult nu de ingestelde uitschakelingstijd kunnen aflezen op de afstandsbediening. Druk op SEND (4) om uw keuze over te dragen naar de printkaart van de kachel.

De LED chrono-thermostaat op het besturingspaneel zal aangaan om aan te geven dat de programmering actief is (5).

De LED chrono-thermostaat zal uitgaan zodra de automatische in- en uitschakeling afgerond is.

De afstandsbediening geeft het eerder ingestelde tijdschema niet meer weer.

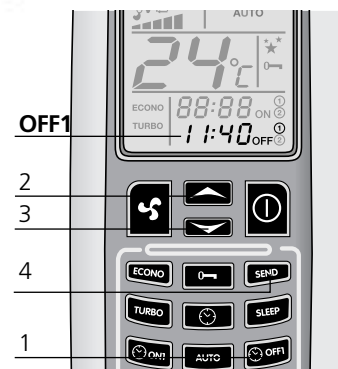

Programma 2 (ON2 en OFF2)

Zoals boven maar met de toetsen ON2 en OFF2

Wis eventueel reeds ingestelde tijdschema's.

Volg onderstaande procedure om reeds ingestelde tijdschema's te wissen. Dit voorbeeld verwijst naar de automatische uitschakeling van het programma 1 (Off1) Dezelfde procedure geldt voor alle schema's. Druk op de toets die overeenstemt met de in- of uitschakelingstijd die u wilt wissen.

Met referentie naar het voorbeeld: druk op de toets  (1).

U zult de uren, minuten en het symbool OFF1 zien knipperen op de display van de afstandsbediening. Druk nu op de toets "CANCEL" (2) om de tijdschema's voor automatische in- en uitschakeling van de display te wissen.

Druk op de toets SEND (3) om uw keuze te bevestigen en over te dragen naar de printkaart van de kachel.



AUTO dagelijks herhalen

Door het gebruik van de functie AUTO kunt u de afzonderlijke automatische in- en uitschakelingen herhalen, die u elke dag hebt gekozen.

U hoeft enkel twee seconden op de AUTO toets (1) te drukken om de functie te activeren. Het woord "AUTO" (2) zal op de display van de afstandsbediening verschijnen. Druk op SEND (3) om uw keuze te bevestigen en over te dragen naar de printkaart van de kachel.

De LED chrono-thermostaat op het besturingspaneel zal aangaan om aan te geven dat de programmering actief is.

U kunt de automatische herhaling op elk ogenblik deactiveren door minstens twee seconden opnieuw op de AUTO toets te drukken. Het woord AUTO zal van de display verdwijnen. Druk op SEND (3) om uw keuze te bevestigen en over te dragen naar de printkaart van de kachel.

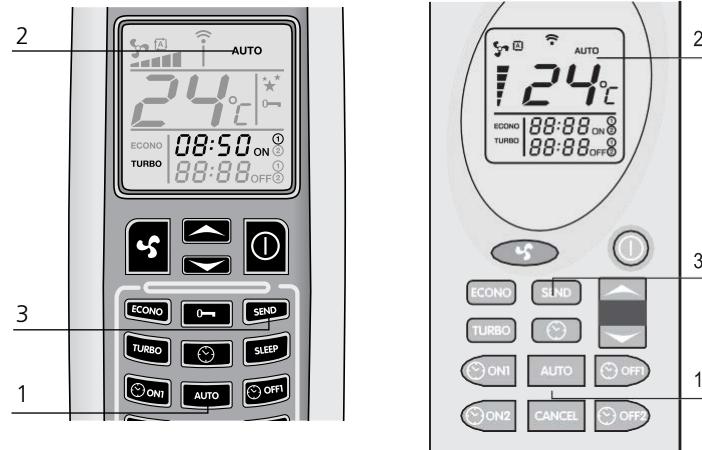

Reinig steeds de vuurpot voor met een automatische inschakeling te beginnen. Vermijd aldus mislukte startpogingen om schade aan de kachel en de omgeving te voorkomen.

Vervang de batterijen van de afstandsbediening

Als de batterijen van de afstandsbediening moeten vervangen worden, het deksel verwijderen zoals aangeduid op de afbeelding. Vervang de oude batterijen door nieuwe en neem de polariteit + en - in acht.

De vereiste batterijen zijn AAA, 1,5 V.

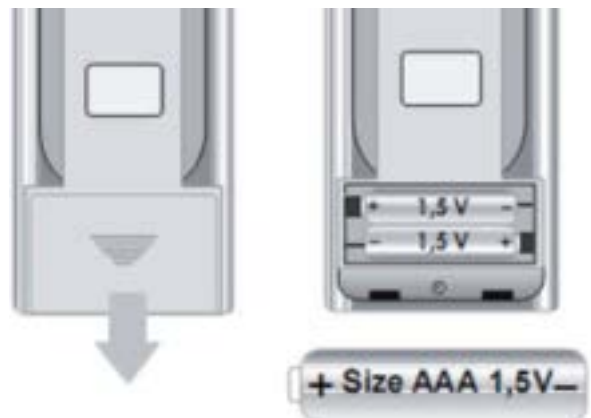

Display informatie

“OFF”: de kachel is uit of in uitschakelingsfase.

“FAN-ACC”: de kachel is in de voorverhittingsfase van de weerstand, voor de ontsteking.

“LOAD WOOD”: de kachel laadt pellets. Op het besturingspaneel is de LED van de weerstand aan.

“FIRE ON”: De kachel is in de fase voor stabilisering van de vlam (vlam aanwezig).

“ON 1”: de kachel is in de bedrijfsfase op minimum vermogen.

“ECO”: de kachel heeft de temperatuur bereikt, ingesteld door de gebruiker en is in de energiebesparende fase. In deze fase is het niet mogelijk om de vermogeninstelling te veranderen.

Als de temperatuur is ingesteld op 41°C zal de kachel voortdurend op het geprogrammeerde bedrijfsvermogen blijven werken zonder over te gaan naar de energiebesparende modus (ECO).

“STOP FIRE”: de kachel is in de zelfreinigingsfase van de korf; de rookafzuiging draait op maximale snelheid en de pelletlader op minimumsnelheid.

“ATTE”: deze letters zullen verschijnen wanneer u de kachel probeert te starten terwijl hij een koelcyclus aan het vervolledigen is. Wacht tot de koelfase is afgerond alvorens u hem weer inschakelt.

Stavanger 6

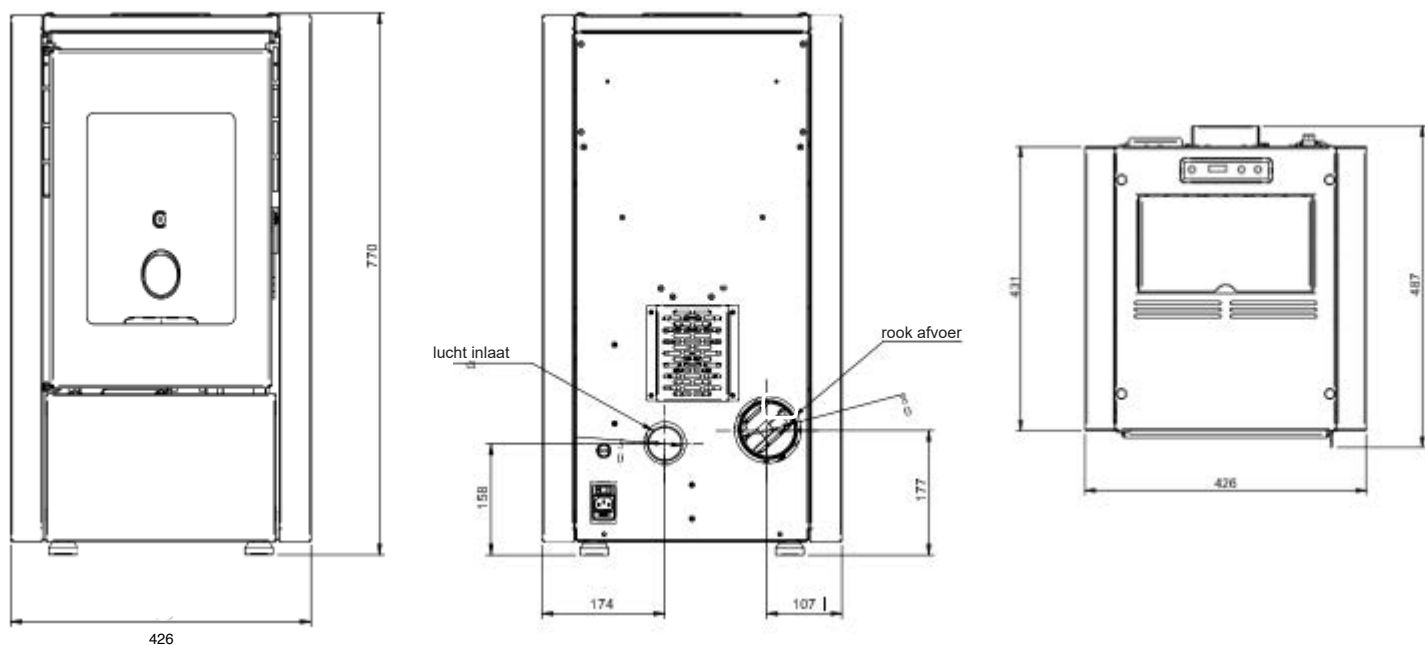

Tromvik 7

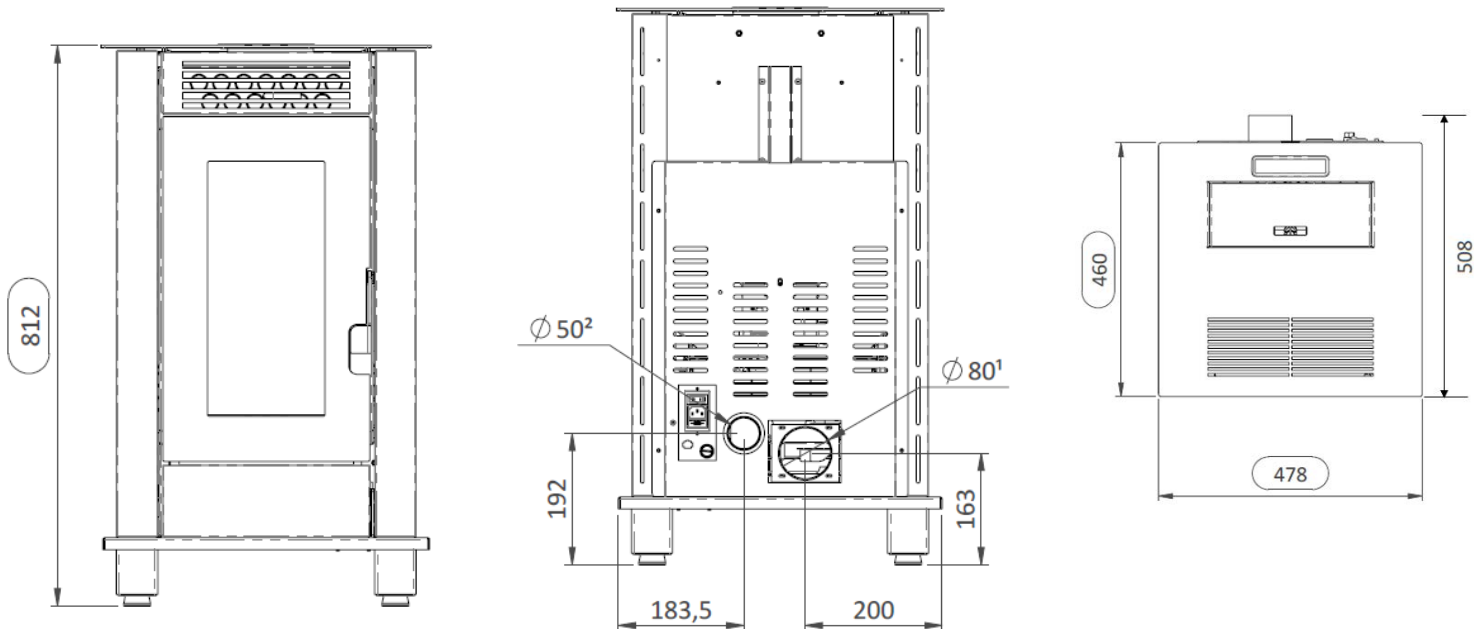

OPMERKINGEN :

- de afmetingen zijn bij benadering en kunnen variëren naargelang de vormgeving van de kachel
- de posities van de buizen op het achteraanzicht zijn indicatief en met een tolerantie van +/- 10 mm
- afmetingen met een tolerantie van ongeveer 10 mm

PARAMETER	EENHEID	STAVANGER 6 EN TROMVIK 7
Warmte input	kW	3,3 - 7
Nominale warmte output	kW	3,1 - 6,2
Verminderde warmte output	kW	2,5
CO concentratie bij nominale referentie (13% O ₂)	mg/m ³	185,6
CO concentratie bij verminderde referentie (13% O ₂)	mg/m ³	633,2
Nominale efficiëntie	%	88,5
Verminderde efficiëntie	%	89,8 / 89,5
Pellet verbruik (min-max)	Kg/h	0,7 - 1,4
Rookgasdebiet (min-max)	g/s	3,2 - 4,5
Geadviseerd concept (min-max)	Pa	5 - 8
Rookgastemperaturen (min-max)	°C	124 - 169
Tankinhoud	Kg	11 / 13
Aanbevolen brandstof	(ø x H) mm	pellets 6 x 30
Diameter rookafvoerbuï	mm	80
Diameter luchtinlaat	mm	50
Nominale spanning	V	230
Nominale frequentie	Hz	50
Max. energieverbruik	W	300
Nominale stroomopname	W	53
Verminderde stroomopname	W	62
Kachelgewicht	Kg	45 / 46,6
Nr. Keuringsrapport		2004858

Het is aanbevolen om na de installatie een controle op de uitstoot uit te voeren.

Stavanger 8

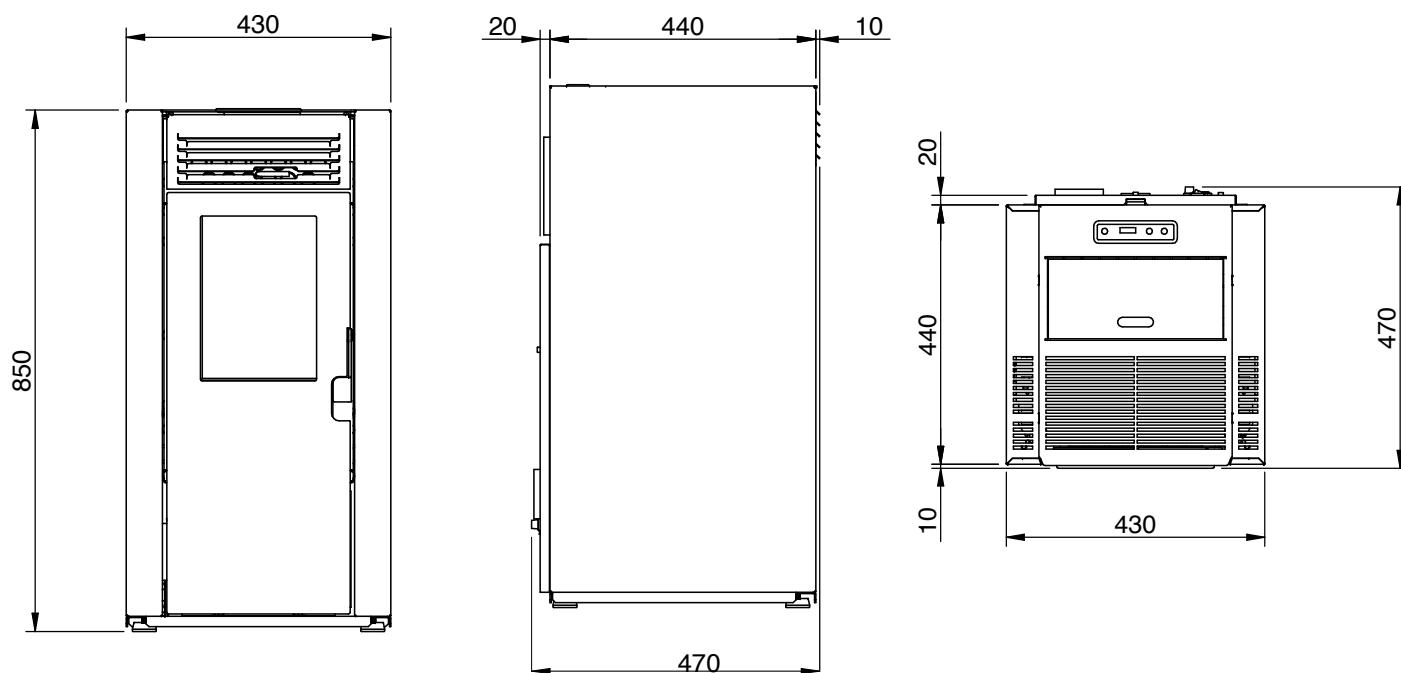

Tromvik 8

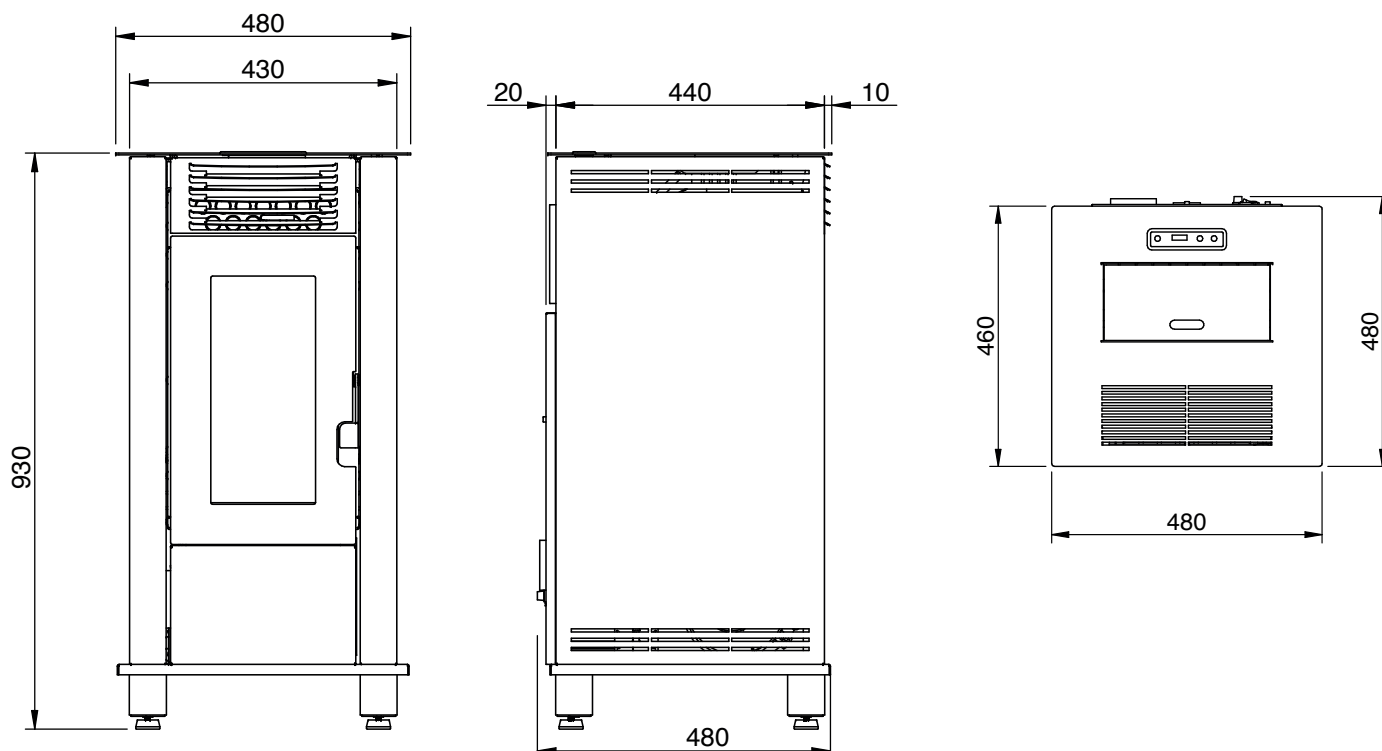

OPMERKINGEN :

- de afmetingen zijn bij benadering en kunnen variëren naargelang de vormgeving van de kachel
- de posities van de buizen op het achteraanzicht zijn indicatief en met een tolerantie van +/- 10 mm
- afmetingen met een tolerantie van ongeveer 10 mm

PARAMETER	EENHEID	STAVANGER 8 EN TROMVIK 8
Globaal thermisch vermogen	kW	3,3 - 8,7
Nominaal thermisch vermogen	kW	7,8
Verminderd nominaal thermisch vermogen	kW	3,0
CO concentratie bij nominale referentie (13% O ₂)	mg/m ³	60
CO concentratie bij verminderde referentie (13% O ₂)	mg/m ³	181
Nominale efficiëntie	%	90,2
Verminderde efficiëntie	%	91,3
Rookgasdebiet (min-max)	g/s	4,3 - 7,1
Geadviseerd concept (min-max)	Pa	4 - 10
Rookgastemperaturen (min-max)	°C	84 - 135
Tankinhoud	Kg	10 / 13
Aanbevolen brandstof	(ø x H) mm	pellet 6x30
Diameter rookafvoerbuis	mm	80
Diameter luchtinlaat	mm	50
Nominale spanning	V	230
Nominale frequentie	Hz	50
Energieverbruik inschakeling	W	300
Min-max energieverbruik	W	35 - 106
Kachelgewicht	Kg	78
Energieklasse		A+
IEE		126
Milieucertificering lt. wetsbesluit 186 van 7/11/2017		★★★★☆
Nr. Keuringsrapport		K 3054 2021 T1

Het is aanbevolen om na de installatie een controle op de uitstoot uit te voeren.

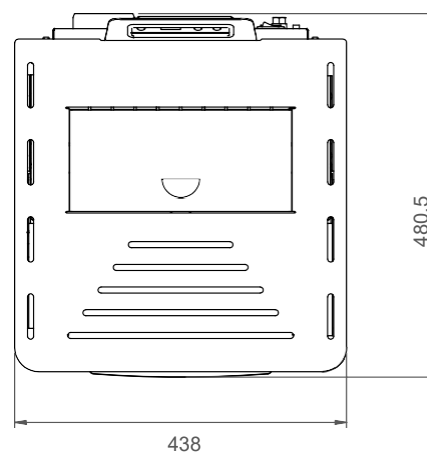
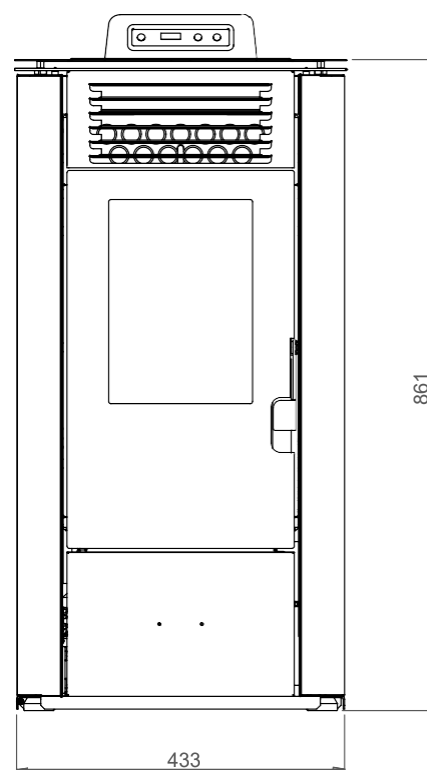
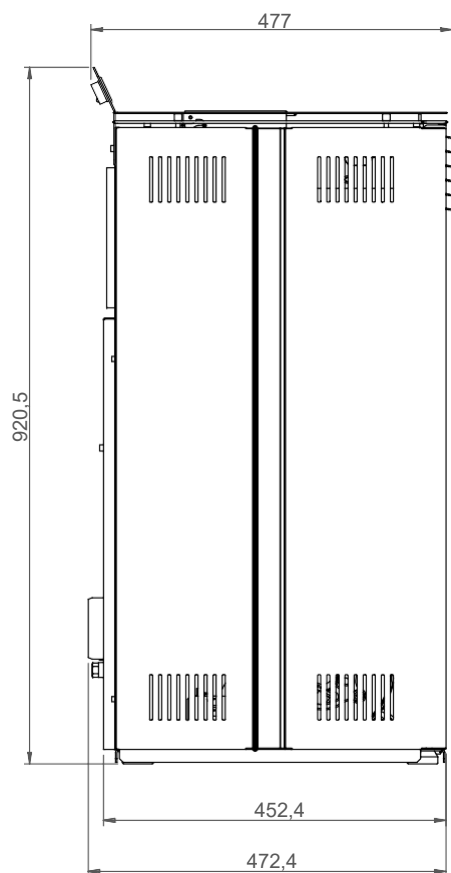
**OPMERKINGEN :**

- de afmetingen zijn bij benadering en kunnen variëren naargelang de vormgeving van de kachel
- de posities van de buizen op het achteraanzicht zijn indicatief en met een tolerantie van +/- 10 mm
- afmetingen met een tolerantie van ongeveer 10 mm

PARAMETER	EENHEID	ULVIK 8 EN LILAND 8
Globaal thermisch vermogen	kW	3,3 - 8,7
Nominaal thermisch vermogen	kW	7,8
Verminderd nominaal thermisch vermogen	kW	3,0
CO concentratie bij nominale referentie (13% O ₂)	mg/m ³	60
CO concentratie bij verminderde referentie (13% O ₂)	mg/m ³	181
Nominale efficiëntie	%	90,2
Verminderde efficiëntie	%	91,3
Rookgasdebiet (min-max)	g/s	4,3 - 7,1
Geadviseerd concept (min-max)	Pa	4 - 10
Rookgastemperaturen (min-max)	°C	84 - 135
Tankinhoud	Kg	10 / 13
Aanbevolen brandstof	(ø x H) mm	pellet 6x30
Diameter rookafvoerbuis	mm	80
Diameter luchtinlaat	mm	50
Nominale spanning	V	230
Nominale frequentie	Hz	50
Energieverbruik inschakeling	W	300
Min-max energieverbruik	W	35 - 106
Kachelgewicht	Kg	78
Energieklasse		A+
IEE		126
Milieucertificering lt. wetsbesluit 186 van 7/11/2017		★★★★☆
Nr. Keuringsrapport		K 3054 2021 T1

Het is aanbevolen om na de installatie een controle op de uitstoot uit te voeren.

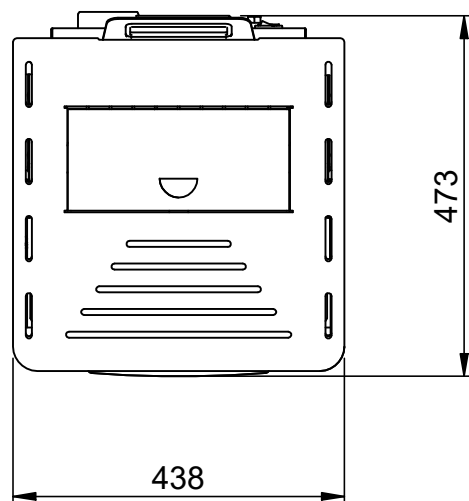
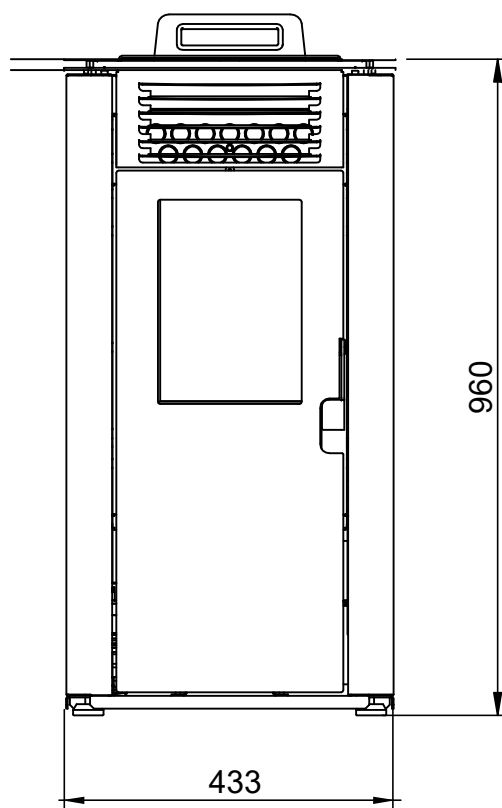
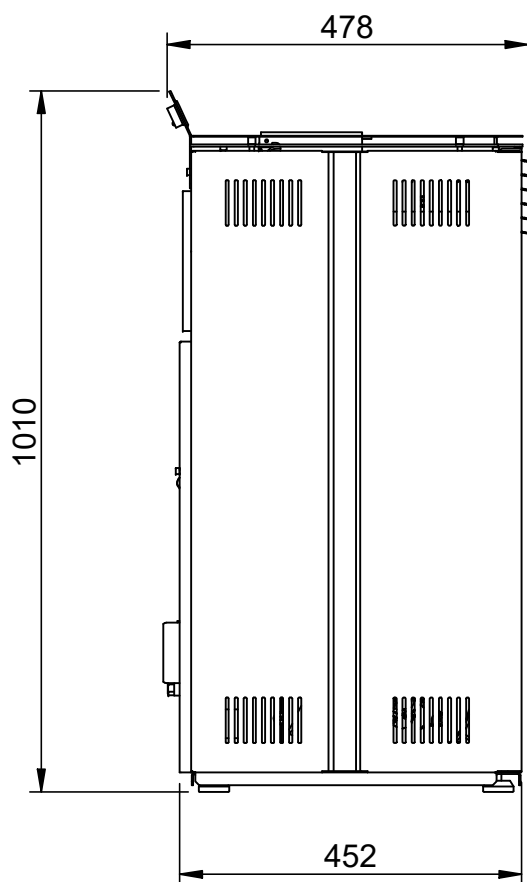

OPMERKINGEN :

- de afmetingen zijn bij benadering en kunnen variëren naargelang de vormgeving van de kachel
- de posities van de buizen op het achteraanzicht zijn indicatief en met een tolerantie van +/- 10 mm
- afmetingen met een tolerantie van ongeveer 10 mm

PARAMETER	EENHEID	ULVIK 10
Globaal thermisch vermogen	kW	3,3 - 9,7
Nominaal thermisch vermogen	kW	8,7
Verminderd nominaal thermisch vermogen	kW	3,0
CO concentratie bij nominale referentie (13% O ₂)	mg/m ³	56
CO concentratie bij verminderde referentie (13% O ₂)	mg/m ³	181
Nominale efficiëntie	%	89,5
Verminderde efficiëntie	%	91,3
Rookgasdebiet (min-max)	g/s	4,3 - 7,7
Geadviseerd concept (min-max)	Pa	4 - 12
Rookgastemperaturen (min-max)	°C	84 - 146
Tankinhoud	Kg	10 / 13
Aanbevolen brandstof	(ø x H) mm	pellet 6x30
Diameter rookafvoerbuis	mm	80
Diameter luchtinlaat	mm	50
Nominale spanning	V	230
Nominale frequentie	Hz	50
Energieverbruik inschakeling	W	300
Min-max energieverbruik	W	35 - 115
Kachelgewicht	Kg	78
Energieklasse		A+
IEE		126
Milieucertificering lt. wetsbesluit 186 van 7/11/2017		★★★★☆
Nr. Keuringsrapport		K 3054 2021 T1

Het is aanbevolen om na de installatie een controle op de uitstoot uit te voeren.

Pellets zijn cilindres van geperst hout van zaagsel uit de houtverwerking (chips en zaagsel), geproduceerd door zagerijen en timmerlieden. Het product wordt compact zonder dat additieven en chemische stoffen worden toegevoegd dankzij de lignine, een bindmiddel aanwezig in het hout, waardoor een natuurlijke brandstof met een hoog rendement wordt verkregen.

Het gebruik van vervallen pellets of ander ongeschikt materiaal kan leiden tot beschadiging van kachelonderdelen en een slechte werking: de garantie zal in dit geval vervallen en de fabrikant zal niet meer aansprakelijk zijn.

Gebruik voor onze kachel pellets met een diameter van 6 mm, een lengte van 30 mm, A1-certificaat volgens UNI EN ISO 17225-2 en een maximale vochtigheid van 8 %. De pellets uit de buurt van warmtebronnen opslaan en niet in vochtige of explosiegevaarlijke omgevingen.



Pellets kunnen na lange tijd gelagerd in een niet verwarmde ruimte vocht opnemen. Zorg ervoor dat de pelletbak van de kachel gevuld blijft, hierdoor kunnen de pellets goed drogen. Dit resulteert in een goede opstart zonder veel rook. Ongeacht de kwaliteitsklasse van pellets zal er veel stof uit de verpakking in de pelletbak terechtkomen. Het advies is de pelletbak een paar keer per jaar volledig leeg te maken en vervolgens het stof met de as stofzuiger er volledig uit te zuigen. Het is raadzaam om van binnenuit via de vul mond ook het stof eruit te zuigen. Hierdoor komt de pellet as niet vast te zitten door pulp.



Alle elementen uit de vuurhaard en van het glas verwijderen die zouden kunnen verbranden (de gebruiksaanwijzing en de etiketten).

Pellets laden

De brandstof wordt aan de bovenzijde van de thermokachel geladen door de deur te openen. Giet de pellets in het reservoir. Het reservoir kan ongeveer 11 kg pellets bevatten. Het gaat gemakkelijker indien u dit uitvoert in twee stappen:

- Giet de helft van de zak in het reservoir en wacht tot de brandstof op de bodem zakt.
- Giet er vervolgens de rest in.



Verwijder nooit het beschermrooster in het reservoir. Let bij het vullen op dat de zak met pellets de hete oppervlakken niet raakt.



Voor elke inschakeling moet de vuurpot gereinigd worden.

Eerste ontsteking van de kachel

- Alvorens de kachel in te schakelen, controleren of het rooster schoon is en geen resten aanwezig zijn van vorige verbrandingen. Anders legen en reinigen.
- Vul ongeveer 3/4 van het reservoir met de pellets, aanbevolen door de fabrikant.
- Sluit de kachel aan op een stopcontact met de meegeleverde kabel
- Druk op de lichtschaakelaar op de achterzijde van de kachel
- Op de bovenste display verschijnt **"OFF"**
- Druk 2 seconden op de toets . Na enkele ogenblikken zullen de rookafzuiger en ontstekingsweerstand starten en op het display verschijnt **"START"**; De led van de ontstekingsweerstand gaat aan.
- Na 1 minuut zal op de display **"LOAD PELLET"** verschijnen, de kachel zal de pellets laden en de weerstand blijven ontsteken
- Zodra de geschikte temperatuur wordt bereikt, zal op de display **"FLAME LIGHT"** verschijnen: dit betekent dat de kachel met de laatste fase van de inschakeling is begonnen, waarna hij volledig in bedrijf zal zijn; de led van de ontstekingsweerstand is uit
- Na enkele minuten zullen op de display afwisselend het woord **"WORK"**, de kamertemperatuur en het actuele bedrijfsvermogen verschijnen. De kachel is nu volledig aan.
- Wanneer de kachel de ingestelde temperatuur bereikt, zal op de display **"MODULATION"** verschijnen.

Voor de ontsteking kan een kleine hoeveelheid rook in de verbrandingskamer ontstaan.



Wij adviseren u om contact op te nemen met de specialist voor eerste ingebruikname en ontsteking van het apparaat daar de bevoegde technici naast een perfecte installatie, het regelmatig bedrijf van de kachel zullen controleren. Bij de eerste inschakeling moet u ervoor zorgen dat de omgeving goed wordt geventileerd gedurende de eerste bedrijfsuren omdat zich onaangename geuren kunnen ontwikkelen door de fysieke stabilisatie van de verf en het vet in de pijpbundel.

Uitschakeling kachel

Om de kachel uit te schakelen op het besturingspaneel op de toets \odot drukken tot de tekst **"CLEANING FINAL"** op de display verschijnt. Nadat de kachel werd uitgeschakeld, blijft de ventilator een ingestelde tijd werken om de rookgassen snel uit de verbrandingskamer te verwijderen.

Indien uw model een afstandsbediening heeft, hoeft u deze enkel uit te schakelen door de toets 2 seconden ingedrukt te houden en dit te bevestigen door op de toets SEND te drukken.

Als u tijdens deze fase de kachel probeert in te schakelen, zal op de display **"WAITING COOLING"** verschijnen (hetgeen koeling afwachten betekent) om u te informeren dat een uitschakelingsfase in uitvoering is. Wacht tot de koelfase is afgerond en op de display **"OFF"** verschijnt alvorens een nieuwe inschakeling te starten.

OPMERKINGEN :

- De kachel niet voortdurend in- en uitschakelen daar dit vonken kan veroorzaken die de levensduur van de elektrische componenten kunnen beperken.
- Raak de kachel niet aan met vochtige handen: de kachel bezit elektrische onderdelen die vonken kunnen veroorzaken indien ze niet juist worden behandeld. Uitsluitend erkende technici kunnen de storingen oplossen.
- Geen schroeven uit de verbrandingskamer verwijderen zonder ze eerst goed te smeren.
- Open nooit de glazen deur van de pelletkachel terwijl de kachel werkt.
- Controleer of de korf van de vuurpot correct is geplaatst.
- Het rookafvoersysteem moet kunnen geïnspecteerd worden. Indien het niet kan verwijderd worden, moeten openingen aanwezig zijn voor de inspectie en reiniging.

Bij een storing zal het systeem de gebruiker informeren over het type opgetreden fout.

De volgende tabel geeft een overzicht van de alarmen, het type storing en de mogelijke oplossing:

COOL FIRE: in geval van een kort stroomgebrek gaat de kachel uit. Zodra weer stroom wordt toegevoerd, zal de kachel een koelcyclus starten en op de display zal de tekst "Cool fire" verschijnen. Nadat de koelcyclus is afgerond, zal de kachel opnieuw starten.

OPMERKINGEN: Indien uw kachel een afstandsbediening heeft en een stroomonderbreking optreedt, mag u niet vergeten dat u de eventuele in- en uitschakelingstijden opnieuw moet programmeren. Bij stroomgebrek zullen alle vorige tijdinstellingen verloren gaan.

Als de stroomtoevoer is hersteld, op de SEND toets van de afstandsbediening drukken om de automatische programmering, die u eerder instelde, naar de kachel te zenden.

SERV: het signaal "Serv" op de display betekent dat de kachel 1200 bedrijfsuren heeft bereikt. Neem contact op met service@gimeg.nl om een extra reinigingsbeurt te bespreken.

ALARM NO ACC: dit alarm verschijnt wanneer de tijd voorzien voor een ontsteking (ong. 15 minuten) verstreken en de rooktemperatuur is nog te laag is. Dit kan ook optreden wanneer er niet genoeg pellets toestromen voor de ontsteking van de kachel. Druk op de toets On/Off op het besturingspaneel om het alarm te resetten. Wacht tot de koelfase is afgerond, reinig de vuurpot en start een nieuwe inschakeling.

ALARM NO FIRE: dit alarm treedt op indien de kachel tijdens de bedrijfsfase uitgaat (bv. als er geen

pellets meer in de pellettank zijn). Druk op de toets On/Off op het besturingspaneel om het alarm te resetten. Wacht tot de koelfase is afgerond, reinig de vuurpot en start een nieuwe inschakeling.

ALARM FAN FAIL: dit alarm treedt op als de rookuitstoter stuk is of als de printplaat de snelheid van de rookventilator niet kan detecteren.

In dit geval op de toets On/Off drukken om het alarm te resetten en contact opnemen met de technische ondersteuning.

ALARM SOND ROOK: dit alarm treedt op als de sensor van de rooktemperatuur stuk of niet aangesloten is. De tekst Alarm Son rook zal op de display verschijnen. In dit geval op de toets On/Off drukken om het alarm te resetten en contact opnemen met de technische ondersteuning.

ALARM DEP SIC FAIL: dit alarm wordt gesignaleerd door de leds ALF en ALC die op het besturingspaneel knipperen.

Dit geeft twee mogelijkheden aan: een verstopping van het rookkanaal of een oververhitting van de kachel. In beide gevallen stopt de reductiemotor van de eindeloze schroef en wordt de kachel uitgeschakeld. Druk op de toets On/Off om het alarm te resetten. Controleer of de thermostaat, op de achterzijde van de kachel, handmatig werd gereset (4). Schroef de veiligheidsdop los en druk op de toets.

Als de storing meermaals optreedt, contact opnemen met de technische ondersteuning.

De gebruiker moet regelmatige controles uitvoeren en contact opnemen met de specialist als hij geen oplossing vindt.

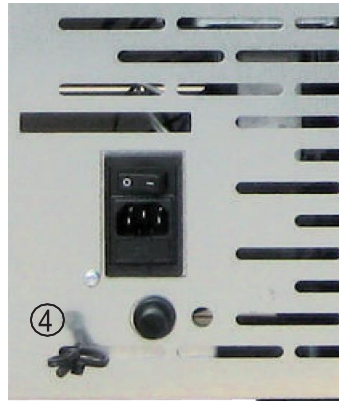
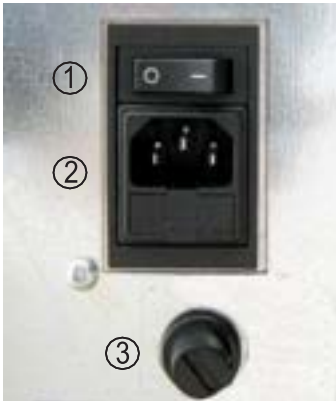

1. Toets brandt
2. Zekering F4AL250V
3. Resettoets thermostaat
4. Omgevingssensor

Alvorens reinigings- of onderhoudswerkzaamheden uit te voeren op de kachel de volgende maatregelen nemen:

- controleer of alle kachelonderdelen koud zijn.
- controleer of de as koud is.
- controleer of de hoofdschakelaar op "OFF" staat.
- controleer of de stekker niet meer in het stopcontact zit om toevallig contact te vermijden.
- als het onderhoud is afgerond, controleren of alles in orde is, net zoals voor de onderhoudsbeurt (controleer of de vuurpot juist is geplaatst).



Volg zorgvuldig de volgende reinigingsinstructies. Als deze instructies niet worden in acht genomen, kunnen storingen optreden in het bedrijf van de

Reiniging van de vuurpot en de support van de vuurpot

Als de vlam rood en zwak is en zwarte rook aanwezig is, betekent dit dat as aanwezig is die moet verwijderd worden om de correcte werking van de kachel te herstellen. Verwijder de vuurpot elke dag uit zijn houder. Verwijder de as en eventuele korsten uit de vuurpot. De openingen vrijmaken met behulp van een puntig voorwerp (niet meegeleverd). Deze handeling moet uitgevoerd worden voor elke inschakeling, vooral als andere pellets worden gebruikt dan aanbevolen door de fabrikant. De frequentie van deze handeling is afhankelijk van het gebruik van de kachel en de gekozen pellets. Het is ook verstandig om de support van de vuurpot te controleren en de eventuele as met een stofzuiger te verwijderen.



Asla

Open de deur en gebruik een stofzuiger om alle as, afgezet in de asla, te verwijderen.

Deze handeling moet af en toe uitgevoerd worden, naargelang de kwaliteit van de gebruikte pellets.



Reiniging van het glas

Het glas is zelfreinigend. Terwijl de kachel in werking is, wordt lucht over het oppervlak geblazen om de as en het vuil te verwijderen. Desondanks komt een grijze laag op de glasruit na enkel uren. Deze kan verwijderd worden als de kachel uitgeschakeld is. Hoe vuil de glasruit wordt, is ook afhankelijk van de kwaliteit van de gebruikte pellets en de hoeveelheid.

De glasruit moet gereinigd worden als de kachel koud is en met producten die door de fabrikant worden aanbevolen en door hem zijn getest.

Bij het uitvoeren van deze handeling steeds controleren of de grijze afdichting rond het glas in goede staat verkeert; als u niet controleert of deze pakking efficiënt is, kan dit de werking van de kachel schaden. Pellets van lage kwaliteit veroorzaken in elk geval een vuile glasruit.



Als het glas is gebroken, de kachel niet inschakelen.

Reiniging oppervlakken

Om de oppervlakken te reinigen, een doek gedrenkt in water of water met een neutrale detergent gebruiken.



Agressieve detergents of verduuners kunnen de oppervlakken van de kachel schaden. Alvorens een detergent te gebruiken, adviseren wij om hem te testen op een klein deel van de kachel dat niet zichtbaar is. Neem anders contact op met e voor informatie over het product.

Reiniging van de metalen delen

Om de metalen delen te reinigen, een zacht doek gedrenkt in water gebruiken. De metalen delen nooit met alcohol, petroleum, verduuners of andere ontvettende stoffen reinigen. Als deze stoffen toch worden gebruikt, kan de fabrikant niet aansprakelijk worden gesteld.

Eventuele variaties in de kleur van de metalen delen kunnen veroorzaakt worden door een verkeerd gebruik van de kachel.



De vuurpot moet dagelijks en de asla moet vaak gereinigd worden. Door gebrek aan reinigingen kan het opstarten van de kachel belet worden waardoor schade aan de kachel en aan de omgeving wordt berokkend (uitstoot van onverbrand materiaal en roet)De pellets die in de vuurpot zijn achtergebleven omdat de kachel niet is opgestart, mogen niet hergebruikt worden.

REINIGING DOOR TECHNICI

Controleer elk jaar

Reinig de verbrandingskamer

Verwijder de vuurpot, verwijder alle resten en reinig hem.(foto 1)

Verwijder de centrale schroef die de verbrandingskamer bevestigt.(foto 2)

Verwijder de wanden van de verbrandingskamer en verwijder de resten die achter deze wand zijn gebleven.(foto 3)



1



2



3

Reiniging van het clearing systeem

Totdat een redelijke ervaring is opgedaan m.b.t. de bedrijfsomstandigheden is het raadzaam om dit onderhoud minstens een keer per maand uit te voeren.

- verwijder de stroomtoevoerkabel;
- verwijder de dop van de T-koppeling en vervolg met de reiniging van de pijpen. Vooral de eerste keren contact opnemen met bevoegd personeel;
- reinig zorgvuldig het rookafvoersysteem: neem hiervoor contact op met een professionele schoorsteenveger;
- jaarlijks achter de binnenpanelen het stof, de spinnenwebben, enz. verwijderen, besteed bijzondere aandacht aan de ventilators.

Reiniging van de ventilators

De kachel wordt met ventilators geleverd (milieu en rook) die zich op de achterzijde en onder de kachel bevinden.

Door stof- of asafzetting op de bladen kan onbalans van de ventilators leiden tot luidruchtigheid. De ventilators moeten daarom minstens een keer per jaar gereinigd worden.

Daar hiervoor verschillende delen van de kachel moeten gedemonteerd worden, is het aanbevolen om dit door onze technici te laten uitvoeren.

Reiniging op het einde van de winter

Op het einde van de winter, als de kachel een hele poos niet meer zal worden gebruikt, is het raadzaam om een algemene reiniging uit te voeren:

- Verwijder alle pellets uit het reservoir en uit de toevoerschroef;
- Reinig voorzichtig de vuurpot, de support van de vuurpot, de verbrandingskamer en de asla.

Als de vorige punten zijn uitgevoerd, betekent dit dat de staat van de kachel werd gecheckt. De rookafvoerbuis of het rookgaskanaal moet grondig gereinigd worden en de staat van de korf moet gecontroleerd worden.

Indien nodig een nieuwe bestellen via info@livn.nl

Smeer indien nodig de scharnieren en de hendel van de deur. Controleer ook de keramische vezelkoord van het glas, aan de binnenkant van de deur; als deze versleten of te droog is, een nieuwe bestellen via info@livn.nl.

Onderhoud en reiniging van de kachel STAVANGER 8/ TROMVIK 8 LILAND 8/ ULVIK 8/ ULVIK 10

Alvorens reinigings- of onderhoudswerkzaamheden uit te voeren op de kachel de volgende maatregelen nemen:

- controleer of alle kachelonderdelen koud zijn.
- controleer of de as koud is.
- controleer of de hoofdschakelaar op "OFF" staat.
- controleer of de stekker niet meer in het stopcontact zit om toevallig contact te vermijden.
- als het onderhoud is afgerond, controleren of alles in orde is, net zoals voor de onderhoudsbeurt (controleer of de vuurpot juist is geplaatst).



Volg zorgvuldig de volgende reinigingsinstructies. Als deze instructies niet worden in acht genomen, kunnen storingen optreden in het bedrijf van de kachel.

Reiniging van de vuurpot en de support van de vuurpot

Als de vlam rood en zwak is en zwarte rook aanwezig is, betekent dit dat as aanwezig is die moet verwijderd worden om de correcte werking van de kachel te herstellen. Verwijder de vuurpot elke dag uit zijn houder. Verwijder de as en eventuele korsten uit de vuurpot. De openingen vrijmaken met behulp van een puntig voorwerp (niet meegeleverd). Deze handeling moet uitgevoerd worden voor elke inschakeling, vooral als andere pellets worden gebruikt dan aanbevolen door de fabrikant. De frequentie van deze handeling is afhankelijk van het gebruik van de kachel en de gekozen pellets. Het is ook verstandig om de support van de vuurpot te controleren en de eventuele as met een stofzuiger te verwijderen.



Dagelijkse reiniging door krassen (indien beschikbaar)

Op het uitgeschakelde fornuis drukt u 5 of 6 keer op de schraper van de warmtewisselaar door eerst de hendel tussen de roosters te trekken, van waaruit de kamerlucht naar buiten stroomt en vervolgens te duwen.

- Duw de schraper op de gesloten deur naar de kachel (fig. 12).
- Trek de schraper uit de gesloten deur (fig. 13).



fig. 12: gedeactiveerde schraper



fig. 13: geactiveerde schraper

Reiniging van de warmtewisselaar

Verwijder het vuurscherm volgens de instructies op de afbeeldingen. (Afbeelding 14-15-16-17). Gebruik een stofzuiger om het bovenste deel van de resterende as te reinigen. Wanneer u klaar bent, installeert u het vuurscherm en zorgt u ervoor dat de 3 ondersteuningshaken zijn correct geplaatst.

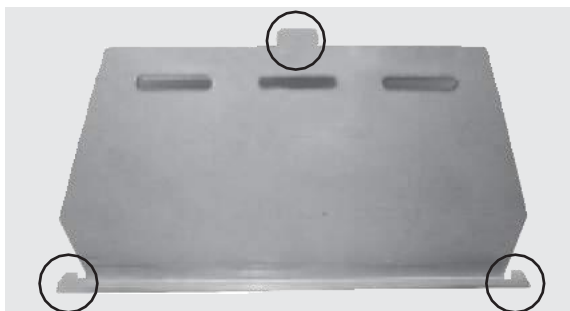

Fig. 14: Til het vuurscherm op



Fig. 15:
Til het vuurscherm op



Fig. 16:
Draai het vuurscherm

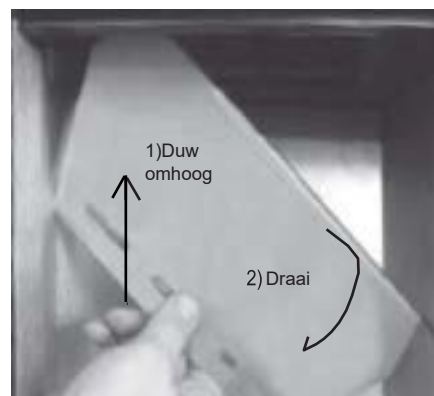

Fig. 17:
Verwijder het vuurscherm

Asla

Open de deur en gebruik een stofzuiger om alle as, afgezet in de asla, te verwijderen

Deze handeling moet af en toe uitgevoerd worden, naargelang de kwaliteit van de gebruikte pellets.



Reiniging van het glas

Het glas is zelfreinigend. Terwijl de kachel in werking is, wordt lucht over het oppervlak geblazen om de as en het vuil te verwijderen. Desondanks komt een grijze laag op de glasruit na enkel uren. Deze kan verwijderd worden als de kachel uitgeschakeld is. Hoe vuil de glasruit wordt, is ook afhankelijk van de kwaliteit van de gebruikte pellets en de hoeveelheid.

De glasruit moet gereinigd worden als de kachel koud is en met producten die door de fabrikant worden aangeraden en door hem zijn getest.

Bij het uitvoeren van deze handeling steeds controleren of de grijze afdichting rond het glas in goede staat verkeert; als u niet controleert of deze pakking efficiënt is, kan dit de werking van de kachel schaden. Pellets van lage kwaliteit veroorzaken in elk geval een vuile glasruit.



Als het glas is gebroken, de kachel niet inschakelen.

Reiniging oppervlakken

Om de oppervlakken te reinigen, een doek gedrenkt in water of water met een neutrale detergent gebruiken.



Agressieve detergents of verduuners kunnen de oppervlakken van de kachel schaden. Alvorens een detergent te gebruiken, adviseren wij om hem te testen op een klein deel van de kachel dat niet zichtbaar is. Neem anders contact op met de specialist voor informatie over het product.

Reiniging van de metalen delen

Om de metalen delen te reinigen, een zacht doek gedrenkt in water gebruiken. De metalen delen nooit met alcohol, petroleum, verduuners of andere ontvettende stoffen reinigen. Als deze stoffen toch worden gebruikt, kan de fabrikant niet aansprakelijk worden gesteld.

Eventuele variaties in de kleur van de metalen delen kunnen veroorzaakt worden door een verkeerd gebruik van de kachel.



De vuurpot moet dagelijks en de asla moet vaak gereinigd worden. Door gebrek aan reinigingen kan het opstarten van de kachel belet worden waardoor schade aan de kachel en aan de omgeving wordt berokkend (uitstoot van onverbrand materiaal en roet) De pellets die in de vuurpot zijn achtergebleven omdat de kachel niet is opgestart, mogen niet hergebruikt worden.

REINIGING DOOR TECHNICI

Controleer elk jaar

Reinig de verbrandingskamer

Verwijder de vuurpot, verwijder alle resten en reinig hem.(foto 1)



De verbrandingskamer reinigen: (een keer per maand)

Wanneer de kachel uit en koud is:

Trek de schraper naar voren de deur gesloten is. Herhaal dit 5/6 keer om de vervangende buizen schoon te maken. Laat na het reinigen de schraper naar voren om de binnenwanden gemakkelijker te kunnen verwijderen.

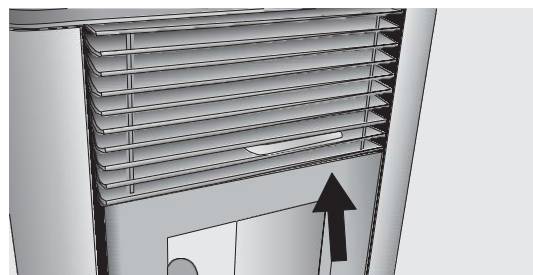

- Open de deur en verwijder de vuurpot en aslade (fig. 1)

- Verwijder de deflectorplaat (bovenin de verbrandingskamer)

Verwijder de buitenste brandwerende schotten. Verplaats de schotjes zonder te roteren.

Gebruik indien nodig een schroevendraaier of een vergelijkbaar gereedschap om de schotten te verwijderen (Fig. 2-3-4). Verwijder het centrale schot van de verbrandingskamer (fig. 5).



Fig. 1



Fig. 2

Verwijder de zijbinnenschotten. Gebruik een schroevendraaier (Fig. 6 - 6.1 - 6.2.).

Verwijder de onderkant van de verbrandingskamer. Gebruik een schroevendraaier en begin zeker aan de rechterkant (Fig. 7-8-9).

Gebruik een asstofzuiger om de verbrandingskamer te reinigen (Fig. 10).



Fig. 3



Fig. 4



Fig. 5



Fig. 6



Fig. 6.1



Fig. 6.2



Fig.7



Fig. 8



Fig. 9



Fig.10

Reiniging van het clearing systeem

Totdat een redelijke ervaring is opgedaan m.b.t. de bedrijfsomstandigheden is het raadzaam om dit onderhoud minstens een keer per maand uit te voeren.

- verwijder de stroomtoevoerkabel;
- verwijder de dop van de T-koppeling en vervolg met de reiniging van de pijpen. Vooral de eerste keren contact opnemen met bevoegd personeel;
- reinig zorgvuldig het rookafvoersysteem: neem hiervoor contact op met een professionele schoorsteenveger;
- jaarlijks achter de binnenpanelen het stof, de spinnenwebben, enz. verwijderen, besteed bijzondere aandacht aan de ventilators.

Reiniging van de ventilators

De kachel wordt met ventilators geleverd (milieu en rook) die zich op de achterzijde en onder de kachel bevinden.

Door stof- of asafzetting op de bladen kan onbalans van de ventilators leiden tot luidruchtigheid. De ventilators moeten daarom minstens een keer per jaar gereinigd worden.

Daar hiervoor verschillende delen van de kachel moeten gedemonteerd worden, is het aanbevolen om dit door onze technici te laten uitvoeren.

Reiniging op het einde van de winter

Op het einde van de winter, als de kachel een hele poos niet meer zal worden gebruikt, is het raadzaam om een algemene reiniging uit te voeren:

- Verwijder alle pellets uit het reservoir en uit de toevoerschroef;
- Reinig voorzichtig de vuurpot, de support van de vuurpot, de verbrandingskamer en de asla.

Als de vorige punten zijn uitgevoerd, betekent dit dat de staat van de kachel werd gecheckt. De rookafvoerbuis of het rookgaskanaal moet grondig gereinigd worden en de staat van de korf moet gecontroleerd worden.

Indien nodig een nieuwe bestellen via info@livn.nl.

Smeer indien nodig de scharnieren en de hendel van de deur. Controleer ook de keramische vezelkoord van het glas, aan de binnenkant van de deur; als deze versleten of te droog is, een nieuwe bestellen via info@livn.nl.



De reiniging van de onderdelen moet steeds uitgevoerd worden als de kachel volledig koud is en van het net is afgesloten om brandwonden en thermische schokken te voorkomen. De kachel heeft niet veel onderhoud nodig indien gecertificeerde kwaliteitpellets worden gebruikt. Het vereiste onderhoud varieert naargelang de gebruiksomstandigheden (herhaaldelijke in- en uitschakelingen en totale branduren) en is afhankelijk van de vereiste prestaties.

Delen	Dagelijks	Om de 2-3 dagen	Wekelijks	Om de 15 dagen	Om de 30 dagen	Om de 30-90 dagen	Jaarlijks / 1200-1400 uren
Vuurpot	◇						
Askamer reinigen		◇					
Asla reinigen		◇					
Reiniging deur en glas		◇					
Reiniging binnenkant warmtewisselaar/ kamer rookventilator						•	
Volledige reiniging wisselaar							•
Reiniging "T" afvoer						•	
Schoorsteenpijp							•
Deurpakking as						•	
Interne delen							•
Schoorsteenpijp							•
Elektromechanische onderdelen							•

◇ door de gebruiker

• door de erkende technische ondersteuning



Om de 1200 bedrijfsuren stuurt de elektronische kaart een waarschuwingssignaal en op de display verschijnt "SERVICE". Dit betekent dat een grondige reiniging van de kachel is vereist aan de hand van een CAT. Als deze reiniging niet wordt uitgevoerd, kan dit leiden tot het falen van de kachel, gevaarlijke situaties en een slechte verbranding en dus een lager rendement.



Drukschakelaar: bewaakt depressie in het rookkanaal. Hij is ontworpen om de toevoerschroef uit te schakelen als het rookkanaal is verstopt of als aanzienlijke tegendruk door wind aanwezig is. Op het tijdstip van tussenkomst van de drukschakelaar zal “ALAR-DEP-FAIL” verschijnen.



Reductiemotor: als de motor stopt, blijft de kachel werken tot de vlam uitgaat omdat brandstof ontbreekt en tot hij is afgekoeld tot op het minimumniveau.



Sensor rookgastemperatuur thermokoppel dat de temperatuur van de rookgassen meet tijdens de werking of de kachel uitschakelt wanneer de rookgastemperatuur onder de ingestelde waarde daalt.



Elektrische veiligheid: de kachel is beveiligd tegen plotse stroompieken (bv. bliksem) door middel van de hoofdzekering 4 A die zich op het besturingspaneel bevindt, op de achterzijde van de kachel. De andere zekeringen voor de bescherming van de elektronische kaarten bevinden zich op de kaarten zelf.



Pellets temperatuur veiligheid: In het zeldzame geval dat er een te hoge temperatuur in de tank aanwezig is, zal de thermostaat met manuele reset een alarm veroorzaken “ALAR-SIC-FAIL” en de pelletkachel stoppen. U moet de werking van het systeem resetten via het apparaat op de achterzijde van de thermokachel.



Kamerthermostaat: de kamerthermostaat neemt de temperatuur waar, aanwezig in de kamer. Als hij waarneemt dat de kachel de ingestelde temperatuur op de display heeft bereikt, wordt de ECO werking ingeschakeld om brandstof te besparen. De kamerthermostaat moet zodanig geplaatst worden dat hij niet door de kacheltemperatuur kan worden beïnvloed.



Knoeien met de veiligheidsvoorzieningen is verboden. Enkel nadat de oorzaak van de tussenkomst van het veiligheidssysteem werd geëlimineerd, kan de kachel weer ontstoken worden en kan de automatische werking van de sensor gereset worden. Om te begrijpen welke storing is opgetreden, in de handleiding de paragraaf m.b.t. de alarmen raadplegen, waarin wordt uitgelegd hoe u moet handelen, naargelang het bericht verschijnen op de display van de kachel.



Reparaties mogen uitsluitend door een gespecialiseerde technicus uitgevoerd worden als de kachel volkomen koud is en de stroom van de kachel werd afgesloten. Het is verboden om zonder toestemming wijzigingen aan de kachel aan te brengen en niet originele vervangingsonderdelen te gebruiken. De vetgedrukte tekst verwijst naar handelingen die door gespecialiseerd personeel moeten uitgevoerd worden.

Storingen en oplossingen

Daar zowel de werking als de onderdelen van de kachels worden getest, betekent dit dat ze in perfecte staat worden geleverd. Vergeet niet dat het transport, het afladen, de verplaatsingen het incorrect gebruik of gebrek aan onderhoud de oorzaak kunnen zijn van schade.

De algemene storingen kunnen opgelost worden via onderstaande tabel.

Indien u het beschreven probleem zodoende niet heeft opgelost, moet u contact opnemen met service@gimeg.nl.

STORING	MOGELIJKE OORZAAK	OPLOSSING
Display uit en toetsen werken niet	<ol style="list-style-type: none"> 1. Stroomstoring in het netwerk 2. Terugschakeling uit 3. Display defect 4. Fout in de communicatie tussen de display en de kaart 5. Zekering kaart onderbroken 6. Kaart defect 	<ol style="list-style-type: none"> 1. Controleer of de kabel is aangesloten 2. Gebruik de terugschakeling 3. Haal de stekker uit het stopcontact en wacht een ongeveer een minuut, schakel weer in. Als het probleem blijft, contact opnemen met service@gimeg.nl. 4. Controleer of de display en de kaart goed zijn aangesloten. Contact opnemen met service@gimeg.nl 5. Neem contact op met service@gimeg.nl 6. Neem contact op met service@gimeg.nl
Afstandsbediening niet efficiënt	<ol style="list-style-type: none"> 1. Te ver van de kachel 2. Geen batterij in de afstandsbediening 3. De afstandsbediening is stuk 	<ol style="list-style-type: none"> 1. Dichter bij de kachel plaatsen 2. Controleer en verander de batterijen 3. Herplaats de afstandsbediening
Mislukte ontsteking van de kachel	<ol style="list-style-type: none"> 1. Te veel as op rooster 2. Verkeerde inschakelingsprocedure 	<ol style="list-style-type: none"> 1. Het rooster reinigen 2. Herhaal de inschakelingsprocedure. Als het probleem blijft, contact opnemen met service@gimeg.nl.
Rook komt uit het rooster	<ol style="list-style-type: none"> 1. Stroomuitval 	<ol style="list-style-type: none"> 1. Als de inschakelingsfase en de werking van de ventilator wordt onderbroken kan een kleine hoeveelheid rook ontstaan.
De hete lucht ventilator werkt niet	<ol style="list-style-type: none"> 1. De kachel is nog niet opgewarmd 	<ol style="list-style-type: none"> 1. Wacht tot de ontstekingscyclus is voltooid. Als de juiste temperatuur wordt bereikt, zal de ventilator automatisch starten. Als het probleem blijft, contact opnemen met service@gimeg.nl.

<p>De kachel gaat niet automatisch aan</p>	<ol style="list-style-type: none"> 1. De tank is leeg. 2. De weerstand bereikt de temperatuur niet 3. Weerstand beschadigd 4. Weinig pellets vallen 5. Storing van de motor van de schroef 6. Het rooster staat niet op zijn plaats of is vuil 7. Verstopping door nesten of vreemde voorwerpen in de schoorsteen of kachel 8. Controleer de werking van de gloeibougie 9. De aslade is niet goed gesloten 10. Rookkanaal en schoorsteen verstopt 11. Rookafzuiger werkt niet 12. Storing temperatuursensor 13. Pellets vochtig 	<ol style="list-style-type: none"> 1. Vul de tank met pellets 2. Controleer de elektrische draden en zekeringen, vervang indien de weerstand is gebroken. 3. Vervang de weerstand 4. Het is aangeraden om de voeding los te koppelen voor u controleert: <ul style="list-style-type: none"> - of de pellets niet in de tank verstrikken - of de vijzel niet door vuil is vastgelopen - in welke staat de afdichting van de pelletdeur verkeert 5. Neem contact op met service@gimeg.nl 6. Controleer of het gat in de vuurpot overeenkomt met de gloeibougie, reinig de vuurpot 7. Verwijder vreemde voorwerpen uit de schoorsteen of het rookgaskanaal 8. Controleer of er stroom is. Vervang de bougie indien verbrand 9. Sluit de aslade 10. Voer een periodieke reiniging uit 11. Controleer de werking van de rookafzuiger 12. Neem contact op met service@gimeg.nl 13. Zorg voor een droge opbergplaats van de pellets en vervang door droge pellets
<p>Sluit de kachel. Geen toevoer van pellets naar de verbrandingskamer</p>	<ol style="list-style-type: none"> 1. De tank is leeg 2. Geen pellets in de vijzel 3. Technische storing van de vijzel 4. Defect reductiemotor 5. Fout elektronische kaart 	<ol style="list-style-type: none"> 1. Laad pellets in de tank. 2. Vul de tank en vervolg zoals aangeduid voor de ontsteking van de kachel. 3. HET IS AANGERADEN om de voeding los te koppelen voor u: <ul style="list-style-type: none"> - de tank leegt en handmatig de vijzel van zaagsel ontdoet - verstoppingen uit de koker verwijdert - stof en pellets van de bodem van de tank verwijderd 4. Vervang de reductiemotor 5. Vervang de elektronische kaart
<p>De kachel werkt een paar minuten en gaat dan uit</p>	<ol style="list-style-type: none"> 1. De ontstekingscyclus is niet voltooid 2. Tijdelijk stroomgebrek 3. Rooksonde defect, gebroken of niet ingevoerd 	<ol style="list-style-type: none"> 1. Opnieuw inschakelen 2. Opnieuw inschakelen 3. Controleren en sensors vervangen
<p>Ventilator rookafzuiger stopt niet</p>	<ol style="list-style-type: none"> 1. De kachel is nog niet afgekoeld 	<ol style="list-style-type: none"> 1. Laat de kachel afkoelen. De ventilator zal na de afkoeling stoppen. Als het probleem blijft, contact opnemen met service@gimeg.nl.

<p>De kachel is in het begin van de vuurpot verstopt, brandt onregelmatig, deurglas wordt vuil, de vlam is langwerpig, rood en zwak.</p>	<ol style="list-style-type: none"> 1. Rookkanaal met te lange of verstopte delen 2. Te veel pellets 3. Te veel pellets of as in de vuurpot 4. Vuurpot niet gevonden in de houder 5. Wind tegengesteld aan de rookgasstroom 6. Onvoldoende verbrandingslucht 7. Verander het type pellets 8. Motor van rookafzuiger beschadigd 9. Deur niet goed gesloten 	<ol style="list-style-type: none"> 1. Voer een periodieke reiniging uit. Zie paragraaf kachelinstallatie in handleiding. Controleer of de schoorsteen schoon is 2. In de parameters het laadniveau van de pellets verminderen 3. Reinig de vuurpot nadat de kachel volledig is uitgeschakeld. Als de storing aanhoudt, contact opnemen met service@gimeg.nl 4. Controleer of het gat in de vuurpot overeenkomt met de gloeibougie 5. Controleer of monteer een windvrije schoorsteenkap 6. Controleer de correcte positie van de vuurpot, check of hij schoon is en of de luchtinlaat vrij is, controleer de staat van de deurafdichting, verhoog in de parameter het niveau van de ventilatorsnelheid voor de rookafzuiging. Contact opnemen met service@gimeg.nl 7. Controleer de kwaliteit van de pellets. Contact opnemen met service@gimeg.nl 8. Verhoog in de parameters het niveau van de ventilatorsnelheid voor de rookafzuiging. Controleer en vervang eventueel de motor 9. Controleer de pakking en goede afdichting van het glas
<p>Geur van rook in het milieu. De kachel uitschakelen</p>	<ol style="list-style-type: none"> 1. Arme verbranding 2. Slechte werking van de rookventilator 3. Verkeerde installatie van het rookgaskanaal 4. Verstopte schoorsteen 	<ol style="list-style-type: none"> 1. Contact opnemen met service@gimeg.nl 2. Contact opnemen met service@gimeg.nl 3. Contact opnemen met service@gimeg.nl 4. Contact opnemen met service@gimeg.nl
<p>In automatisch werkt de kachel steeds op volle toeren</p>	<ol style="list-style-type: none"> 1. Kamerthermostaat op maximum ingesteld 2. Storing van de temperatuursensor 3. Besturingspaneel defect of beschadigd 	<ol style="list-style-type: none"> 1. Reset de thermostaattemperatuur 2. Controleer de werking van de sensor en vervang hem indien nodig 3. Controleer het besturingspaneel en vervang het indien nodig
<p>De motor van de rookafzuiging werkt niet.</p>	<ol style="list-style-type: none"> 1. Geen spanning op de kachel 2. De motor is beschadigd 3. De printplaat is beschadigd 4. Het besturingspaneel faalt 	<ol style="list-style-type: none"> 1. Controleer de voedingsspanning en de zekering. 2. Controleer de motor en de capacitor en vervang indien nodig. 3. Vervang de printplaat. 4. Vervang het besturingspaneel.

<p>Het vuur gaat uit of de kachel stopt automatisch</p>	<ol style="list-style-type: none"> 1. De pellettank is leeg 2. Geen stroom 3. Geen pellettoevoer 4. Te veel as op het rooster 5. Interventie temperatuursonde veiligheid pellets 6. Vijzel geblokkeerd door vuil 7. De deur is niet goed gesloten of de pakkingen zijn versleten 8. Ongeschikte pellets 9. Pellets laag 10. Schoorsteen of rookkanaal verstopt door nesten of vreemde voorwerpen 11. Drukschakelaar afgesloten 12. Storing motor rookafzuiging 13. Alarm actief 	<ol style="list-style-type: none"> 1. Vul de tank met pellets 2. Controleer plug en stroomaanwezigheid 3. Vul de tank met pellets 4. Reinig de vuurpot 5. Laat de kachel volledig afkoelen, reset de handmatige reset en start de kachel opnieuw. Als het probleem blijft, contact opnemen met service@gimeg.nl. 6. Trek de stekker uit, leeg de tank, verwijder vreemde voorwerpen. 7. Sluit de deur of vervang de pakkingen door originele 8. Gebruik een ander type pellets, aangeraden door de fabrikant. Soms moet in de parameters het laadniveau van de pellets gewijzigd worden, naargelang het type. 9. Via de parameter het laadniveau doen toenemen. De brandstoftoevoer moet door een erkend technicus gecontroleerd worden. 10. Verwijder vreemde voorwerpen uit de schoorsteen. Reinig het rookgaskanaal. Voer een periodieke reiniging uit. 11. Controleer of het rookgaskanaal is verstopt en of de drukschakelaar goed werkt. 12. Controleer de motor en vervang hem indien nodig. 13. Zie paragraaf alarmen
<p>De luchtventilator (omgevingslucht) stopt nooit</p>	<ol style="list-style-type: none"> 1. Temperatuursensor temperatuurcontrole defect of beschadigd 2. Storing rooksonde 	<ol style="list-style-type: none"> 1. Controleer de werking van de sensor en vervang hem indien nodig 2. Vervang de rooksonde
<p>De kachel gaat niet aan.</p>	<ol style="list-style-type: none"> 1. Stroomgebrek 2. Pelletsonde geblokkeerd 3. Zekering gesmolten 4. Drukschakelaar beschadigd (blokkeringaangeduid) 5. Rookafvoer of buis verstopt 	<ol style="list-style-type: none"> 1. Controleer of het elektrisch stopcontact is aangesloten en of de hoofdschakelaar op "I" staat. 2. De thermostaat achteraan de kachel resetten, vervang de thermostaat indien het opnieuw voorvalt. 3. De zekering vervangen 4. De drukschakelaar vervangen 5. Reinig de rookafvoerbuis en/of het rookgaskanaal



Als storingen optreden, voortvloeiend uit het niet naleven van bovenstaande normen, wijst de fabrikant iedere verantwoordelijkheid af en zal de garantie vervallen. Als de instructies niet worden in acht genomen zal de tussenkomst van het service center voor rekening van de klant vallen.

Ingebruikstelling Livn pelletkachels

Gefeliciteerd met de aanschaf van uw Livn pelletkachel. Voor de garantie en evt. een subsidieaanvraag is het noodzakelijk dat de ingebruikstelling van de pelletkachel door de specialist wordt uitgevoerd.

Afspraak maken voor de ingebruikstelling?

Neem voor Nederland contact op door een email te sturen naar: afspraak@livn.nl

Voor België kunt u zich aanmelden via de webiste: <https://livn.doitforme.services>

Stap 1

U heeft een Livn pelletkachel gekocht bij een van onze verkooppunten.

Stap 2A

U installeert de pelletkachel zelf volgens de handleiding en de geldende normen. Neem vervolgens contact op met de specialist voor een afspraak voor de controle en ingebruikname van de pelletkachel (t.w.v. €200,- inbegrepen in de prijs).

Stap 2B

U laat de pelletkachel volledig installeren door onze specialist. Zij kunnen voor u een offerte op maat maken. Ingebruikname t.w.v. €200,- is reeds inbegrepen in de prijs van de pelletkachel.

Stap 3

De plaatsing zal worden gecontroleerd door de specialist.

Stap 4A

Als de specialist geconstateerd heeft dat de kachel niet juist is geïnstalleerd, ga dan naar stap 2B.

Stap 4B

Zodra de pelletkachel juist is geïnstalleerd, stelt de specialist de pelletkachel in met de juiste parameters.

Stap 5

De specialist controleert de installatie en werking van de pelletkachel en vult het ingebruikstellingsformulier in welke ondertekend wordt, dit neemt ongeveer 30 minuten in beslag. Tevens zal de garantie worden geactiveerd onder de geldende voorwaarden. Voor de juiste werking van de pelletkachel dient u de handleiding uitgebreid door te nemen, bij vragen over de werking van het product kunt u contact opnemen met het verkooppunt.

Veel plezier met uw Livn pelletkachel

Nog overige vragen of storingen?

Neem contact op met service@gimeg.nl

Dear Customer,

We thank you for having chosen one of our products, the fruit of technological experience and of continual research for a superior quality product in terms of safety, dependability, and service. In this manual you will find all the information and useful suggestions to use your product with the maximum safety and efficiency.



We highly recommend to turn to our Authorized Service Centre for the installation and the first ignition of the device as it not only carries out the installation perfectly but also verifies the regular operation of it.

- Incorrect installation, incorrectly performed maintenance, improper use of the product release the manufacturer from every eventual damage derived from the use of the stove.
- The unit cannot be used as an incinerator. Do not use fuels other than pellets.
- **Never** unplug the appliance when the stove is on. Make sure the stove has been switched off via the control panel or the remote control and the fire is completely off before you remove the power plug from the socket.
- In case of smoke development from the stove at the start of burning, **never** pull the power plug from the socket.
- Before starting the stove again, **always** remove the remaining ash residue.
- This manual has been realized by the manufacturer and constitutes an integral part of the product and must remain with it during its entire lifetime. If the product is sold or transferred, be sure that the booklet is present since the information contained in it are addressed to the buyer, and to all those persons of various titles who complete the installation, use and maintenance.
- Carefully read the instructions and the technical information contained in this manual, before proceeding with the installation, use, and any operation on the product.
- The observance of the indications contained in the present manual guarantees the safety of people and the product, the economy of use and a longer functioning lifetime.
- Although the carefully studied design and the risk analysis done by our company has permitted the realization of a safe product, in any case, before effecting any operation on the stove, it is recommended to keep said manual available and pay scrupulous attention to the instructions written therein.
- Be very careful when moving the ceramic details where present.
- Check the precise flatness of the pavement where the product will be installed
- The wall where the product will be placed must not be constructed in wood, or in any case, made of an inflammable material, and in addition it is necessary to maintain a safety distance.
- While the stove is in operation, several parts of the stove (door, handle, sides) can reach high temperatures. Therefore pay attention and use the proper precautions, above all in the presence of children, elderly or disabled persons, and animals.
- Assembly must be performed by authorized persons (Authorized Assistance Center).
- Diagrams and drawings are furnished for the purpose of illustration; the manufacturer, with the intent of pursuing a policy of constant development and renewal of the product can, without any notice, make any modifications that are believed opportune.
- When the stove is working at its maximum speed, it is strongly suggested to wear gloves while handling with the door for pellets loading and the door handle.
- It is prohibited to install in bedrooms or in explosive environments.
- Only use replacement parts recommended by the supplier.



Never cover the body of the stove in any way or obstruct the openings placed on the upper side when the device is operating. All our stoves are trial lighted on the construction line.

In the event of a fire, disconnect the power supply, use an extinguisher and call the fire fighters if necessary. After that contact the Authorized Assistance Center.

This instruction booklet is an integral part of the product: make sure that it always accompanies the appliance, even in case of transfer to another owner or in the case of transfer to another place. In the event of damage or loss, request a copy from the area technician.

These symbols indicate specific messages in this booklet:



ATTENTION:

This warning sign indicates that the message to which it refers should be carefully read and understood, because failure to comply with what these notices say can cause serious damage to the stove and put the user's safety at risk.



INFORMATION:

This symbol is used to highlight information which is important for proper stove operation. Failure to comply with these provision will compromise use of the stove and its operation will not be satisfactory.

In order to achieve the test report results, please load the performance parameters retained by the manufacturer and the qualified technician. They will use these parameters once verified that, during the installation, it is possible to reproduce the laboratory conditions.

Norms and declarations of conformity

Our company declares that the stove conforms to the following norms for the EC European Directive labelling:

- 2014/30 UE (regulation EMCD) and following amendments;
- 2014/35 UE (Low Voltage Directive) and following amendments;
- 2011/65 EU (RoHS 2 directive);
- The Rules of Construction Products (CPR-Construction Products Regulation) No. 305/2011 regarding the construction world;
- For installations in Italy, please refer to UNI 10683/98 or following changes.

While installing the unit respect the local, national and European rules;

- EN 55014-1; EN 55014-2; EN 61000-3-2; EN 61000-3-3; EN 60335-1; EN 60335-2-102; EN 62233, EN 50581.

Safety information

Please carefully read this use and maintenance manual before installing and operating the stove! If clarification is needed, please contact the dealer or the Authorized Assistance Center.

- The pellet stove must only be operated in living environments. This stove, being controlled by an electronic board, permits a completely automatic and controlled combustion; the exchange, in fact, regulates the lighting phase, 5 power levels and the shut down stage, guaranteeing the safe operation of the stove.
- The basket used for combustion allows most of the ash produced by the combustion of the pellets to fall into the collection compartment. Nevertheless, check the basket daily, given that not all pellets have high quality standards (use only quality pellets recommended by the manufacturer).
- In order to achieve the test report results, please load the performance parameters retained by the manufacturer and the qualified technician. They will use these parameters once verified that, during the installation, it is possible to reproduce the laboratory conditions.

Responsibility

With the delivery of the present manual, we decline all responsibility, both civil and penal, for accidents deriving from the partial or total lack of observance of the instructions contained herein. We decline every responsibility derived from improper use of the stove, from incorrect use by the user, from unauthorized modifications and/or repairs, from the use of replacement parts that are not original for this model.

The manufacturer declines every civil or penal, direct or indirect responsibility due to:

- Lack of maintenance;
- Failure to observe the instructions contained in the manual;
- Use in non-conformity with the safety directives;
- Installation in non-conformity with the norms in force in the country;
- Installation by unqualified or untrained personnel;
- Modifications and repairs not authorized by the manufacturer;
- Use of non-original replacement parts;
- Exceptional events.



- *Use only wood pellets;*
 - *Keep / store the pellets in a cool dry place;*
-
- *Never pour pellets directly on the hearth;*
 - *The stove must only be fed with quality 6 mm diameter pellets, A1 certified according to the UNI EN ISO 17225-2 regulations;*
 - *Before making the electrical connection of the stove the discharge tubes must be connected with the flue;*
 - *The protective grille placed inside the pellet container must never be removed;*
 - *The environment where the stove is installed must have a sufficient exchange of air;*
 - *It is forbidden to operate the stove with the door open or the glass broken;*
 - *Do not use the stove as an incinerator; the stove should be used only for the intended purpose;*
 - *Any other use is considered improper and therefore dangerous. Do not put in the hopper other than wood pellets;*
 - *When the stove is operating, the surfaces, glass, handle and tubes become very hot: during operation do not touch these parts without adequate protection;*
 - *Keep the fuel and other inflammable materials off the stove.*

Charge pellet

Fuel is loaded from the upper part of the stove by opening a door. Pour the pellets in the hopper; This is easier if performed in two steps:

- Pour half of the contents of the bag into the hopper and wait for the fuel to settle on the bottom.
- Then pour in the second half;
- Keep the cover closed , after loading the pellets , the lid of the fuel tank;
- Before closing the door load-pellet make sure that there are no residues of pellets around the seal. If carefully cleaned to avoid compromising the seals.

The stove is a product by heating, presents the external surfaces particularly hot. For this reason, we recommend extreme caution when operating in particular:

- Do not touch the stove body and the various components, do not approach the door , it could cause burns;
- Do not touch the exhaust fumes;
- Do not perform any type of cleaning;
- Do not dump the ashes;
- Do not open the ash tray;
- Be careful that children do not come near;



Never remove the protection grille in the hopper. When filling, do not let the sack of pellets touch any hot surfaces.



Instructions for safe and efficient use

- The appliance is not intended for use by persons (including children) with reduced physical, sensory or mental capacities, or lack of experience or knowledge, unless they have been given through the intermediary of a person responsible for their safety, supervision or instruction concerning use of the appliance;
- Do not use the stove as a ladder or scaffold;
- Do not put clothes to dry on the stove. Any clothes hangers and suchlike must be kept a suitable distance from the stove. - Risk of fire
- Carefully explain that the stove is made from material subjected to high temperatures for the elderly, the disabled, and in particular for all children, keeping them away from the stove during operation
- Do not touch the stove with wet hands: the stove has electrical components that could produce sparks if handled incorrectly.
- Never open the glass door of the pellet stove while the stove is in operation.
- The stove must be connected to an electrical system equipped with an earthing conductor in accordance with regulations;
- The system must be of adequate electrical power declared the stove;
- Do not wash the inside of the stove with water. The water could damage the electrical insulation, causing electric shock;
- Do not expose your body to hot air for a long time. Do not overheat the room you are in and where the stove is installed.
This can damage the physical conditions and cause health problems;
- Do not expose to direct the flow of hot air plants or animals
- The pellet stove is not a cooking element;
- External surfaces during operation can become very hot. Do not touch them except with the appropriate protection;
- The plug of the device power cable must be connected only after installation and assembly of the device and must remain accessible after installation, if the unit is not provided of a double-pole switch suitable and accessible.
- Pay attention that the power cord (and any other cables external to the appliance) do not touch hot parts.
- Do not lay objects, glasses, infusers, room perfumers on the thermostove, they could be damaged or to damage the thermostove (in this case de warranty does not respond).

Operating area

For proper functioning and a good temperature distribution, the stove should be positioned in a location where it is able to take in the air necessary for combustion of the pellet (about 40 m³/h must be available, as laid down in the standard governing the installation and in accordance with local national standards). The volume of the room must not be less than 30 m³. The air must come in through permanent openings made in walls (in proximity to the stove) which give onto the outside, with a minimum cross-section area of 100 cm². These openings must be made in such a way that it is not possible for them to be obstructed in any way. Alternatively, the air can be taken from rooms adjacent to the one which needs ventilating, as long as they are provided with an air intake from the outside, and are not used as bedrooms or bathrooms, and provided there is no fire risk such as there is for example in garages, woodsheds, and storerooms, with particular reference to what is laid down in current standards.



It is not permissible to install the stove in bedrooms, bathrooms, or in a room where another heating appliance is installed (fireplace, stove etc.) which does not have its own independent air intake.

Locating the stove in a room with an explosive atmosphere is prohibited.

The floor of the room where the stove is to be installed must be strong enough to take its weight. If walls are flammable, maintain a minimum distance of 40 cm at the rear (A), of 40 cm at the side (B) and 100 cm at the front. If the room contains objects which are believed to be particularly delicate, such as drapes, sofas and other furniture, their distance from the stove should be considerably increased. The two side walls of the stove must be accessible for maintenance by authorized technicians.



In the presence of wood floors, install a floor protection surface in compliance with the rules in force in the country

Connection to the external air intake

It is essential that at least as much air must be able to flow into the room where the stove is installed as is required for proper combustion in the appliance and for the ventilation of the room. This can be effected by means of permanent openings in the walls of the room to be ventilated, which give onto the outside, or by single or collective ventilation ducts.

For this purpose, on the external wall near the stove, a hole must be made with a minimum free cross-section of 100 cm². (equivalent to a round hole of 12 cm diameter or a square hole 10x10 cm) protected by a grille on the inside and the outside.

The air intake must also:

- communicate directly with the room where the stove is installed.
- be protected by a grille, metal mesh or suitable guard, as long as this does not reduce the area below the minimum.
- positioned in such a way as to be impossible to obstruct.

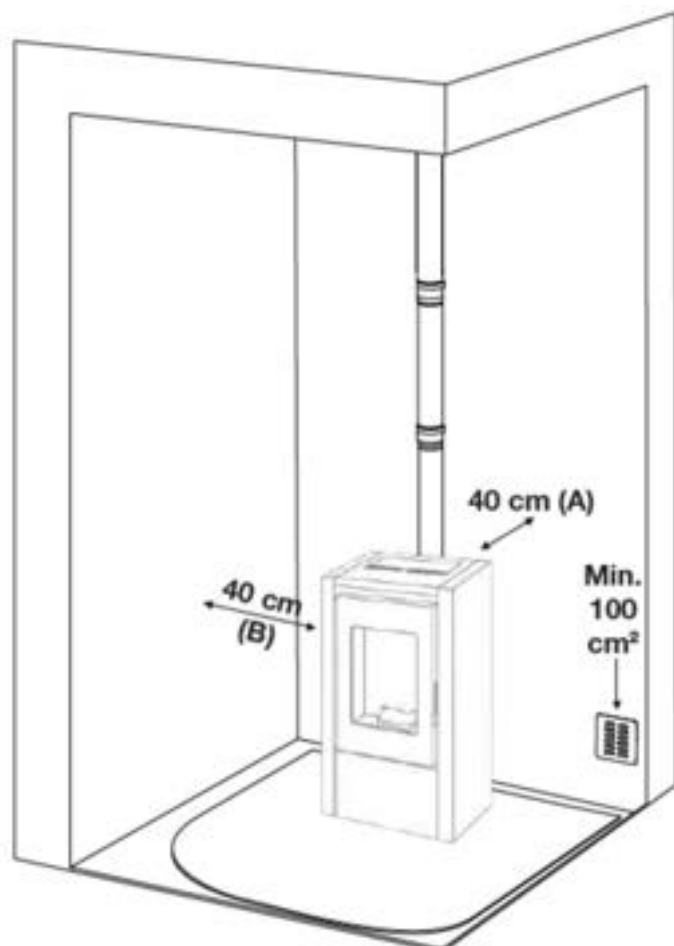

Connection to the flue pipe

The flue pipe must have internal dimensions not larger than 20x20 cm, or diameter 20 cm. In the event of larger dimensions, or of the flue pipe being in poor condition (for example cracks, poor insulation, etc.), it is advisable to fit a stainless steel pipe of suitable diameter inside the flue pipe throughout its length, right up to the top. Check with suitable instruments that there is a draught between 10 Pa and 12 Pa. This type of connection ensures the evacuation of the fumes even in the event of a temporary power cut. At the bottom of the flue pipe, provide an inspection cap to allow periodic checking and cleaning, which must be done annually. Make a gas-tight connection to the flue pipe, using pipes and connectors as recommended by us.

You must ensure that a windproof cowl should be fitted which complies with the standards in force.

Connection to an external flue with insulated or double-wall pipe

The only type of pipe which is permissible is insulated (double-walled) stainless steel, smooth on the inside, fixed to the wall. (Only in the room where the stove is located, single-walled pellet stove pipes may be used). Flexible stainless steel pipes may only be used when connecting to a brick chimney. These should never be used outside a brick chimney. At the bottom of the flue pipe, provide an inspection cap to allow periodic checking and cleaning, which must be done annually. Make a gas-tight connection to the flue pipe, using pipes and connectors as recommended by us. You must ensure that a windproof cowl should be fitted which complies with the standards in force. Check with suitable instruments that there is a draught between 10 Pa and 12 Pa.

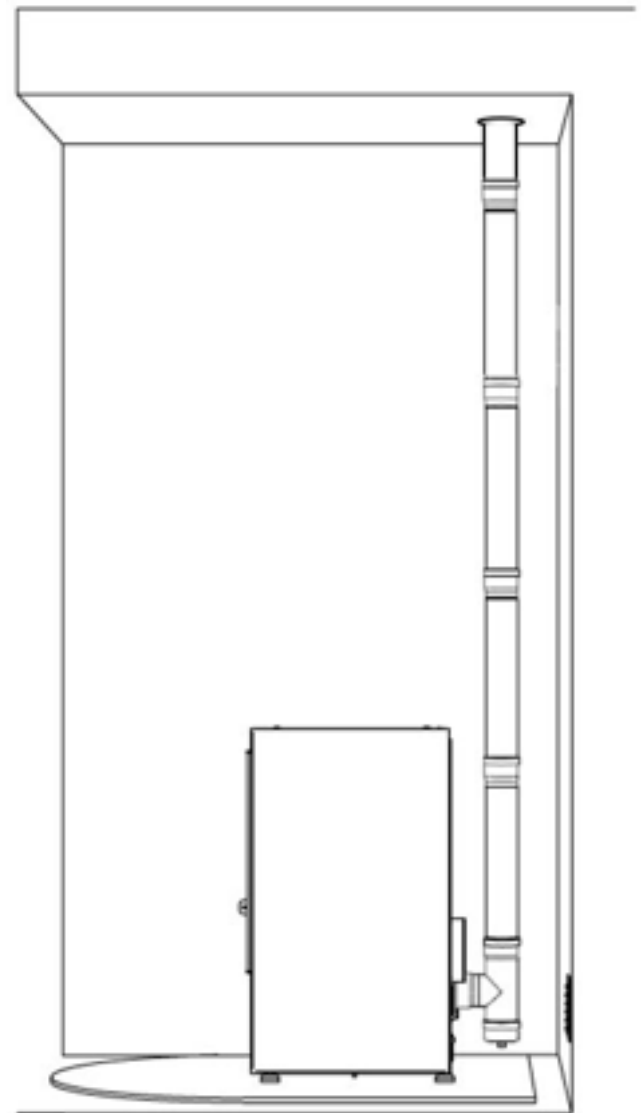

Connection to the chimney or flue duct

For proper functioning, the connecting pipe between the stove and the chimney or flue duct must have a slope of not less than 3% in the horizontal stretches. The total length should be as short as possible (which must not exceed 0,5 metres) and the vertical distance between one tee connector and another (change of direction) must not be less than 1,5 m. Check with suitable instruments that there is a draught between 10 Pa and 12 Pa. At the bottom of the flue pipe, provide an inspection cap to allow periodic checking and cleaning, which must be done annually. Make a gas-tight connection to the flue pipe, using pipes and connectors as recommended by us.

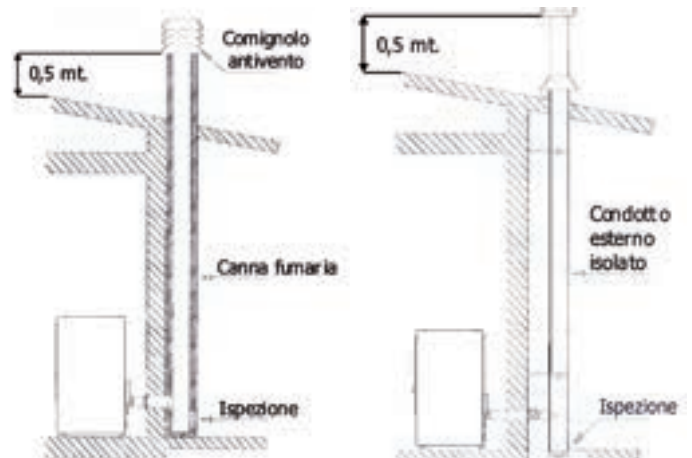

Fig. 2: connection to the flue pipe.

Fig. 3: connection to an external flue with insulated or double-wall pipe.

You must ensure that a windproof cowl should be fitted which complies with the standards in force.

Fireplace flue gas

Avoid contact with combustible materials (example: wooden beams) and in any case provide for their insulation with flame retardant material. In case of pipe penetrations through roofs or walls is recommended to use special kits crossing, certificates, are available commercially. In the event of a chimney fire, turn off the stove, disconnect from the network and never open the door. Then call the authorities.

The chimney cap

The chimney cap must respect the following requirements:

- It must have the equivalent diameter and internal form of the flue.
- It must have a useful outlet diameter of not less than double that of the flue.
- The chimney cap on the roof or that remains in contact with the outside (for example, in case of open lofts or attics), must be covered with elements in brick or tile and must, in any case, be well insulated.
- It must be constructed to prevent rain, snow, and extraneous bodies from entering the flue and so that the discharge of the products of combustion is not inhibited by wind from any quarter or strength (wind-proof chimney cap).
- The chimney cap must be positioned in such a way as to guarantee the adequate dispersion and dilution of the products of combustion and in any case, must be out of the reflux zone. This zone has different dimensions and forms according to the angle of inclination of the roof so it is necessary to adopt minimum heights (Fig. 2).
- The chimney cap must be a wind-proof type and must be above the ridge.
- Eventual structures or other obstacles that are higher than the chimney cap must not be too close to the chimney cap itself.
- The device should not be installed in the flue shared.

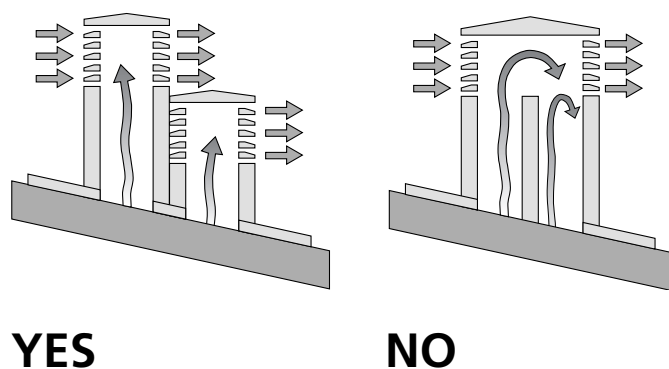
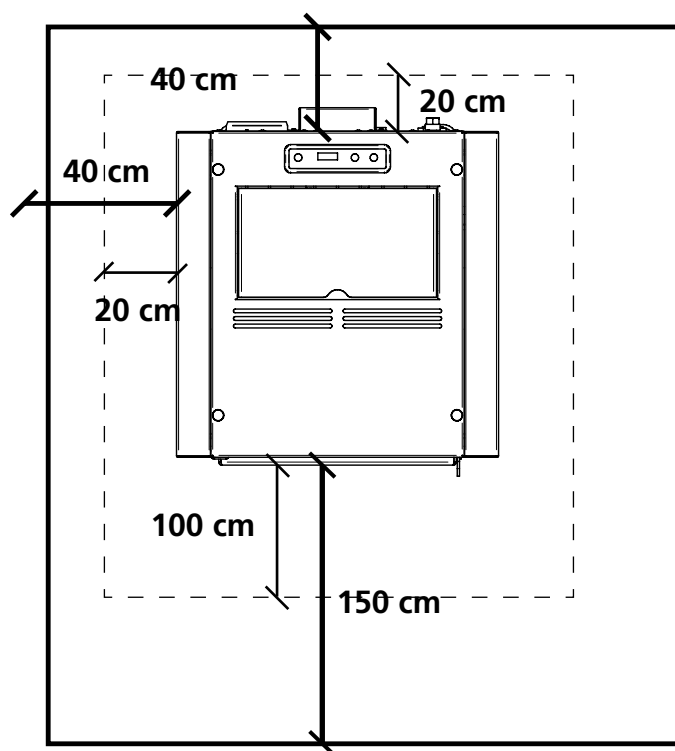

Fig. 5: Characteristics of chimney

Distance to objects

It is also recommended to keep the pellets and all flammable materials at a suitable distance from the stove.



- Flammable walls and materials
- - - Non-flammable walls and material

REMARKS:

- the appliance must be installed by a qualified technician in possession of the technical and professional requirements according to the DM37/2008 that, under its responsibility, to ensure compliance with the rules of good technique.
 - you need to keep in mind all laws and national, regional, provincial and municipal laws of the country in which you installed the device
 - check that the floor is not flammable: if necessary use a suitable platform
 - in the room where the generator must be installed to heat must not pre-exist or be installed with an extractor hood or ventilation ducts of the collective type.
- Should these devices be located in adjacent rooms communicating with the installation, and 'prohibited the simultaneous use of the heat generator, where there is a risk that one of the two rooms being placed in depression than the other
- it is not permissible to install in bedrooms or bathrooms.

Control board

1. Temperature or power decrease
2. Temperature or power increase
3. Key On/Off
4. Receiver
5. Led alarm ALC
6. Led alarm ALF
7. Led chrono-thermostat
8. Led temperature ok
9. Led pellets loading
10. Led resistance
11. Display LED 7 segments
12. Led On/Off

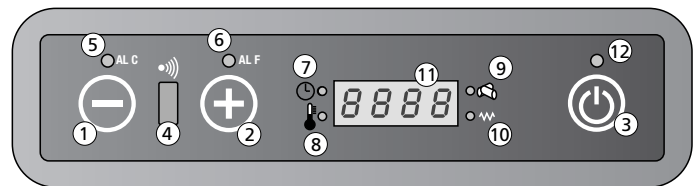

Display keys and functions

- 1.** Using the key on the menu Set temperature, you can decrease the temperature from a maximum value of 40 °C to a minimum value of 7 °C.
With the key on the menu Set power, you can decrease the working power from a maximum value of 5 to a minimum value of 1.
- 2.** Using the key on the menu Set temperature, you can increase the temperature from a min. value of 7°C to a max. value of 40°C.
With the key on the menu Set power, you can increase the working power from a min. value of 1 to a max. value of 5.
- 3.** Keep the key pressed for 2 seconds to switch the stove on or off.
- 4.** Sensor receiving the settings of the remote control.
- 5.** The led blinks in the event of a malfunction or alarm.

6. The led blinks in the event of a malfunction or alarm.
7. This means the automatic single or daily programming of the switching on or off of the stove is on. The automatic programming can be set only with the remote control (optional).
8. This is on when the stove reaches the set temperature. In this case you will read the word "Eco" and the set temperature on the display.
9. This led blinks every time the stove is loading pellets.
10. This led is on only while the stove is lighting up in order to indicate that the resistance is warming the air which will fire the pellets.
11. On the display you can read the different working functions of the stove, the room temperature and the set working power. In the event of a malfunction, the display shows the relative error codes (see paragraph on alarm codes).
12. This led indicates the different phases of the stove:
- it is on if the stove is switched on and working
 - it is off if the stove is switched off
 - it blinks if the stove is switching off

Stove setting

How to change the wished room temperature

Join the following procedure to change the wished temperature: press the key \ominus (1) once to enter the menu and set temperature. You will read the word "Set" and the wished temperature on the display. Use the keys \ominus (2) and \oplus (3) to increase or reduce the wished value.

The stove will leave the menu Set temperature automatically as soon as you do not work on it for some seconds.

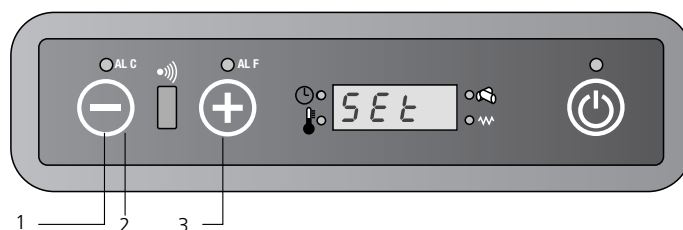

How to change the working power

Join the following procedure to change the working power: press the key \oplus (1) once to enter the menu and set the working power. You will read the word "Pot" and the range of 5 possible powers on the display. Use the keys \ominus (2) and \oplus (3) to increase or reduce the wished value.

The stove will leave the menu Set working power automatically as soon as you do not use it for some seconds.

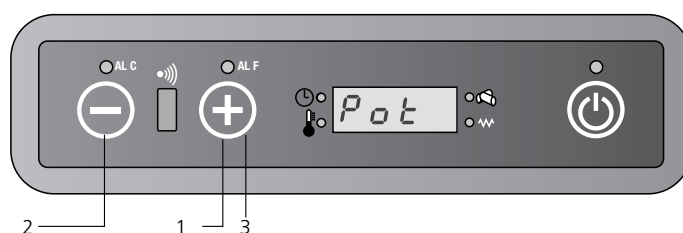

Remote control (optional for Stavanger 6, Stavanger 8, Tromvik 7 and Tromvik 8)

Keys and main functions

The remote control can be used to check the stove. The remote control offers some functions which are not available from the keyset, like the automatic programming of the switching on and off of the unit.

How to use the remote control:

1. Direct the remote control on the control board of the stove.
2. Check there are no obstacles between the remote control and the receiver on the stove.
3. Every function you set on the remote control must be confirmed pressing the key SEND. After selecting the wished function, an acoustic signal will confirm your choice.

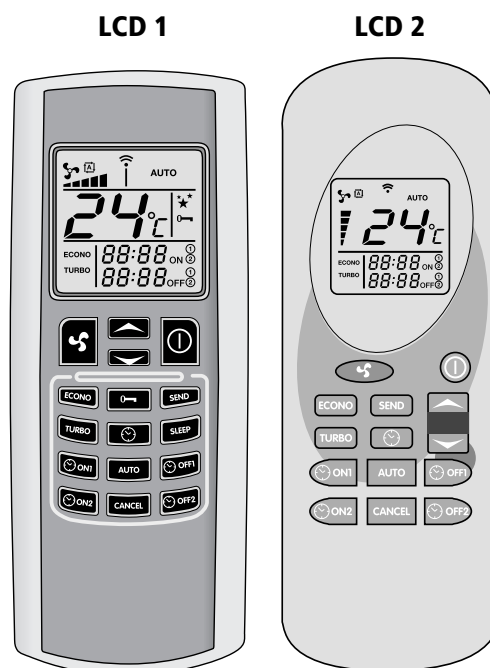

On/Off

This function is used to switch the stove and the remote control on or off. Keep the key pressed for at least two seconds to switch the system on or off. Then press the key SEND.



You can use the two keys to set the wished temperature between a min. value of 7°C and a max. value of 40°C.



Please join the following procedure to set the functioning mode:

-  Automatic Functioning
- power 1 (on1)
- power 2 (on2)
- power 3 (on3)
- power 4 (on4)
- power 5 (on5)



SEND

Use this key to transmit the selected information to the pcb.



ECONO

This key activates or deactivates the function ECONO. Keep the key pressed for at least two seconds to activate or deactivate this function.







TURBO

This key activates or deactivates the function TURBO. Keep the key pressed for at least two seconds to activate or deactivate this function.



CLOCK FUNCTION

Please join the following procedure to set the clock function on the remote control:

- press the symbol  and the time blinking.
- use the keys  and  to set hour and minutes.
- press  again to confirm and SEND to transmit the function to the pcb

To set the clock function, the stove must be lit otherwise the settings will not be recorded in the PCB.



ON1

Using this key you can set a single time schedule for the automatic switching on of the stove (program 1).



OFF1

Using this key you can set a single time schedule for the automatic switching off of the stove (program 1).



ON2

Using this key you can set a single time schedule for the automatic switching on of the stove (program 2).



OFF2

Using this key you can set a single time schedule for the automatic switching off of the stove (program 2).



AUTO

With this key you can decide to repeat the programmed switching on and off (program 1 and 2) every day. The key AUTO activates this function.



Keep the key pressed for at least two seconds to activate or deactivate this function.



CANCEL

Use the key CANCEL in the event you want to cancel some programmed switching on or off of the stove.

Change the temperature

You can change the temperature using the keys  (1) and  (2). The temperature range goes from a min. value of 7°C to a max. value of 40°C. Once you have chosen the wished temperature, confirm your selection pressing the key  (3).

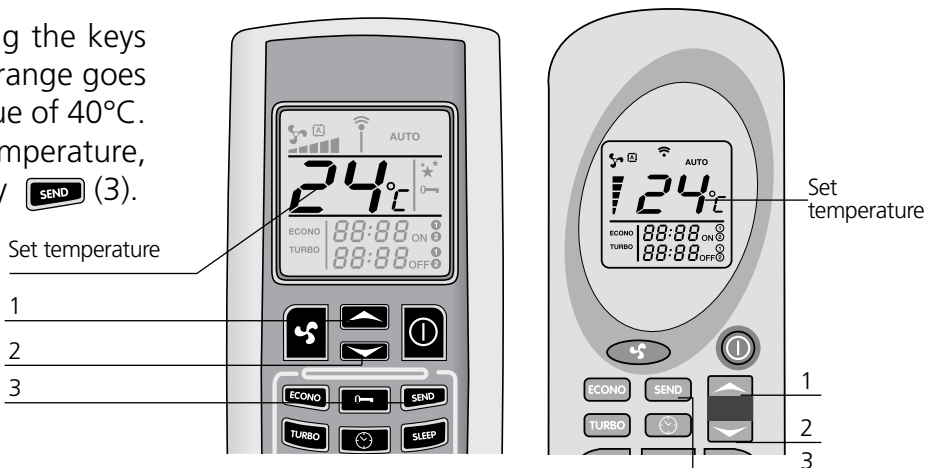



Change the power

Use the key  (1) to select the power of the stove. The marks (2) on the display of the remote control indicate the five possible powers. Press the key SEND (3) to confirm your selection. You will see the words on1-on2-on3-on4-on5 and the room temperature on the control board of the stove according to the selected power.

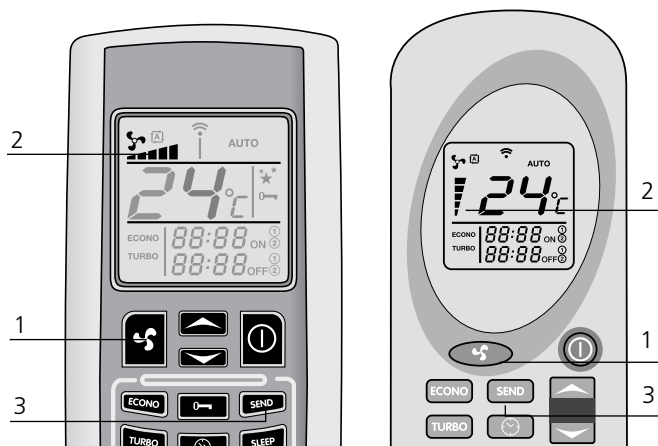
You can also select the automatic function. Please refer to the paragraph on the Automatic Power Function to understand how the stove works in this mode.



Automatic power function

To enter this function, press the key  (1), until you see the symbol  on the display. Press SEND (2) to transmit your selection. You will read the word "Auto" and the room temperature on the control board of the stove.

When you select this mode, the pcb will set the working power automatically according to the difference in degrees between the set temperature and the temperature identified by the sensor on the back of the stove.

Press , once more, select the wished power and press SEND to go back to the usual functioning.

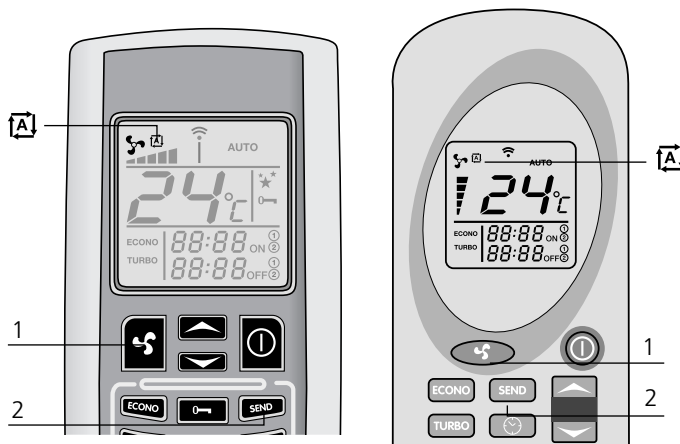

Function TURBO

This function has been developed in the event you need to heat your room quickly, for example when you have just switched the stove on. When you choose this function, the stove will work at its max. power for a period of thirty minutes and the temperature will be automatically set at 30°C. After thirty minutes (or earlier if you give different selections from the remote control), the stove will restart working as it did before you activated the turbo function.

Keep the key TURBO (1) pressed for at least two seconds to activate this function. You will read the word "TURBO" (2) on the display of the remote control. Set temperature and working power will disappear. Press SEND (3) to transmit the selection to the pcb.

You will read the word "Turb" on the control board on the upper part of the stove. This word will appear together with the room temperature and working power set before activating the function TURBO.

If you want to deactivate this function before thirty minutes have passed, press the key TURBO (1) once again for at least two seconds. The word TURBO on the display of the remote control will disappear and you will see the set temperature and power again. Press the key SEND (3) to confirm your selection

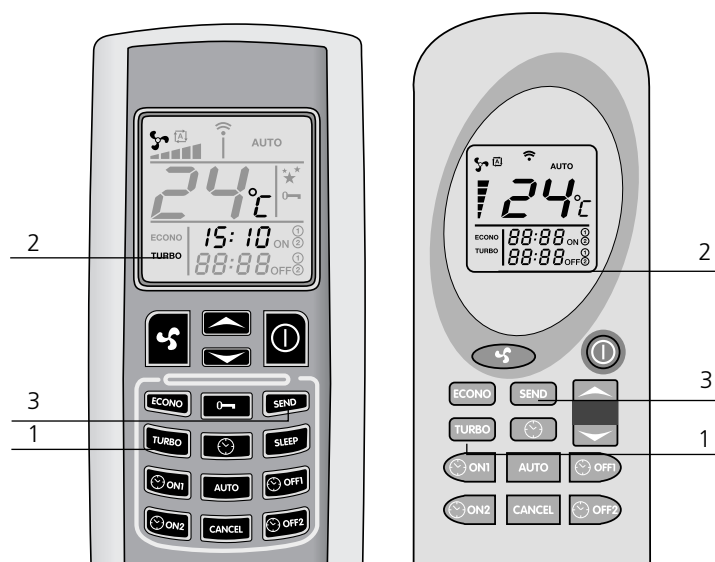

Function ECONO

The function ECONO has been developed to save money and it is used when you want to keep the temperature constant in the room. This function lets the stove decrease its working power every 10 minutes until it reaches the power 1.

Keep the key ECONO (1) pressed for at least two seconds to activate this function. You will read the word "ECONO" (2) on the display of the remote control. Set temperature and working power will disappear. Press SEND (3) to transmit the selection to the pcb.

You will read the word "Econ" on the control board on the upper part of the stove. This word will appear together with the room temperature and working power set before activating the function ECONO.

If you want to return to the standard function, press the key ECONO (1) once again for at least two seconds. The word ECONO on the display of the remote control will disappear and you will see the set temperature and power again. Press the key SEND (3) to confirm your selection.

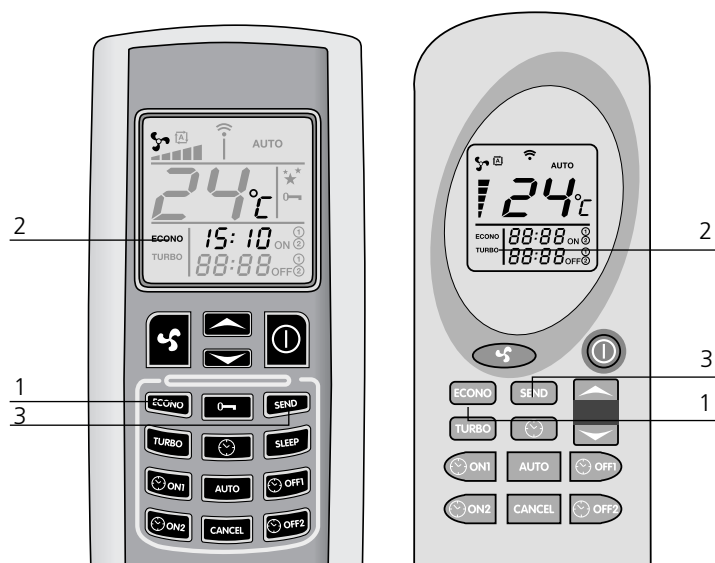

Function chrono-thermostat (available only through the remote control)





With the function chrono-thermostat, you can schedule up to two automatic switching on and off of the stove per day. If you want to repeat the switching on and off every day, then you need to use the function AUTO too (as explained in the paragraph "Daily repeat AUTO").



- **The time of the automatic switching on and off must be set when the remote control is Off;**
- **In the event of an even very short lack of current, you will miss the set time for the automatic switching on or off. Once the power supply is back, please program the stove again using the remote control;**
- **The stove switching on at the scheduled time will keep the same temperature and power you set before you last switched it off;**
- **Please consider an interval of min. 20 minutes between the switching off and subsequent switching on of the stove. In this way the unit will have time to arrange a complete cooling phase; in the event this minimal interval is not calculated, the stove will not switch on as scheduled.**

Program 1 (ON1 and OFF1) Automatic switching on ON1

Please join the following procedure to set the time for the automatic switching on according to the program 1:

Press the key  (1). You will see the hours and minutes and the symbol ON1 blinking on the remote control. Use the keys  (2) and  (3) to change the wished time (intervals of 10 minutes). To scroll the time faster, keep the keys  (2) and  (3) pressed.



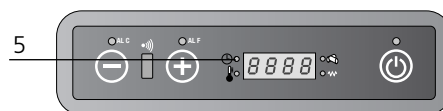
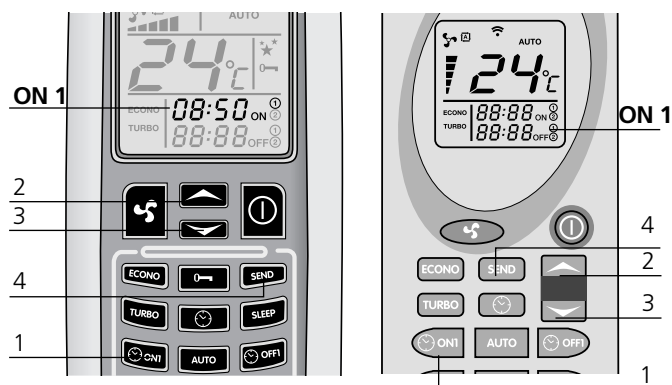

Confirm your selection pressing the key  (1) once again.

You will now read the set switching on time on the remote control. Press SEND (4) to transmit your selection to the pcb of the stove.

The LED chrono-thermostat will light up on the control board indicating that the programming is on (5).



Automatic switching off OFF1

Press the key  (1). You will see the hours and minutes and the symbol OFF1 blinking on the remote control. Use the keys  (2) and  (3) to change the wished time (intervals of 10 minutes). To scroll the time faster, keep the keys  (2) and  (3) pressed.

Confirm your selection pressing the key  (1) once again.

You will now read the set switching off time on the remote control. Press SEND (4) to transmit your selection to the pcb of the stove.

The LED chrono-thermostat will light up on the control board indicating that the programming is on (5).

The LED chronothermostat switches off as soon as the automatic switching on and off are completed. The remote control does not show the previously set time schedule anymore.

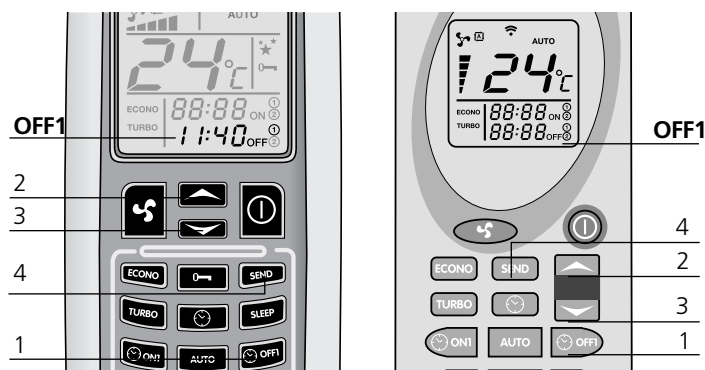

Program 2 (ON2 and OFF2)

As above but with the keys ON2 and OFF2

Cancel any eventual already set timetables.

Please join the following procedure to cancel any other already set timetables. This example refers to the automatic switching off of the program 1 (Off1). The procedure is the same for all plans.

Press the key corresponding to the switching on or off time you want to cancel.

Referring to the example: press the key  (1).

You will see the hours and minutes and the symbol OFF1 blinking on the display of the remote control. Now press the key "CANCEL" (2) to cancel the automatic switching on or off timetables from the display.

Press the key SEND (3) to confirm your selection and transmit it to the pcb of the stove.

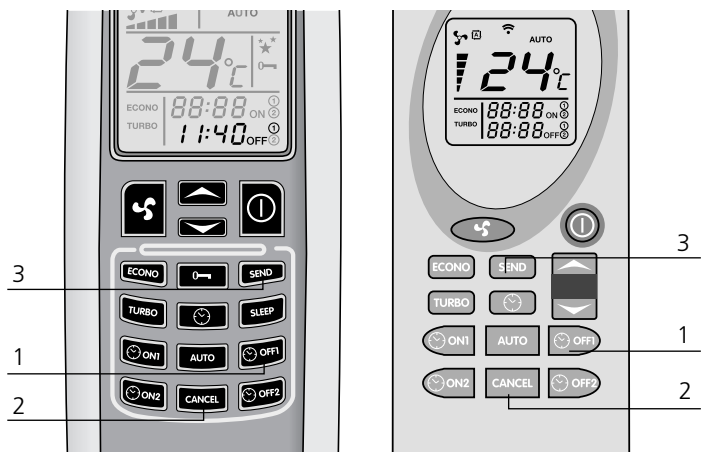

Daily repeat AUTO

Using the function AUTO, you can repeat the single automatic switching on and off you selected every day.

You just need to press the key AUTO (1) for at least two seconds to activate the function. You will read the words AUTO (2) on the display of the remote control. Press SEND (3) to confirm your selection and transmit it to the pcb of the stove.

The LED chrono-thermostat will light up on the control board indicating that the programming is on.

You can deactivate the automatic repeat whenever you want just pressing the key AUTO again for at least two seconds. The words AUTO will disappear from the display. Press SEND (3) to confirm your selection and transmit it to the pcb of the stove.

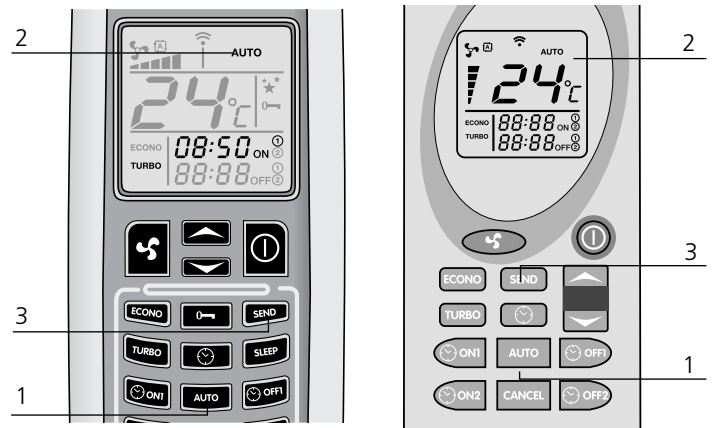

Always clean the brazier before starting an automatic switching on in order to avoid any possible missed starts up which would damage your stove and the environment.

Replace the batteries of the remote control

If you need to replace the batteries of the remote control, remove the back cover as shown in the picture. Replace the old batteries with the new ones respecting the polarity + and -.

The batteries needed are AAA, 1,5 V.



Display information



"OFF"

The stove is off or it is in a shutting down phase.



"FAN - ACC"

The stove is in the phase of preheating the resistor, preceding lighting.



"LOAD WOOD"

The stove is loading pellets. On the control board the LED resistance is on.



"FIRE ON"

The stove is in the flame stabilization phase (flame present).



"ON 1"

The stove is in the operational phase at minimum power.



"ECO"

The stove has reached the temperature set by the user and is in the energy saving phase. In this phase it is not possible to modify the power setting.

If the temperature is set at 41°C the stove will remain in continuous operation at the programmed work power without passing to the economy mode (ECO).



"STOP FIRE"

The stove is in a self-cleaning of the basket phase; the smoke extractor runs at the maximum speed and the pellet loader at minimum.



"ATTE"

You will read these letters when you try to start up the stove while it is completing a cooling cycle. Wait until the cooling phase is completed before proceeding with a new switching on.

NE Technical Specifications Stavanger 6 and Tromvik 7

Stavanger 6

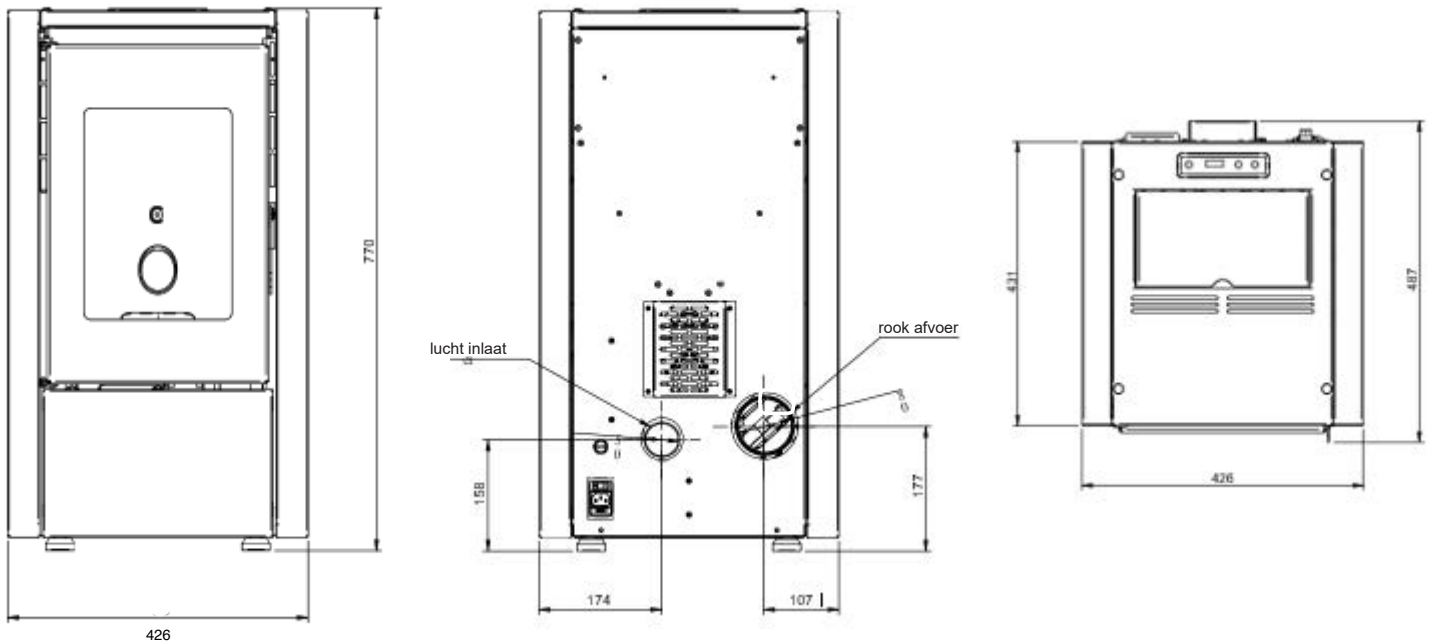

Tromvik 7

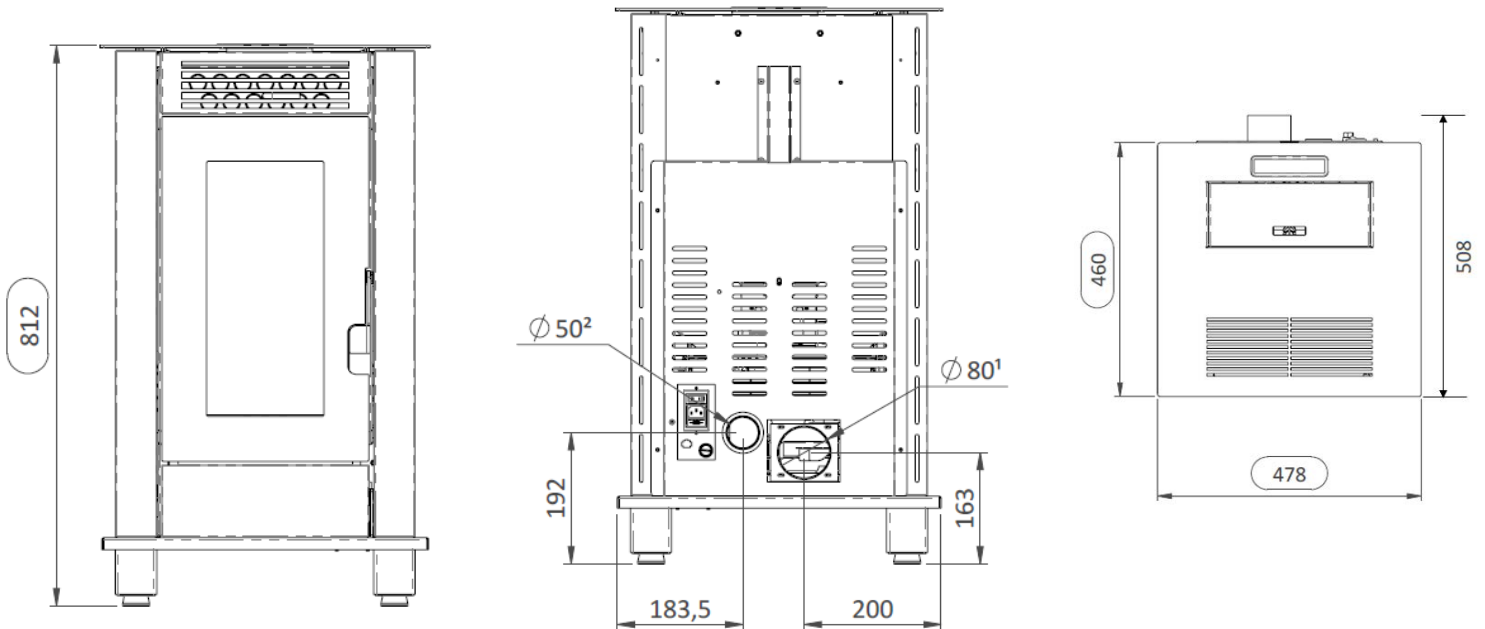

REMARKS:

- measurements are approximate and may vary based on to the aesthetics of the stove.
- the positions of the tubes in the rear view are indicative and tolerance of +/- 10 mm.
- measures with a tolerance of about 10 mm.

PARAMETER	UNIT OF M.	STAVANGER 6 AND TROMVIK 7
Heat input	kW	3,3 - 7
Nominal heat output	kW	3,1 - 6,2
Reduced heat output	kW	2,5
CO concentration at nominal reference (13% O ₂)	mg/m ³	185,6
CO concentration at reduced reference (13% O ₂)	mg/m ³	633,2
Nominal efficienc	%	88,5
Reduced efficienc	%	89,8 / 89,5
Pellet consumption (min-max)	Kg/h	0,7 - 1,4
Flue gas flow rate (min-max)	g/s	3,2 - 4,5
Draft advised (min-max)	Pa	5 - 8
Flue gas temperature (min-max)	°C	124 - 169
Tank capacity	Kg	11 / 13
Recommended fuel	(ø x H) mm	pellets 6 x 30
Diameter smoke outlet tube	mm	80
Diameter air intake	mm	50
Nominal voltage	V	230
Nominal frequency	Hz	50
Power consumption max	W	300
Power consumption at nominal power	W	53
Power consumption at reduced power	W	62
Stove weight	Kg	45 / 46,6
N° Test Report		2004858

It is recommended that the control of emissions after installation.

Stavanger 8

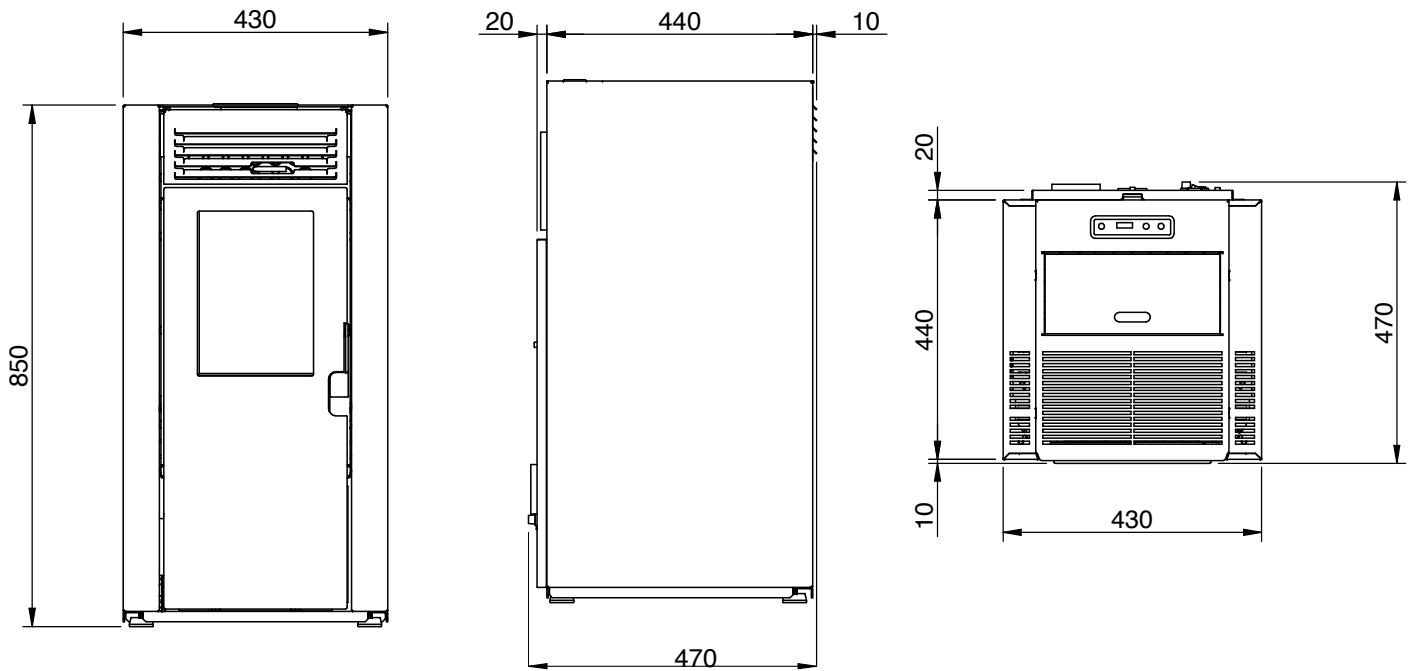

Tromvik 8

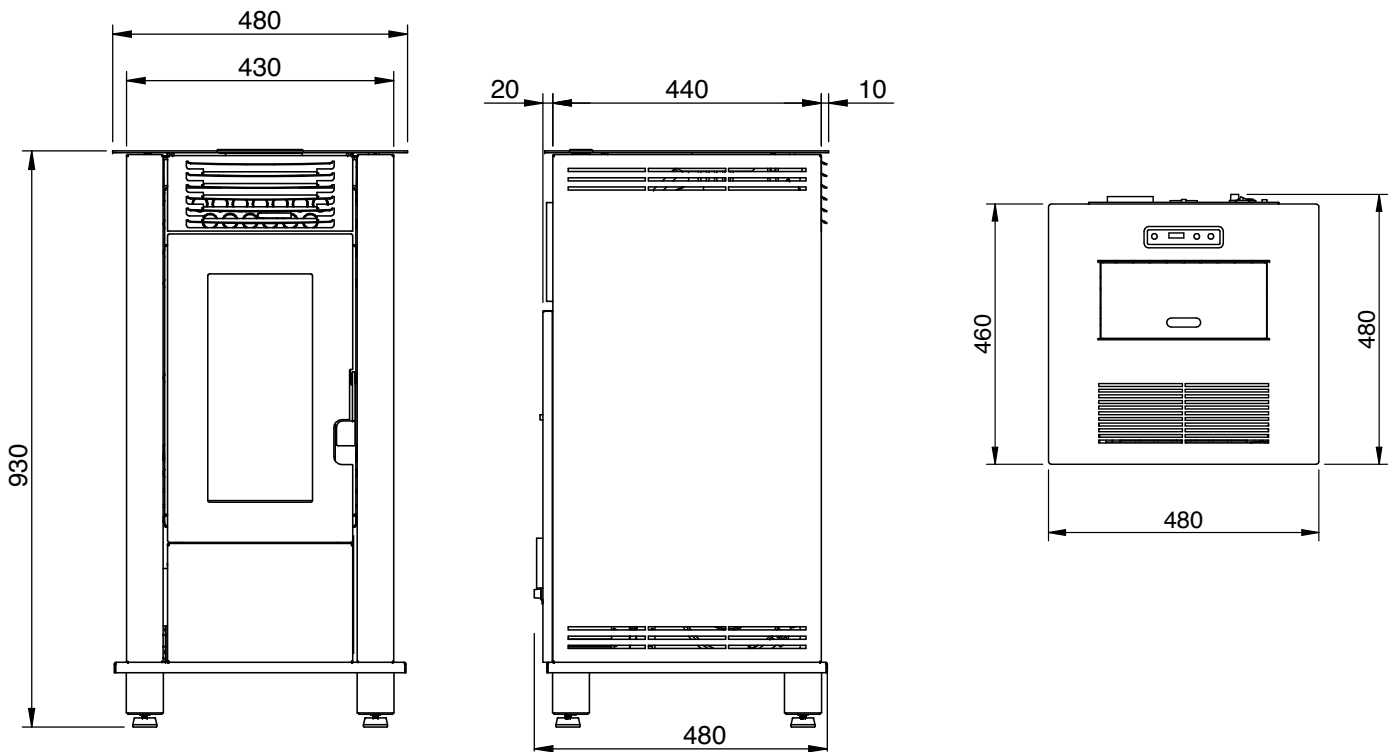

REMARKS:

- measurements are approximate and may vary based on to the aesthetics of the stove
- the positions of the tubes in the rear view are indicative and tolerance of +/- 10 mm
- measures with a tolerance of about 10 mm

PARAMETER	UNIT OF M.	STAVANGER 8 AND TROMVIK 8
Heat input	kW	3,3 - 8,7
Nominal heat output	kW	7,8
Reduced heat output	kW	3,0
CO concentration at nominal reference (13% O ₂)	mg/m ³	60
CO concentration at reduced reference (13% O ₂)	mg/m ³	181
Nominal efficienc	%	90,2
Reduced efficienc	%	91,3
Flue gas flow rate (min-max)	g/s	4,3 - 7,1
Draft advised (min-max)	Pa	4 - 10
Flue gas temperature (min-max)	°C	84 - 135
Tank capacity	Kg	10 / 13
Recommended fuel	(ø x H) mm	pellet 6x30
Diameter smoke outlet tube	mm	80
Diameter air intake	mm	50
Nominal voltage	V	230
Nominal frequency	Hz	50
Power consumption max	W	300
Max-min power consumption	W	35 - 106
Stove weight	Kg	78
Energetic Class		A+
IEE		126
Environmental Certificate Decree n° 186 del 7/11/2017		★ ★ ★ ★ ☆
N° Test Report		K 3054 2021 T1

It is recommended that the control of emissions after installation.

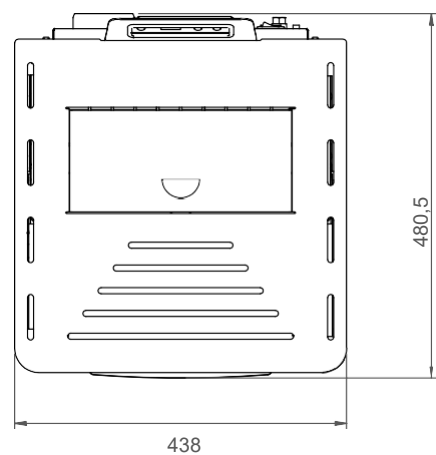
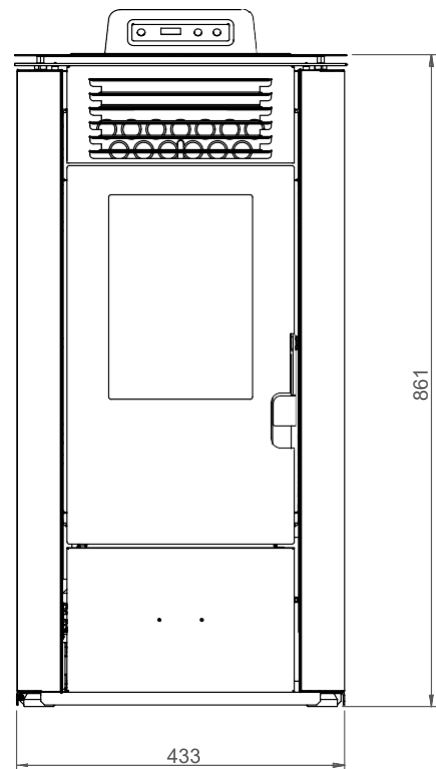
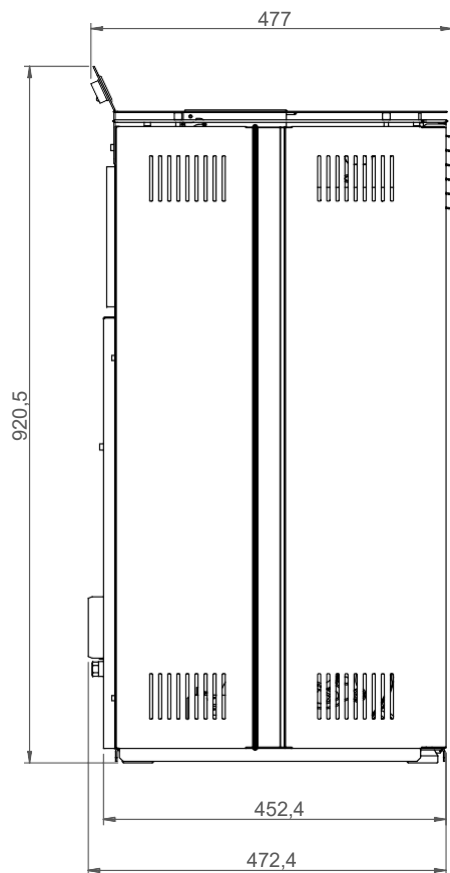
**REMARKS:**

- measurements are approximate and may vary based on to the aesthetics of the stove.
- the positions of the tubes in the rear view are indicative and tolerance of +/- 10 mm.
- measures with a tolerance of about 10 mm.

PARAMETER	UNIT OF M.	ULVIK 8 AND LILAND 8
Heat input	kW	3,3 - 8,7
Nominal heat output	kW	7,8
Reduced heat output	kW	3,0
CO concentration at nominal reference (13% O ₂)	mg/m ³	60
CO concentration at reduced reference (13% O ₂)	mg/m ³	181
Nominal efficienc	%	90,2
Reduced efficienc	%	91,3
Flue gas flow rate (min-max)	g/s	4,3 - 7,1
Draft advised (min-max)	Pa	4 - 10
Flue gas temperature (min-max)	°C	84 - 135
Tank capacity	Kg	10 / 13
Recommended fuel	(ø x H) mm	pellet 6x30
Diameter smoke outlet tube	mm	80
Diameter air intake	mm	50
Nominal voltage	V	230
Nominal frequency	Hz	50
Power consumption max	W	300
Max-min power consumption	W	35 - 106
Stove weight	Kg	78
Energetic Class		A+
IEE		126
Environmental Certificate Decree n° 186 del 7/11/2017		★ ★ ★ ★ ☆
N° Test Report		K 3054 2021 T1

It is recommended that the control of emissions after installation.

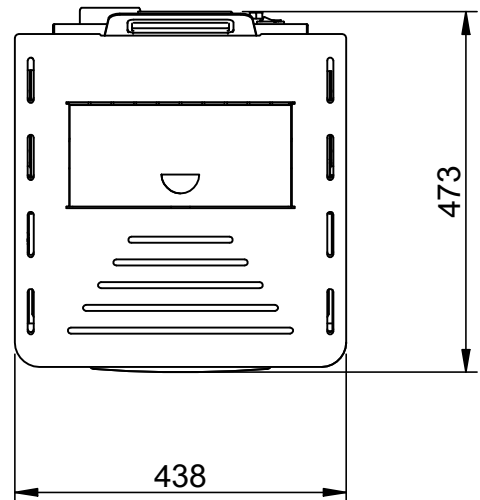
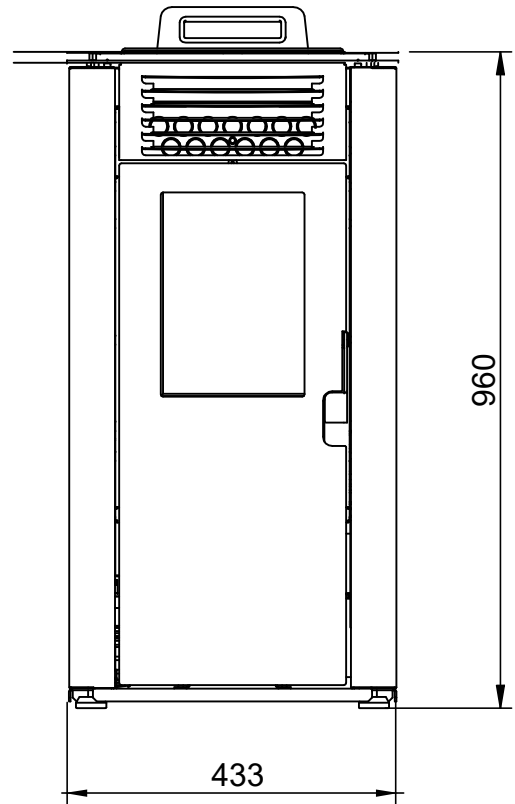
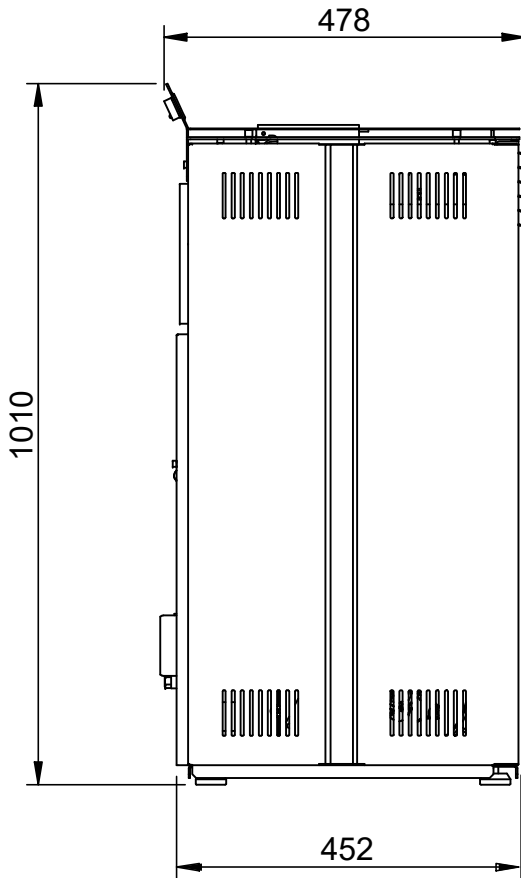

REMARKS:

- measurements are approximate and may vary based on to the aesthetics of the stove
- the positions of the tubes in the rear view are indicative and tolerance of +/- 10 mm
- measures with a tolerance of about 10 mm

PARAMETER	UNIT OF M.	ULVIK 10
Heat input	kW	3,3 - 9,7
Nominal heat output	kW	8,7
Reduced heat output	kW	3,0
CO concentration at nominal reference (13% O ₂)	mg/m ³	56
CO concentration at reduced reference (13% O ₂)	mg/m ³	181
Nominal efficienc	%	89,5
Reduced efficienc	%	91,3
Flue gas flow rate (min-max)	g/s	4,3 - 7,7
Draft advised (min-max)	Pa	4 - 12
Flue gas temperature (min-max)	°C	84 - 146
Tank capacity	Kg	10 / 13
Recommended fuel	(ø x H) mm	pellet 6x30
Diameter smoke outlet tube	mm	80
Diameter air intake	mm	50
Nominal voltage	V	230
Nominal frequency	Hz	50
Power consumption max	W	300
Max-min power consumption	W	35 - 115
Stove weight	Kg	78
Energetic Class		A +
IEE		126
Environmental Certificate Decree n° 186 del 7/11/2017		★ ★ ★ ★ ☆
N° Test Report		K 3054 2021 T1

It is recommended that the control of emissions after installation.

The pellets are cylinders of compressed wood, produced from sawdust and wood processing (chips and sawdust), generally produced by sawmills and carpenters. The binding capacity of the lignin contained in wood, allows to obtain a compact product without adding additives and foreign chemicals to the wood, is therefore obtained a natural fuel with high yield.

The use of expired pellets or any other unsuitable material can damage parts of the thermostove and impair proper operation: this can lead to the termination of the guarantee, and its producer responsibility.

For our products use pellets diameter 6 mm, length 30 mm and a maximum of 8% and A1 certified according to the UNI EN ISO 17225-2 standard. Keep the pellets away from heat sources and not in humid environments or with explosive atmosphere.



Pellets can absorb moisture after being stored in an unheated room for a long time.

Ensure that the pellet container of the stove remains filled. This allows the pellets to dry properly, which results in a good start up without a lot of smoke.

Regardless of the quality of the pellets, a lot of dust from the packaging will end up in the pellet container. We recommend emptying the pellet container completely a few times a year and then vacuuming all the dust out with an ash vacuum cleaner. It is advisable to also remove the dust from the inside via the filling mouth. This prevents the pellet ash from getting stuck by pulp.

Stove start up



Remove any components which might burn from the firebox and from the glass (various instructions and adhesive labels).

Charge pellet

Fuel is loaded from the upper part of the thermostove by opening a door. Pour the pellets in the hopper. This is easier if performed in two steps:

- Pour half of the contents of the bag into the hopper and wait for the fuel to settle on the bottom.
- Then pour in the rest.



Never remove the protection grille in the hopper. When filling, do not let the sack of pellets touch any hot surfaces.



The brazier should be cleaned before each starting.

First lighting of the stove

- Before switching on, make sure that the grate is clean and empty of any pellet residues from previous combustions. Otherwise make sure you empty and clean it
- Fill the container 3/4 full with the pellets recommended by the manufacturer
- Connect the stove to an electrical outlet with the cable that has been supplied
- Press the lighting switch located on the back part of the stove
- The upper display will read **"OFF"**
- Press the button  for 2 seconds. After a few moments the smoke extractor and the lighting resistor will start and the display will read **"START"**; The led resistance is switched on
- After 1 minute the display will read **"LOAD PELLETT"**, the stove will load the pellets and continue lighting the resistor
- Once the appropriate temperature has been reached the display will read **"FLAME LIGHT"**: this means that the stove has begun the last phase in lighting, at the end of which the stove will be completely operational; The led resistance is switched off
- After some minutes the display will show the words **"WORK"** alternating room temperature and current working power. The stove is now completely on
- When the stove reaches the set temperature, the display will show **"MODULATION"**.



Before lighting a small amount of smoke may fill the combustion chamber.



We highly recommend to turn to our Authorized Service Centre for the installation and the first ignition of the device as it not only carries out the installation perfectly but also verifies the regular operation of it. During the first lighting the environment should be well ventilated since during the first hours of operation unpleasant odours could develop due to the physical stabilizing of the paint and from the grease in the tube bundle.

Stove switching off

To switch off the stove, press the key  on the control board until you read "CLEANING FINAL" on the display. After the stove has been switched off, the fan continues working for a set time in order to grant a fast smokes exhaust from the combustion chamber.

If you have a model with remote control, you just need to switch the remote control off keeping the key pressed for 2 seconds and confirming the selection pressing the key SEND.







If you try to switch on the stove during this phase, the display will show "WAITING COOLING" (that means wait for cooling) in order to inform you a switching off phase is running. Wait until the cooling phase is completely off and the display shows "OFF" before starting a new light up.

REMARKS:

- Do not continuously turn the stove on and off as this could provoke sparks that could shorten the life of the electrical components.
- Do not touch the stove with wet hands: the stove has electrical components that could produce sparks if handled incorrectly. Only authorized technicians can resolve possible problems.
- Do not remove any screws from the fire chamber without first lubricating them well
- Never open the glass door of the pellet stove while the stove is in operation.
- Be sure that the brazier basket is positioned correctly.
- The flue system must be suitable for inspection. If it cannot be removed, it must have some holes for inspection and cleaning.

Alarm signals

In the event of a working defect, the system informs the user about the type of failure occurred. The following table summarises the alarms, kind of problem and possible solution:

	<p>"COOL FIRE": in the event of an even very short lack of current, the stove switches off. As soon as the power supply is back, the stove will start a cooling cycle and the display will show the words "Cool fire". After completing the cooling cycle, the stove will start up again. NOTE: If your stove is supplied with a remote control and there is a lack of current, remember to program the eventual switching on and off times again. In the event of a lack of current, the stove will lose any previous time settings. Once the power supply is back, press the key SEND on the remote control to retransmit the automatic programming you previously set to the stove.</p>		<p>"ALARM FAN FAIL": this alarm occurs in the event the smokes ejector is broken or the pcb cannot detect the speed of the smokes exhaust fan. In this case press the key On/Off to reset the alarm and contact the technical assistance.</p>
	<p>"SERV": the signal "Serv" on the display means that the stove has reached 1200 hours working. Please contact service@gimeg.nl to arrange a supplementary maintenance.</p>		<p>"ALARM SOND FUMI": this alarm occurs in the event the sensor for smokes temperature is broken or not connected. You will read the words Alarm Son fumi on the display. In this case press the key On/Off to reset the alarm and contact the technical assistance.</p>
	<p>"ALARM NO ACC": this alarm occurs when the time foreseen for a light up (around 15 minutes) passes and the smokes temperature is still too low. This can occur also when there is not enough pellets flow to light up the unit. Press the key On/Off on the control board to reset the alarm. Wait until the cooling phase is completed, clean the brazier and start up with a new switching on.</p>		<p>"ALARM DEP SIC FAIL": this alarm is signalled by the Leds ALF and ALC blinking on the control board. It indicates two different possibilities: an obstruction in the flue or a possible overheating of the stove. In both cases the motor reducer to load the endless screw stops working and the stove switches off. Press the key On/Off to reset the alarm. Check the possible activation of the manual reset thermostat on the back of the stove (4). Unscrew the safety cap and press the key. In the event you have the same problem more than once, please contact the technical assistance.</p>
	<p>"ALARM NO FIRE": this alarm occurs in the event the stove switches off during its working phase (for example if there is no pellets left in the pellets tank). Press the key On/Off on the control board to reset the alarm. Wait until the cooling phase is completed, clean the brazier and start up with a new switching on.</p>		

Regular checks should be carried out by the user, who should only contact the Authorized Assistance Center if no solution is found.

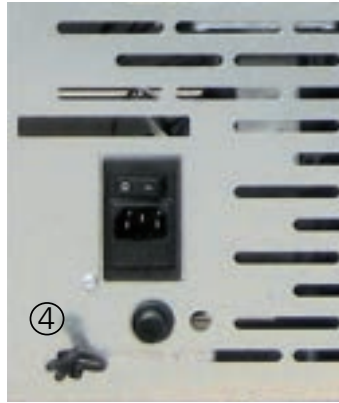
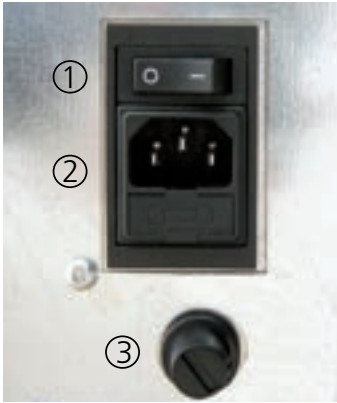

1. Lighting button
2. Fuse F4AL250V
3. Thermostat reset button
4. Environmental probe

Maintenance and cleaning of the stove

STAVANGER 6 / TROMVIK 7

Before effecting any maintenance operation or cleaning on the stove, take the following precautions:

- be sure that all parts of the stove are cold.
- be sure that the ashes are completely cold.
- be sure that the general switch is in the "OFF" position.
- be sure that the plug is pulled out of the socket to avoid accidental contact.
- once the maintenance phase is completed check that everything is in order as per before the intervention (the brazier is placed correctly).



Follow carefully the following cleaning instructions. Failure to follow these instructions could create problems with the operation of the stove.

Cleaning the brazier and brazier support

When the flame assumes a red colour or seems weak, and is accompanied by black smoke, this means that there are ash deposits or incrustations that do not permit the correct functioning of the stove and that must be removed. Remove the brazier every day by simply raising it from its slot; then clean out the ashes and eventual incrustations that may have formed, paying particular attention to liberating the holes by using a pointed tool (not included with the stove). This operation is made particularly necessary before every lighting the first several times and above all if using pellets that differ from those supplied by our company. The frequency of this operation is determined by how frequently the stove is used and the choice of pellets. It is also a good idea to check the brazier support, vacuuming the eventual ash present.



Ash box

Open the door and use a vacuum to remove all the ash deposited inside the ash box.

This operation must be performed more or less frequently depending on the quality of the pellets used.



Cleaning the glass

The glass is a self cleaning type, therefore, while the stove is working, a veil of air is blown across its surface to remove ash and dirt; nevertheless over a period of several hours, a greyish patina tends to form which should be cleaned when the stove is next shut down. How dirty the glass becomes also depends on the quality and quantity of pellets used.

Cleaning the glass should be done when the stove is cold with products recommended and tested by our company.

When performing this operation, always check that the grey seal around the glass is in a good state; failure to check the efficiency of this gasket can compromise the function of the stove.

Poor quality pellets can, in any case, cause the glass to become dirty.



If the glass is broken, do not attempt to light the stove.

Cleaning the surfaces

To clean the surfaces, use a rag dampened with water or with water and a neutral detergent.



The use of aggressive detergents or thinners can damage the surfaces of the stove. Before using any detergent it is advisable to try it on a small section out of sight or contact the Authorized Assistance Centre for information regarding the product.

Cleaning the metal parts

To clean the metal parts of the stove, use a soft cloth dampened with water. Never clean the metal parts with alcohol, thinners, petrol, acetone or other degreasing substances. If such substances are used, our company declines any responsibility.

Eventual variations in the colour of the metal parts can be caused by an incorrect use of the stove.



It is necessary to daily clean the brazier and often clean the ash box. The lack of cleanliness can prevent the starting of the stove, causing damages to the stove itself and to the environment (possible emission of unbrunt material and soot). Do not re-use the pellet possibly remained in the brazier due to no starting-up.

CLEANING BY THE TECHNICAL

Check every year

Clean the combustion chamber

Remove the brazier and clean it of any residue. (photo 1)

Remove the central screw that holds the combustion chamber. (photo 2)

Remove the walls of the combustion chamber and clean the residue remaining behind this wall. (photo 3)



1



2



3

Cleaning the clearing system

Until a reasonable experience is acquired regarding the operating conditions, it is advisable to perform this maintenance on at least a monthly basis.

- disconnect the power cord;
- remove the T-piece cap and clean the ducts; if necessary, at least for the first time, contact qualified personnel;
- carefully clean the smoke exhaust system: for this purpose contact a professional chimney sweep;
- clean the area behind the interior cladding panels from dust, cobwebs, etc. once a year, especially the fans.

Cleaning the fans

The stove is furnished with fans (environmental and smoke) positioned at the rear and below the stove. Eventual deposits of dust or ash on the blades of the fan can cause an imbalance in the fans leading to noisy performance. It is, therefore, necessary to clean the fans at least once a year. Since said operation requires dismantling several parts of the stove, have the fans cleaned only by our Technical Assistance Centre.

Season end cleaning

At the end of the season, when the stove will not be used for some time, it is advisable to perform a thorough and general cleaning:

- Remove all the pellets from the container and the screw feeder;
- Carefully clean the brazier, the brazier support, the combustion chamber and the ash box.

Once the preceding points have been observed, it only means that the state of the stove has been verified. It is necessary to thoroughly clean the smoke discharge tube or flue and check the condition of the basket. If necessary, order a new one by sending an e-mail to info@livn.nl. If necessary, lubricate the hinges of the door and the handle. Also check the ceramic fibre cord near the glass, on the internal wall of the door; if it is worn or too dry, order a new one by sending an e-mail to info@livn.nl.

Maintenance and cleaning of the stove STAVANGER 8/ TROMVIK 8/ LILAND 8/ ULVIK 8/ ULVIK 10

Before effecting any maintenance operation or cleaning on the stove, take the following precautions:

- Be sure that all parts of the stove are cold.
- Be sure that the ashes are completely cold.
- Be sure that the general switch is in the "OFF" position.
- Be sure that the plug is pulled out of the socket to avoid accidental contact.
- Once the maintenance phase is completed check that everything is in order as per before the intervention (the brazier is placed correctly).



Follow carefully the following cleaning instructions. Failure to follow these instructions could create problems with the operation of the stove.

Cleaning the brazier and brazier support

When the flame assumes a red colour or seems weak, and is accompanied by black smoke, this means that there are ash deposits or incrustations that do not permit the correct functioning of the stove and that must be removed (Pict. 11). Remove the brazier every day by simply raising it from its slot; then clean out the ashes and eventual incrustations that may have formed, paying particular attention to liberating the holes by using a pointed tool (not included with the stove).

This operation is made particularly necessary before every lighting the first several times and above all if using pellets that differ from those supplied by our company. The frequency of this operation is determined by how frequently the stove is used and the choice of pellets.

It is also a good idea to check the brazier support, vacuuming the eventual ash present.



Daily cleaning with a scraper (if supplied)

With the stove shut down and chill, activate the scraper in the heat exchange ducts by pushing and pulling the lever, located between the frontal grates where the environmental air exits, backwards and forwards 5 or 6 times.

- Push the scraper towards the stove with the door closed (Pict. 12).
- Pull the scraper outwards with the door closed (Pict. 13).

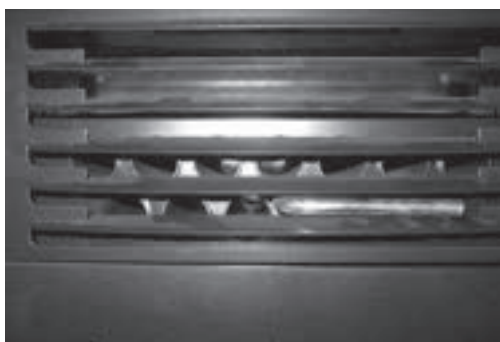

Pict. 12: deactivated scraper



Pict. 13: activated scraper

Cleaning of the hit fire

Remove the fire shield following the instructions indicated in the pictures. (Pict. 14-15-16-17). Use a vacuum cleaner to clean the upper part from the residual ash. Once finished, install the fire shield being sure the 3 support hooks have been placed correctly.

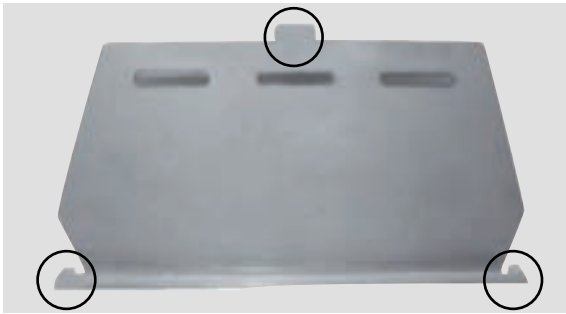

Holding hangs



Pict. 14: Lift the fire shield



Pict. 15: Lift the fire shield



Pict. 16: Rotate the fire shield

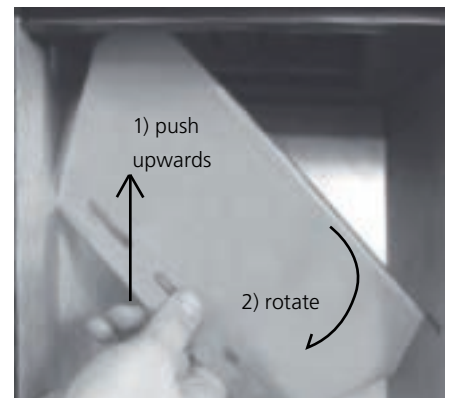

Pict. 17: Remove the fire shield

Ash box

Open the door and extract the ash box. Use a vacuum to remove all the ash deposited within. This operation must be performed more or less frequently depending on the quality of the pellets used (Pict. 18-19).



Cleaning the glass

The glass is a self cleaning type, therefore, while the stove is working, a veil of air is blown across its surface to remove ash and dirt; nevertheless over a period of several hours, a greyish patina tends to form which should be cleaned when the stove is next shut down. How dirty the glass becomes also depends on the quality and quantity of pellets used.

Cleaning the glass should be done when the stove is cold with products recommended and tested by our company. When performing this operation, always check that the grey seal around the glass is in a good state; failure to check the efficiency of this gasket can compromise the function of the stove. Poor quality pellets can, in any case, cause the glass to become dirty.



If the glass is broken, do not attempt to light the stove.

Cleaning the surfaces

To clean the surfaces, use a rag dampened with water or with water and a neutral detergent.



The use of aggressive detergents or thinners can damage the surfaces of the stove. Before using any detergent it is advisable to try it on a small section out of sight or contact the Authorized Assistance Centre for information regarding the product.

Cleaning the metal parts

To clean the metal parts of the stove, use a soft cloth dampened with water. Never clean the metal parts with alcohol, thinners, petrol, acetone or other degreasing substances. If such substances are used, our company declines any responsibility.

Eventual variations in the colour of the metal parts can be caused by an incorrect use of the stove.



It is necessary to daily clean the brazier and often clean the ash box. The lack of cleanliness can prevent the starting of the stove, causing damages to the stove itself and to the environment (possible emission of unbrunt material and soot). Do not re-use the pellet possibly remained in the brazier due to no starting-up.

CLEANING BY THE TECHNICAL

Check every year

Clean the combustion chamber

Remove the brazier and clean it of any residue.
(photo 1)



How to clean the combustion chamber (once a month)

When the stove is cold, please join the following procedure:

Remove the scraper while the door is closed.
Continue pulling and pushing the scraper for 5 or 6 times in order to clean the pipes.
Once you have cleaned the pipes, leave the scraper removed so that the removal of the indoor walls of the combustion chamber will be easier.

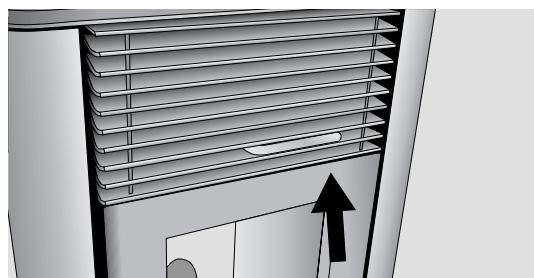

Open the door and remove the brazier and the ash tray (Fig. 1).

Remove the upper hit fire joining the procedure described in the next paragraphs

Remove the outside fireproof bulkheads. Just move them out without rotating. If required, use a screwdriver or a similar tool. (Fig. 2 - 3 - 4).

Remove the central bulkhead of the combustion chamber. (Fig. 5).

Dismantle the inside lateral bulkheads levering with a screwdriver on the point indicated in the picture Fig. 6 - 6.1- 6.2.

Remove the bottom of the combustion chamber using a screwdriver and starting definitively from the right side (Fig. 7-8-9)

Use a vacuum cleaner to clean the inner part of the combustion chamber from the residual ash (Fig. 10).

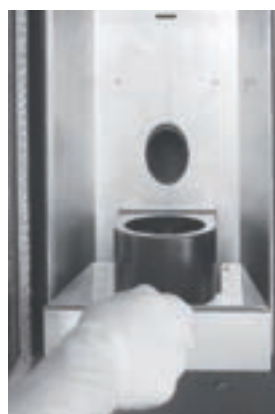

Pict. 1



Pict. 2



Pict. 3



Pict. 4



Pict. 5



Pict. 6



Fig. 6.1



Fig. 6.2



Fig.7



Fig. 8



Fig. 9



Fig. 10

Cleaning the clearing system

Until a reasonable experience is acquired regarding the operating conditions, it is advisable to perform this maintenance on at least a monthly basis.

- Remove the electrical feed cable;
- Remove the cap from the T-joint and proceed with the cleaning of the ducts. If necessary, at least for the first few times, call in qualified personnel.
- Carefully clean the smoke discharge system: for this, contact a professional chimney sweep;
- Once a year clean the dust, cobwebs, etc. from the zone behind the internal covering panels, paying particular attention to the fans.

Cleaning the fans

The stove is furnished with fans (environmental and smoke) positioned at the rear and below the stove. Eventual deposits of dust or ash on the blades of the fan can cause an imbalance in the fans leading to noisy performance.

It is, therefore, necessary to clean the fans at least once a year.

Since said operation requires dismantling several parts of the stove, have the fans cleaned only by our technicians.

Season end cleaning

At the end of the season, when the stove will not be used for some time, it is advisable to perform a thorough and general cleaning:

- Remove all the pellets from the container and the screw feeder;
- Carefully clean the brazier, the brazier support, the combustion chamber and the ash box.

Once the preceding points have been observed, it only means that the state of the stove has been verified. It is necessary to thoroughly clean the smoke discharge tube or flue and check the condition of the basket. If necessary, order a new one by sending an e-mail to info@livn.nl. If necessary, lubricate the hinges of the door and the handle. Also check the ceramic fibre cord near the glass, on the internal wall of the door; if it is worn or too dry, order a new one by sending an e-mail to info@livn.nl.

EN Maintenance and cleaning



All cleaning of all parts must be carried out with the stove completely cold and unplugged to avoid burns and thermal shock. The stove does not need much maintenance if used with certified quality pellet. The need for maintenance varies depending on the conditions of use (switching on and off repeatedly and total burning hours) and depending on the performance required.

Parts	Every day	Every 2-3 days	Every week	Every 15 days	Every 30 days	Every 30-90 days	Every year / 1200-1400 h
Brazier	◇						
Scraper cleaning (if any)		◇					
Ash collection compartment cleaning		◇					
Ash tray cleaning (if any)		◇					
Door and glass cleaning		◇					
Flame-shell cleaning (if any)		◇					
Interior heat exchanger / smoke fan compartment cleaning						•	
Complete exchanger cleaning							•
"T" exhaust cleaning						•	
Flue cleaning							•
Door gasket cleaning						•	
Internal parts cleaning							•
Flue pipe cleaning							•
Electromechanical components cleaning							•

◇ by the user

• by the authorised qualified technical assistance



Every 1200 hours of work the electronic board sends a warning signal and the display will show "SERVICE". This indicates the need for a thorough cleaning of the stove by a CAT. The lack of such cleaning could result in failure of the stove, dangerous situations and poor combustion, thereby resulting in a lower yield.

Safety devices



Pressure switch: monitors depression in the smoke duct. It is designed to shut down the pellet feed screw in the event of an obstructed flue or significant back-pressure in the presence of wind. At the time of the pressure switch will show **"ALAR-DEP-FAIL"**.

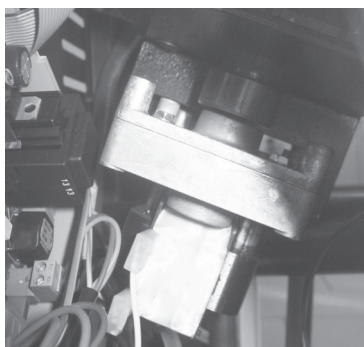

Reduction motor: if the motor stops, the thermostove continues to function until the flame goes out for lack of fuel, and until it has cooled down to the minimum level.

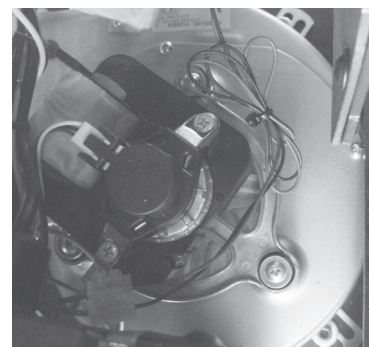

Flue gas temperature sensor: thermocouple that measures the temperature of the fumes while keeping the operation or shuts the thermostove when the flue gas temperature drops below the preset value.



Electrical safety: the stove is protected against violent surges of current (ex. lightnings) by the main fuse 4 A which is located on the control panel at the rear of the thermostove. Other fuses to protect the electronic boards are to be found on the boards themselves.



Pellets temperature safety: In the rare event there is a too high temperature in the tank, the thermostat for pellets safety with manual reset creates an alarm **"ALAR-SIC-FAIL"** stopping the pellet boiler stove. You need to reset the system working on the device placed on the back of the thermostove.



Room thermostat: the room thermostat detects the present temperature in the room. When it detects the set temperature on the display, the stove will go into operation in ECO ie hold function to save fuel. The room thermostat should be spread so as not to be conditioned by the temperature of the body stove.



Tampering with the safety devices is prohibited. It is only after eliminating the cause which gave rise to the intervention of the safety system, that it is possible to relight the stove and thus reset the automatic operation of the sensor. To understand which anomaly has occurred, consult this manual at paragraph relating to alarms which explains what to do based on the alarm message the stove display.

Problems and solutions



All repairs must be carried out exclusively by a specialised technician, with the stove completely cold and the electric plug pulled out. Is prohibited from any unauthorized modification to the device and the replacement of parts with other non-original. The operations marked in bold type must be carried out by specialised personnel.

Any inconvenience and solutions

Given that all stoves are tested in their parts handling and work and therefore are delivered in perfect physical condition and operation, it should be remembered that the transport, unloading, handling, misuse or poor maintenance, can be causes of drawbacks. The main problems may be solved by reading the table below. If after doing as hereinafter described the problem is not resolved, contact your authorized service center.

PROBLEM	POSSIBLE CAUSE	REMEDY
Display off and buttons are not working	<ol style="list-style-type: none"> 1. Power failure in the network 2. Switch back off 3. Display defective 4. Fault in the connection of the display with the card 5. Fuse board interrupted 6. Card defective 	<ol style="list-style-type: none"> 1. Check that the power cord is connected 2. Use the switch back to operate it 3. Unplug the stove from the power outlet for about one minute and then turn on. If the problem persists, contact service@gimeg.nl. 4. Check that the display and board are properly connected. Contact service@gimeg.nl 5. Contact service@gimeg.nl 6. Contact service@gimeg.nl
Remote inefficient	<ol style="list-style-type: none"> 1. Too far from the stove 2. No batteries in the remote 3. The remote control is broken 	<ol style="list-style-type: none"> 1. Move closer to the stove 2. Check and change the batteries 3. Replace the remote control
Failure to ignite the stove	<ol style="list-style-type: none"> 1. Excessive accumulation of ash in the grate 2. Incorrect ignition procedure 	<ol style="list-style-type: none"> 1. Clean the grate 2. Repeat the ignition procedure. If the problem per-sists, contact service@gimeg.nl
Smoke comes from the grill	<ol style="list-style-type: none"> 1. Accidental electrical blackout 	<ol style="list-style-type: none"> 1. In case of ignition phase interrupted and momentary interruption of the fan, can occur slight amount of smoke
Hot air fan is not working	<ol style="list-style-type: none"> 1. The stove has not yet been heated 	<ol style="list-style-type: none"> 1. Wait until the conclusion of the ignition cycle. Arrived in temperature, the fan will start automatically. If the problem persists, contact service@gimeg.nl

<p>The stove does not turn on automatically</p>	<ol style="list-style-type: none"> 1. The tank is empty. 2. The resistance does not reach the temperature 3. Resistance damaged 4. The pellet drops 5. Screw motor defective 6. The grate is not in place or is dirty 7. Obstruction of nests or foreign bodies in the chimney or fireplace 8. Check operation of the glow plug 9. The ash drawer is not closed properly 10. Clogged flue and chimney 11. Smoke extractor not working 12. Temperature sensor defective 13. Pellet wet 	<ol style="list-style-type: none"> 1. Fill the tank with pellets 2. Check the electrical wiring and fuses, replace if the resistance is broken 3. Replace the resistance 4. It is recommended to unplug the power supply before: <ul style="list-style-type: none"> - check that the pellet is not caught in the chute - check that the cochlea is not blocked by dirt - check the seal of the pellet-door 5. Contact service@gimeg.nl 6. Check that the hole in the brazier matches the glow plug, clean brazier 7. Remove any foreign body from the chimney or flue pipe 8. Make sure that there is power. Replace the spark plug if burned 9. Close the drawer ashtray 10. Perform periodic cleaning 11. Check the operation of the extractor flue 12. Contact service@gimeg.nl 13. Make sure the place of stowage pellet and replace it with a handful of dry pellets
<p>Lock the stove. Pellets not being fed into the combustion chamber</p>	<ol style="list-style-type: none"> 1. The tank is empty 2. The cochlea is no pellet 3. Technical problem of the cochlea 4. Reduction motor failure 5. Electronic board faulty 	<ol style="list-style-type: none"> 1. Load the pellets in the tank. 2. Fill the tank and proceed as instructed before ignition stove 3. IT IS RECOMMENDED to unplug the power supply before: <ul style="list-style-type: none"> - empty the tank and manually free the auger from obstructions (sawdust) - release the slide from obstructions - remove the dust accumulation of pellets in the bottom of the tank 4. Replace the reduction motor 5. Replace the electronic board
<p>The stove runs for a few minutes and then turn off</p>	<ol style="list-style-type: none"> 1. Lighting cycle not completed 2. Temporary failure of electricity 3. Probes fumes defective or broken or not inserted 	<ol style="list-style-type: none"> 1. Re-run power 2. Re-run power 3. Check and replace sensors
<p>Fume extraction fan does not stop</p>	<ol style="list-style-type: none"> 1. The stove has not yet cooled 	<ol style="list-style-type: none"> 1. Allow the stove to cool. Only after cooling fan will stop. If the problem persists, contact service@gimeg.nl

<p>The stove is clogged early in the brazier with burning irregular, door glass gets dirty, the flame is long, eddish and weak</p>	<ol style="list-style-type: none"> 1. Flue with presence of stretches too long or clogged 2. Too pellet 3. Excessive pellet or ash deposits in the brazier 4. The brazier is not found in its slot 5. Wind contrary to the exhaust flo 6. Insufficient combustion ai 7. You changed the type of pellets used 8. Smoke extractor motor broken 9. Door closed incorrectly 	<ol style="list-style-type: none"> 1. Perform periodic cleaning. See paragraph stove installation in the user manual. Check chimney cleaning 2. Decrease in the parameters the charge level of the pellets 3. Clean the brazier after waiting for the total shut-down of the stove. If you repeat contact service@gimeg.nl 4. Check that the hole in the brazier matches the glow plug 5. Check the chimney cap windproof and / or possibly install it 6. Check the correct position of the brazier, its cleanliness and check that the air intake in both free environment, verify the status of the door seal, increase the level in the parameter relative to the speed of the fan exhaust fumes. Contact service@gimeg.nl. 7. Check the quality of the pellets. Contact service@gimeg.nl. 8. Increase the level in the parameters relating to the speed of the fan exhaust fumes. Check and eventually replace motor 9. Check that the glass is sealed and the seal guarantees tightness
<p>Smell of smoke in the environment. Turning off the stove.</p>	<ol style="list-style-type: none"> 1. Poor combustion 2. Malfunction of fan fumes 3. Installation of the flue pe - formed incorrectly 4. Clogged chimney 	<ol style="list-style-type: none"> 1. Contact service@gimeg.nl 2. Contact service@gimeg.nl 3. Contact service@gimeg.nl 4. Contact service@gimeg.nl
<p>In the automatic position the stove always runs at full power</p>	<ol style="list-style-type: none"> 1. Room thermostat set to maximum 2. Significant temperature sensor failure 3. Control panel defective or broken 	<ol style="list-style-type: none"> 1. Reset the thermostat temperature 2. Check the operation of the sensor and replace if necessary 3. Check the control panel and replace if necessary
<p>The engine smoke extraction does not work</p>	<ol style="list-style-type: none"> 1. The stove has no voltage 2. The motor is broken 3. The board is defective 4. The control panel has failed 	<ol style="list-style-type: none"> 1. Check the supply voltage and the protection fuse. 2. Check the motor and capacitor and replace if necessary. 3. Replace the circuit board. 4. Replace the control panel.

<p>The fire goes out or the stove stops automatically</p>	<ol style="list-style-type: none"> 1. The pellet tank is empty 2. No power 3. Pellets not being fed 4. Excessive deposit of ashes in the grate 5. Intervention probe temperature safety of the pellet 6. Cochlea blocked by dirt 7. The door is not closed properly or gaskets worn 8. Pellet inadequate 9. Low pellet 10. Chimney or drain clogged with nests or foreign bodies 11. Pressure switch cuts 12. Smoke extraction motor failure 13. Alarm active 	<ol style="list-style-type: none"> 1. Fill the tank with pellets 2. Check plug and presence electricity 3. Fill the tank with pellets 4. Clean the brazier 5. Let the stove cool down completely, reset the manual reset and restart the stove. If the problem persists, contact service@gimeg.nl 6. Pull the plug, empty the tank, remove any foreign objects 7. Close the door or replace the gaskets with original 8. Change the type of pellet recommended by the manufacturer. Sometimes, depending on the type, the stage of adjustment of the parameters need to vary the level relating to the loading of pellets 9. Increase the level in the parameter for the pellet feed. To check the flow of fuel from technical authorized 10. Eliminate all foreign matter from the chimney Clean the smoke duct. Perform periodic cleaning. 11. Verify potential smoke duct is blocked and if the pressure switch is working properly 12. Check and replace the motor if necessary 13. See paragraph alarms
<p>The air fan convention (ambient air) never stops</p>	<ol style="list-style-type: none"> 1. Temperature sensor temperature control defective or broken 2. Smoke probe fails 	<ol style="list-style-type: none"> 1. Check the operation of the sensor and replace if necessary 2. Replace smoke probe
<p>The stove does not light.</p>	<ol style="list-style-type: none"> 1. Lack of electricity 2. Probe pellets in bulk 3. Fuse blown 4. Pressure switch broken (lockout indicated) 5. Smoke outlet or duct clogged 	<ol style="list-style-type: none"> 1. Check that the electrical outlet is plugged in and the power switch to "I" 2. Lockout by resetting the rear thermostat, replace the thermostat if it happens again 3. Replace the fuse 4. Replace the pressure 5. Clean the smoke outlet and / or smoke duct



The manufacturer of the stove any liability and will void the warranty terms of the product for any inconvenience caused by not following the rules described above. Any work of service center will be borne by the applicant if they are not complied with these instructions.

GENERAL GUARANTEE

All products are subject to accurate testing and are covered by warranty for 24 months from the date of purchase, documented by invoice or purchase receipt that will be presented to authorized technicians. If the document does not show up, it will be invalidate the right of the owner of the appliance. Warranty means the replacement or repair of parts of the appliance that are defective at source due to manufacturing faults.

1. Warranty covering manufacturing defects and defects in material declines:
 - for unauthorized personnel work;
 - for damage caused by transport or for causes not attributable to the manufacturer;
 - for incorrect installation;
 - for incorrect electrical connection;
 - for periodic maintenance not performed;
 - for outdoor accidents (lightning, floods, etc ...);
 - for incorrect use and maintenance.

2. Complete replacement of the machine can only take place following the unquestionable decision by the manufacturer in special cases

3. The Company declares no responsibility for any damage that may, directly or indirectly, result in persons, things or animals as a result of non-observance of the instructions in the Instructions book and in particular concerning the installation, use and maintenance of the appliance.

GUARANTEE LIMITATIONS

Limited Warranty covers manufacturing defects, provided that the product has not been damaged by improper use, improper handling, incorrect connection, tampering, and installation errors. The following components are covered by a twelve months warranty:

- combustion burners;
- resistance.

They are not covered by warranty:

- the glass of the door;
- general gasket and fiber door;
- painting;
- tiles;
- the remote control
- Internal sides
- Any damage caused by inadequate installation and / or shortages of the consumer.

The images are purely indicative and may not match the reality of the product. Pictures are only exemplary and they are needed to understand how the product works.

Commissioning of Livn pellet stoves

Congratulations on the purchase of your Livn pellet stove. For the warranty of the pellet stove it is important that the commissioning is carried out by one of our specialists.

Do you want to make an appointment for the commissioning?
 For the Netherlands please send an email to: appointment@livn.nl
 For Belgium you can register via the website: <https://livn.doitforme.services>

Step 1

You have purchased a Livn pellet stove at one of our selling points.

Step 2A

You install the pellet stove according to the manual and applicable standards (Building Decree). Afterwards, please contact our specialist for an appointment to inspect the installation and to perform the commissioning of the pellet stove (to the value of €200,-, included in the price of your pellet stove).

Step 2B

The pellet stove is installed by one of our specialists. We will make you a customized offer if you send us an e-mail. The commissioning costs of €200,- are included in the price of the pellet stove, but the installation/material costs are not.

Step 3

The placement of the pellet stove will be checked by our specialist.

Step 4A

If our specialist has determined that the pellet stove has not been installed correctly, please see step 2B

Step 4B

If the pellet stove has been installed correctly, our specialist will set the pellet stove with the correct parameters.

Step 5

Our specialist will check the installation and operation of the pellet stove and will fill out the commissioning form, which will then be signed. This will take about 30 minutes. The warranty will also be activated, considering the applicable conditions. For correct operation of the pellet stove, please read the manual carefully. If you have any questions regarding the operation of the product, please contact your reseller.

We hope you enjoy your Livn pellet stove

Do you have any questions or malfunctions?
 Please contact service@gimeg.nl

Nous vous remercions d'avoir choisi l'un des nos produits, fruit de nos expériences pluriannuel et de la recherche continue, visant à atteindre une qualité supérieure en termes de sécurité, de fiabilité et de performances. Dans ce manuel, vous trouverez des informations et des conseils utiles qui vous permettront d'utiliser votre produit en toute sécurité et efficacité



Nous vous recommandons vivement de faire effectuer à notre Centre de Service Autorisé l'installation et le premier allumage de l'appareil car non seulement il réalise l'installation parfaitement, mais vérifie également le fonctionnement régulier de celui-ci.

- Une installation incorrecte, un mauvais entretien, l'utilisation défectueuse du produit dégagent le fabricant de tout dommage découlant de l'utilisation de le poêle.
- Ne pas utiliser l'appareil comme incinérateur, ni employer des combustibles autres que le pellet.
- Ne débranchez jamais l'appareil lorsque le poêle est allumé. Assurez-vous que le poêle est éteint via le panneau de commande à distance et que le feu s'est éteint avant de retirer la fiche de la prise.
- En cas de fumée ne retirez jamais la fiche de la prise pendant le démarrage.
- Avant de redémarrer le poêle, retirez toujours tout résidu de cendres.
- Ce manuel a été rédigé par le fabricant et fait partie intégrante du produit, il doit l'accompagner pendant toute sa durée de vie. En cas de vente ou transfert du produit, s'assurer toujours de la présence du manuel, car les informations qu'il contient s'adressent à l'acheteur et à toute autre personne participant à titres divers à l'installation, à l'utilisation et à l'entretien.
- Lisez attentivement les instructions et les informations techniques contenues dans ce manuel avant de procéder à l'installation, à l'utilisation et à toute intervention sur le produit.
- Le respect des indications contenues dans ce manuel garantit la sécurité des personnes et du produit, l'économie de fonctionnement et une plus longue durée de vie.
- Le dessin soigné et l'analyse des risques, réalisés par notre société ont permis de réaliser un produit sûr. Toutefois, avant d'effectuer une quelconque opération, il est recommandé de lire avec attention les instructions indiquées dans ce document, qui doit être toujours disponible.
- Faire très attention lors de la manipulation des pièces en céramique (si elles existent).
- S'assurer que le sol où sera installé le produit est bien plat.
- Le mur où sera placé le produit ne doit pas être en bois ou autres matériaux inflammables. Il est également nécessaire de garder les distances de sécurité.
- Durant le fonctionnement, certaines parties de le poêle (porte, poignée, côtés) peuvent atteindre des températures élevées. Faites donc très attention et observez les précautions d'utilisation, surtout s'il y a des enfants, de personnes âgées, des handicapés et des animaux domestiques.
- Le montage doit être effectué par des personnes autorisées (Centre d'Assistance Agréé).
- Les schémas et les dessins sont fournis à titre d'exemple. Le fabricant, dans le cadre d'une politique de développement et de renouvellement continu du produit, pourra apporter, sans aucun préavis, les modifications qu'il jugera opportunes.
- À la puissance maximum de fonctionnement, utiliser des gants pour manipuler la porte du chargement des granulés de bois ainsi que la poignée d'ouverture.
- Il est interdit d'installer dans les chambres ou dans des environnements explosifs.
- Utilisez uniquement des pièces de rechange recommandées par le fabricant.



Ne jamais couvrir le corps de le poêle ou fermer les ouvertures situées sur la partie latérale supérieure lorsque l'appareil est en fonctionnement. L'allumage de tous nos poêles est essayé sur la ligne de production.

En cas d'incendie, débrancher l'alimentation électrique, utiliser un extincteur à la norme et éventuellement appeler les pompiers. Contacter ensuite le Service d'Assistance autorisé.

La présente notice fait partie intégrante du produit: s'assurer qu'elle est fournie avec l'appareil, même en cas de cession à un autre propriétaire ou utilisateur, ou en cas de transfert de le poêle dans un autre lieu. En cas de perte, demander un autre exemplaire dans le service technique de zone. Les symboles **suivants signalent des messages spécifiques que vous rencontrerez dans ce livret d'instructions.**



ATTENTION:

ce symbole d'avertissement qui apparaîtra maintes fois dans ce livret souligne la nécessité de lire attentivement le passage auquel il se rapporte et l'importance de bien le comprendre car la non observation des indications prescrites risque d'entraîner de sérieux dommages au le poêle et de compromettre la sécurité l'utilisateur.



INFORMATIONS:

Ce symbole met en évidence des informations importantes pour le bon fonctionnement de votre poêle. La non observation de ces indications compromettra la bonne utilisation du poêle et les résultats ne seront pas satisfaisants.

Instructions pour la sécurité et l'efficacité

Notre société déclare que le poêle est conforme aux directives européennes suivantes, requises pour l'obtention du marquage CE:

- 2014/30 CE (instruction EMCD) et amendements suivants;
- 2014/35 UE (directive basse tension) et amendements suivants;
- 2011/65 EU (directive RoHS 2);
- Les règles de Produits de Construction (CPR-Construction Products Regulation) n°305/2011 en ce qui concerne le monde de la construction;
- Pour l'installation en Italie, se référer à la norme UNI 10683/98 ou ses modifications suivantes et pour le système hydro thermo-sanitaire, solliciter à l'installateur la déclaration de conformité L.37/2008.

Toutes les lois locales et nationales et les normatives européennes doivent être appliquées ipendant l'installation de l'appareil;

- EN 55014-1; EN 55014-2; EN 61000-3-2; EN 61000-3-3; EN 60335-1; EN 60335-2-102; EN 62233, EN 50581.

Informations sur la sécurité

Veuillez lire attentivement ce manuel d'utilisation et d'entretien avant d'installer le poêle et de le mettre en marche.

Pour obtenir des informations supplémentaires, s'adresser au revendeur ou au Centre d'Assistance Agréé.

- Le poêle à granulés de bois a été conçu pour des locaux d'habitation. Étant commandé par une carte électronique, ce

poêle permet d'obtenir une combustion complètement automatique et contrôlée.

En effet, la centrale règle la phase d'allumage, les 5 niveaux de puissance et la phase d'extinction, garantissant ainsi un fonctionnement sûr de le poêle;

- Le panier utilisé pour la combustion fait tomber dans le récipient de ramassage la plupart des cendres produites par la combustion des granulés de bois. Contrôler tous les jours le panier car tous les granulés de bois n'ont pas un haut standard de qualité (utiliser exclusivement un granulé de bois de qualité conseillé para le fabricant);

Pour obtenir les résultats du rapport de test, chargez les paramètres de performance en possession du fabricant et du technicien qualifié qui ne peut les utiliser qu'après avoir vérifié que l'installation est en mesure de reproduire les conditions de laboratoire.

Responsabilité

Avec la remise du présent manuel, nous déclinons toute responsabilité, aussi bien civile que pénale, pour tout accident découlant de la non-exécution partielle ou totale des instructions de ce dernier. Nous déclinons toute responsabilité découlant d'une mauvaise utilisation de le poêle par l'utilisateur, de modifications et/ou réparations effectuées sans autorisation, de l'utilisation de pièces de rechange non originales pour ce modèle.

Le fabricant décline toute responsabilité civile ou pénale directe ou indirecte due à:

- Un entretien insuffisant
- La non-exécution des instructions contenues dans le manuel;
- Une utilisation non-conforme aux directives de sécurité;
- Une installation non-conforme aux normes locales en vigueur;
- L'installation par du personnel non qualifié et non formé
- Des modifications et des réparations non autorisées par le fabricant;
- L'utilisation de pièces de rechange autres que les originales;
- Des événements exceptionnels.



- **Utilisez uniquement des granulés de bois;**
- **Tenir/conservé les granulés de bois dans des locaux secs et sans humidité;**
- **Ne versez jamais des granulés de bois directement sur le foyer;**
- **La poêle doit être alimenté exclusivement avec des granulés de bois de qualité, avec un diamètre de 6 mm et certifiés A1 selon la norme UNI EN ISO 17225-2;**
- **Avant de brancher électriquement le poêle, les tubes d'évacuation doivent être raccordés au conduit de fumée. La grille de protection située à l'intérieur du réservoir à granulés de bois ne doit jamais être retirée;**
- **Dans le local d'installation de le poêle, il doit y avoir un renouvellement d'air suffisant;**
- **Ne jamais ouvrir la porte de le poêle pendant le fonctionnement. Ne pas utiliser le poêle comme incinérateur; l'appareil de chauffage doit être utilisé uniquement pour son usage prévu. Toute autre utilisation est considérée comme impropre et donc dangereux. Ne pas mettre dans la trémie autres que des granulés de bois;**
- **Lorsque le poêle fonctionne, les surfaces, la vitre, les poignées et les conduites sont brûlantes: durant le fonctionnement, ne pas toucher ces parties sans protections adaptées;**
- **Tenir à distance de sûreté de le poêle soi le combustible que éventuels matériaux inflammables.**

Chargement de réservoir des granulés de bois

Le chargement des granulés est effectué à travers la porte-couvercle dans la partie supérieure de la poêle. Verser les granulés de bois dans le réservoir. Afin de faciliter la procédure d'exécution de l'opération en deux étapes:

- Verser la moitié du contenu dans le réservoir et attendre que le combustible se dépose sur le fond;
- Versez ensuite dans le reste;
- Gardez le couvercle fermé, après le chargement des granulés de bois, le couvercle du réservoir de carburant;
- Avant de fermer la porte vous assurer qu'il n'y a pas de résidus de granulés autour du joint. Si soigneusement nettoyé pour éviter de compromettre les phoques. Le poêle, étant un produit de chauffage, a les surfaces extérieures particulièrement chauds. Pour cette raison, nous recommandons la plus grande prudence lors de l'utilisation en particulier:
- Ne touchez pas le corps de la poêle et les différentes composantes, ne vous approchez pas de la porte, vous pourriez vous brûler;
- Ne touchez pas les gaz d'échappement;



Ne retirez pas la grille de protection dans le réservoir; chargement empêcher le sac de granulés de bois en contact avec des surfaces chaudes.



- Ne pas effectuer le nettoyage de tout type;
- Ne pas déverser les cendres;
- Ne pas ouvrir le tiroir à cendres;
- Veillez à ce que les enfants ne viennent pas près;

Instructions pour la sécurité et l'efficacité

- L'appareil est pas destiné à être utilisé par des personnes (y compris les enfants) ayant un handicap physique réduite, les capacités sensorielles ou mentales, ou le manque d'expérience ou de connaissance, sauf si elles ont été données par l'intermédiaire de une personne responsable de leur sécurité, de surveillance ou d'instructions préalables concernant l'utilisation de l'appareil;
- Ne pas utiliser le poêle comme une échelle ou un échafaudage;
- Ne pas mettre de linge à sécher sur le poêle. Pour le séchage des vêtements, etc., doivent être maintenus à une distance convenable de le poêle. - Risque d'incendie;
- Expliquer soigneusement que le poêle est fabriqué à partir de matériau soumis à des températures élevées pour les personnes âgées, les personnes handicapées, et en particulier à tous les enfants, en les gardant loin de la cuisinière pendant le fonctionnement;
- Ne pas toucher le poêle avec les mains mouillées, car cela est un appareil électrique. Toujours débrancher l'alimentation avant de travailler sur l'unité;
- La porte doit toujours être fermée pendant le fonctionnement;
- Le poêle doit être raccordé à un système électrique équipé d'un conducteur de mise à la terre conformément aux directives CEE 73/23 et 93/98 CEE;
- Le système doit être de puissance électrique suffisante déclaré de le poêle;
- Ne pas laver l'intérieur de le poêle avec de l'eau.
L'eau pourrait endommager l'isolation électrique, provoquant un choc électrique;
- Ne pas exposer votre corps à l'air chaud pendant une longue période. Ne pas surchauffer la pièce où vous êtes et où le poêle est installé. Cela peut endommager les conditions physiques et causer des problèmes de santé;
- Ne pas exposer à diriger le flux d'air chaud de plantes ou d'animaux
- Le poêle à granulés de bois est pas un élément de la peinture;
- Les surfaces extérieures pendant le fonctionnement peut devenir chaud. Ne les touchez pas, sauf avec la protection adéquate
- Ne posez pas d'objets, de verres, de diffuseurs ou de parfums d'ambiance sur le poêle, ils pourraient endommager ou endommager le poêle (dans ce cas, la garantie ne répond pas).

FR Emplacement pour l'installation

Pour un correct fonctionnement de le poêle et pour une bonne distribution de la chaleur, l'unité doit être installée dans un endroit où l'air nécessaire à la combustion des granulés (disponibilité d'environ 40 m³/h conformément à la norme pour l'installation, ainsi qu'aux normes nationales en vigueur). Le volume du local ne doit pas être inférieur à 30 m³. L'air doit arriver à travers des ouvertures permanentes pratiquées dans les murs (au niveau de le poêle) qui donnent sur l'extérieur, avec une section minimale de 100 cm². Ce amenées d'air doivent être réalisées de manière à ne subir aucune obstruction. L'air pourra également provenir des pièces soient équipées de prises d'air extérieur, qu'il ne s'agisse pas de chambres à coucher ou de salles de bains et qu'elles ne présentent aucun danger d'incendie contrairement, par exemple garage, remise de bois, dépôts de matériaux inflammables, et en respectant impérativement ce qui est prévu par les normes en vigueur.



L'installation de le poêle dans les chambres à coucher, les salles de bains ou autre appareil de chauffage (cheminée, poêle, etc.) sans arrivée d'air indépendante est interdite. Il est interdit d'installer le poêle dans un local dont l'atmosphère est explosive. Le sol de la pièce ou sera placé de le poêle doit être aménagé de façon adéquate pour pouvoir supporter la charge au sol de l'appareil. En cas de murs de nature inflammable, laisser un espace minimum (A) de 20 cm entre le mur et le dos de le poêle, (B) de 40 cm sur le côté et de 100 cm devant. En outre, en présence d'objets particulièrement délicats tels que meubles, rideaux, divans, ect. augmenter les distances précitées. Les deux parois latérales de l'appareil de chauffage doivent être accessibles pour l'entretien par le personnel de service autorisé.



En cas de sol en bois (parquet) prévoir une plaque de sol conforme aux normes en vigueur pour le protéger.

Raccordement à l'amenée d'air frais extérieur

Il est indispensable qu'une quantité d'air frais au moins égale à celle requise par la normale combustion des granulés de bois ainsi que l'air nécessaire à la ventilation puissent arriver dans la pièce où le poêle est installé. Cette aération peut être réalisée aussi bien au moyen d'ouvertures permanentes pratiquées dans les murs de la pièce qui donnent sur l'extérieur qu'au moyen de conduits de ventilation individuels ou collectifs. Dans ce but, pratiquer une ouverture ayant une section libre de 100 cm² minimum dans la paroi externe au niveau de le poêle (ouverture de 12 cm de diamètre ou de 10x10 cm de section), protégée par une grille aussi bien à l'intérieur qu'à l'extérieur.

L'amenée d'air doit également:

- communiquer directement avec la pièce où le poêle est installé
- être protégée par une grille ou un grillage métallique ou toute autre protection adéquate à condition que celle-ci n'en réduise pas la section minimale.
- être installée de manière à ne pas pouvoir s'obstruer.

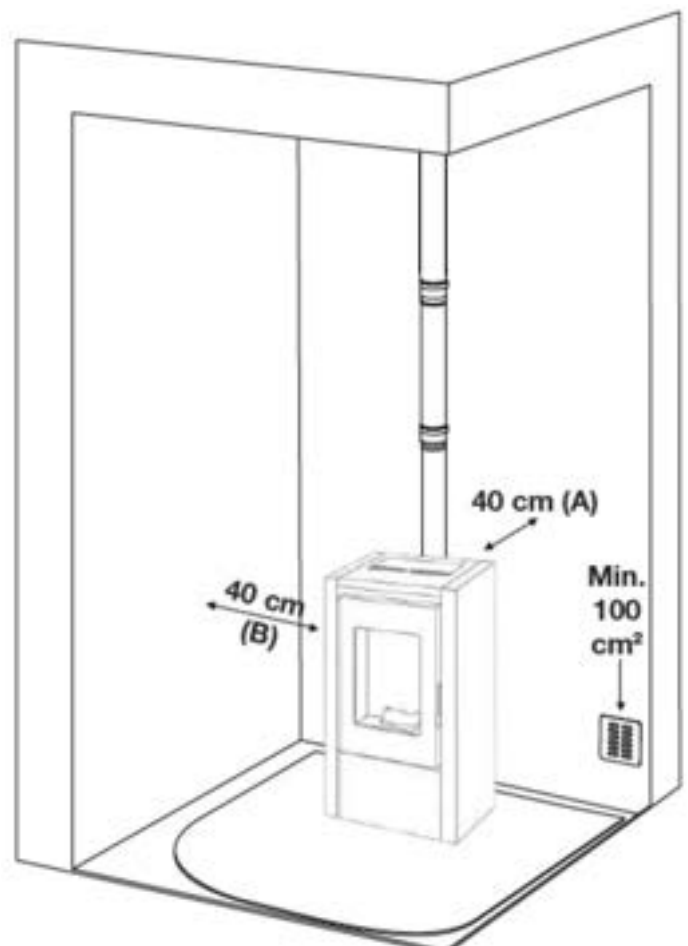

Raccord au conduit de cheminée

Le conduit de cheminée doit avoir des dimensions intérieures non supérieures à 20x20 cm ou à un diamètre de 20 cm; en cas de dimensions supérieures ou de mauvais état du conduit de cheminée (ex: fissures, mauvaise isolation, etc.), il est conseillé d'introduire dans le conduit de cheminée un tube en acier inox (intubation) au diamètre adéquat sur toute la longueur du conduit, jusqu'au sommet. Contrôler au moyen d'instruments adaptés que le tirage soit compris entre 10 Pa et 12 Pa. Même en l'absence momentanée de courant, ce type de raccord assure l'évacuation de la fumée. Prévoir une trappe d'inspection à la base du conduit de cheminée pour le contrôle périodique et le nettoyage qui doit être fait une fois par an. Contrôler que la cheminée anti-vent installée soit conforme aux normes en vigueur.

Raccord à un conduit extérieur avec un tube isolé ou une double paroi

Dans ce cas, il faut utiliser uniquement des tubes isolés (double paroi) en acier inox, lisses à l'intérieur et fixés au mur. (Uniquement dans la pièce où se trouve le poêle, des tuyaux de poêle à granulés à simple paroi peuvent être utilisés). Les tuyaux en inox flexibles ne peuvent être utilisés que lors du raccordement à une cheminée en brique. Ceux-ci ne doivent jamais être utilisés à l'extérieur d'une cheminée en brique. Prévoir une trappe d'inspection (raccord en "T") à la base du conduit vertical extérieur pour les contrôles périodiques et le nettoyage qui doit être fait une fois par an. Effectuer le raccord au conduit étanche de cheminée avec des raccords et des tubes conseillés par le producteur. Contrôler que la cheminée anti-vent installée soit conforme aux normes en vigueur. Contrôler au moyen d'instruments adaptés que le tirage soit compris entre 10 Pa et 12 Pa.

Raccord au conduit de cheminée ou au tuyau d'évacuation de la fumée

Pour un bon fonctionnement, le raccord entre le poêle et le conduit de cheminée ou tuyau d'évacuation de la fumée, ne doit pas être inférieur à 3% d'inclinaison, la longueur du tronçon horizontal doit être la plus courte possible (ne doit pas dépasser 0,5 m) et le tronçon vertical d'un raccord en T à l'autre (changement de direction) ne doit pas être inférieur à 1,5 m. Contrôler au moyen d'instruments adaptés que le tirage soit compris entre 10 Pa et 12 Pa. Prévoir une trappe d'inspection à la base du conduit vertical extérieur pour les contrôles périodiques et le nettoyage qui

doit être fait une fois par an. Effectuer le raccord au conduit étanche de cheminée avec des raccords et des tubes conseillés par le producteur.

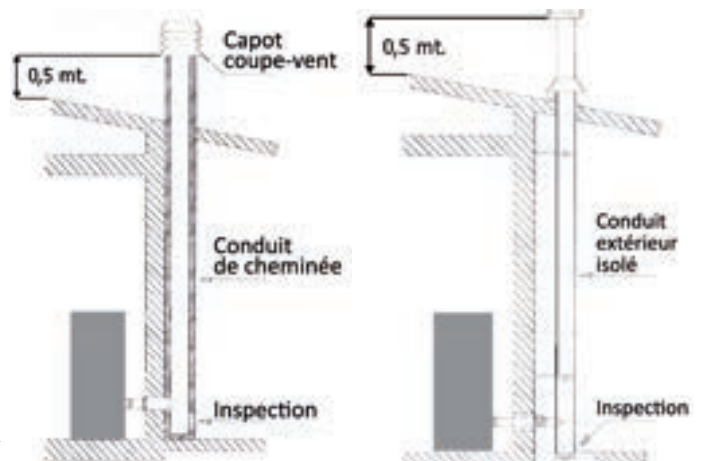
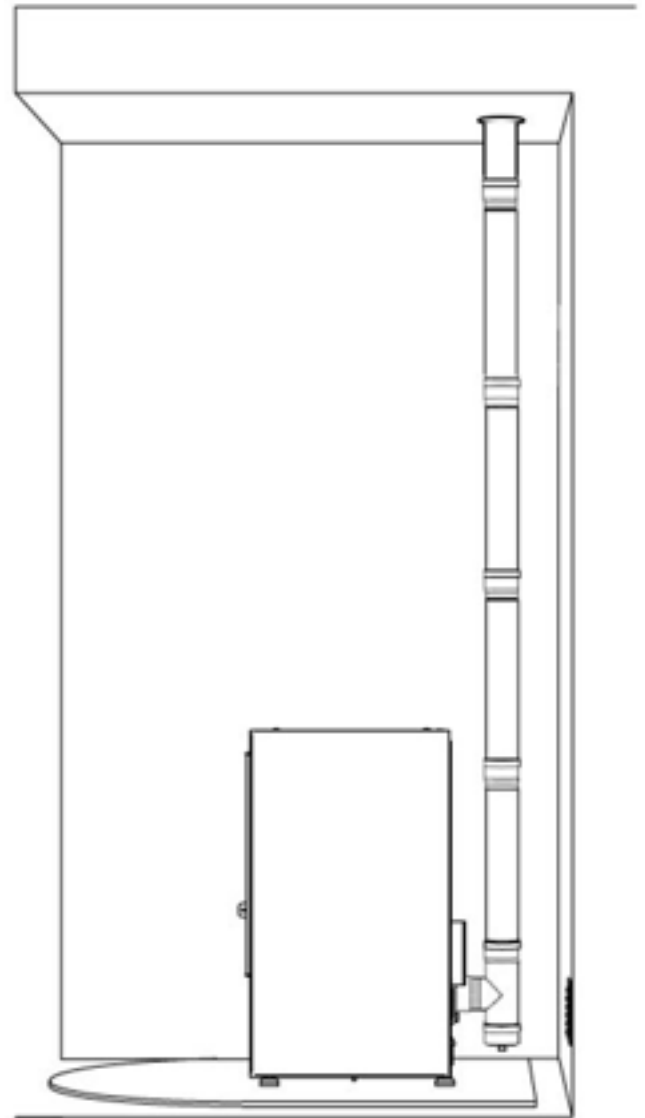

Fig. 2: raccord au conduit de cheminée

Fig. 3: raccord à un conduit extérieur avec un tube isolé ou une double paroi

Foyer de combustion

Éviter le contact avec des matières combustibles dans la cheminée (par ex. Poutres en bois) et en aucun cas prévoir leur isolation avec matériau ignifuge. En cas de pénétrations de tuyaux à travers les toits ou les murs est recommandé d'utiliser traversée de kits spéciaux, certificats, disponibles sur le marché. Dans le cas d'un feu de cheminée, éteindre la cuisinière, vous déconnecter du réseau et ne jamais ouvrir la porte. Ensuite, appelez les autorités.

Cheminée existante

La cheminée devra répondre aux exigences suivantes:

- Avoir la section et la forme interne équivalente à celui du conduit de fumées.
- Avoir la section utile de sortie non inférieure du double de celui du conduit de fumées.
- La cheminée qui sort du toit ou qui reste au contact avec l'extérieur (par exemple dans le cas de grenier non isolé), doit être revêtue avec des éléments en terre cuite et cependant bien isolée.
- Être construite de façon à empêcher la pénétration de la pluie, de la neige, de corps étrangers dans le conduit de fumées, et de façon que, en cas de vent de toute direction et inclinaison, le tirage soit bien assuré (chapeau antivent).
- La cheminée doit être positionnée de telle façon à garantir l'évacuation des fumées bien au-delà de la zone de reflux. Une telle zone a des dimensions et formes différentes suivant l'inclinaison de la toiture, pour cela il faut adopter nécessairement les hauteurs minimales (Fig. 2).
- La cheminée devra être du type antivent et dépasser la hauteur du comble.
- Les éventuels obstacles qui dépassent la hauteur de la cheminée ne devront être pas à l'abri de la cheminée même.
- L'unité ne doit pas être installé dans le conduit multiple.

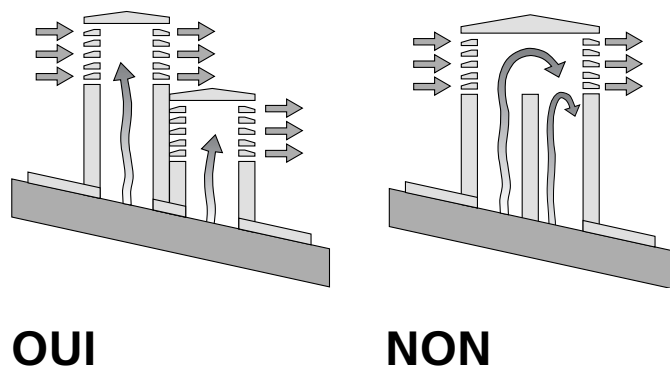
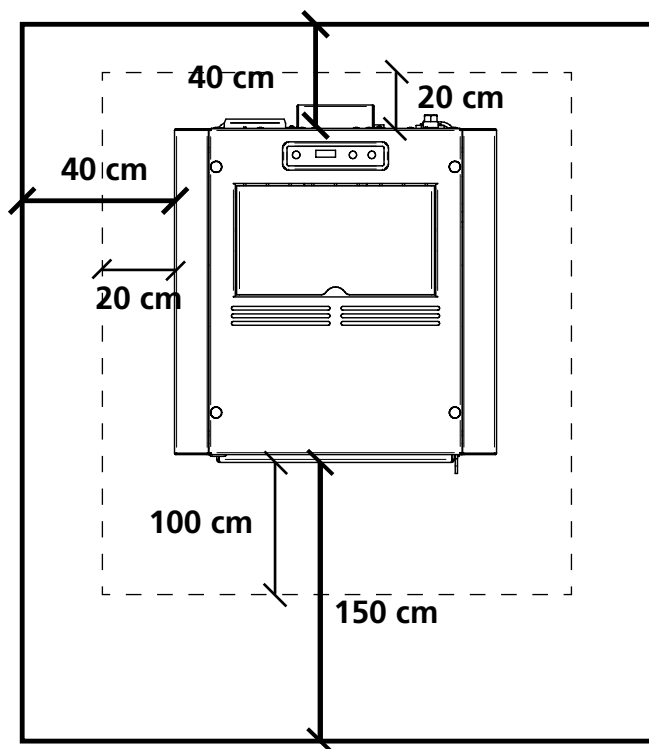

Fig.2: caractéristiques de la cheminée

Distance des objets

Nous recommandons également de maintenir les granulés de bois et tous les matériaux inflammables à une distance adéquate du poêle.



- Pareti e materiali infiammabil
- - - - Pareti e materiali non infiammabil

REMARQUE:

- l'appareil doit être installé par un technicien qualifié en possession des conditions technico-professionnelles requises conformément au D. M. 37/2008 qui, sous sa responsabilité, garantit le respect des normes en suivant les règles de bonne pratique
- il est nécessaire de prendre en considération aussi toutes les lois et les normes nationales, régionales, provinciales et communales présentes dans le pays où a été installé l'appareil
- vérifier que le sol n'est pas inflammable: si nécessaire, utiliser un marchepied adapté
- dans le local où doit être installé le générateur de chaleur, aucune hotte avec extracteur et aucun conduit de ventilation de type collectif ne doivent préexister ni être installées. Dans le cas où ces appareils se trouvent dans des locaux adjacents communiquant avec celui d'installation, il est interdit d'utiliser en même temps avec le générateur de chaleur, il y a en effet le risque qu'un des deux locaux soit mis en dépression respect à l'autre.
- l'installation dans des chambres ou des salles de bain n'est pas autorisée.

Panneau de commande

1. Diminution température et puissance
2. Augmentation température et puissance
3. Bouton On/Off (Marche/Arrêt)
4. Boîtier télécommande
5. Témoin ALC
6. Témoin ALF
7. Témoin Chrono Thermostat
8. Témoin température OK
9. Témoin chargement pellet
10. Témoin (petite résistance chauffante)
11. Display lumineux 7 segments
12. Témoin On/Off (Marche/Arrêt)

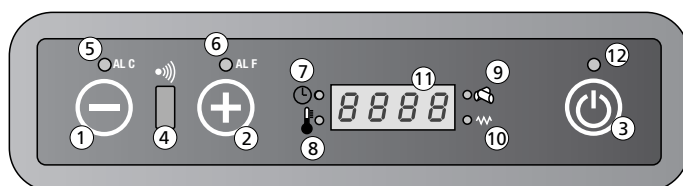

Fonctions du display

- 1.** Le bouton à l'intérieur du Menu Set Température, diminue la température d'une valeur maximum de 40° à une valeur minimum de 7°. Le bouton à l'intérieur du Menu Set Puissance, diminue la puissance de travail du poêle à un maximum de 5 à un minimum de 1.
- 2.** Le bouton à l'intérieur du Menu Set Température, augmente la température d'une valeur minimum de 7° à une valeur maximum de 40°. A l'intérieur du Menu Set Puissance, augmente la puissance de travail du poêle à un minimum de 1 à un maximum de 5.
- 3.** Tenir enfoncé le bouton au moins 2 secondes pour allumer ou éteindre le poêle.
- 4.** Touches fonction télécommande.
- 5.** Le témoin clignote en cas d'une anomalie de fonctionnement ou d'une alarme.
- 6.** Le témoin clignote en cas d'une anomalie de fonctionnement ou d'une alarme.

7. Le témoin indique que la programmation automatique des ascensions et des extinctions singulières ou journalières est active. La programmation automatique peut être effectuée seulement avec la télécommande.

8. Le témoin s'allume quand la température désirée est atteinte. Dans ce cas, il sera écrit sur le display "Eco", en fonction de la température ambiante.

9. Le témoin clignote temps en temps au cours du chargement des pellets à l'intérieur du poêle.

10. Elle s'active seule en phase d'ascension pour indiquer le réchauffement de l'air nécessaire pour réchauffer les granulés de bois.

11. Sur le tableau lumineux, on peut visualiser 7 témoins du poêle. La température et la puissance du travail introduites par l'utilisateur. Dans le cas d'un mauvais fonctionnement du poêle, voir la source de l'erreur sur le tableau lumineux (voir paragraphe signalisation alarme).

12. Le témoin indique les diverses étapes du poêle:

- s'allume lorsque le poêle fonctionne
- est éteint quand le poêle est éteint, en position Off
- clignote quand le poêle est en cours de cycle d'extinction.

Régulation du poêle

Modification de la température ambiante désirée.

Pour varier la température désirée, procéder comme suit: presser une fois le bouton \ominus (1) pour rentrer dans le menu de la température. A ce moment, sur le tableau s'affichera le mot "Set" qui précise la température ambiante. Les boutons \ominus (2) et \oplus (3) permettent de diminuer ou d'augmenter la température désirée. Pour sortir du menu "SET", les valeurs changent automatiquement après quelques secondes d'inactivité à l'intérieur du menu lui-même.

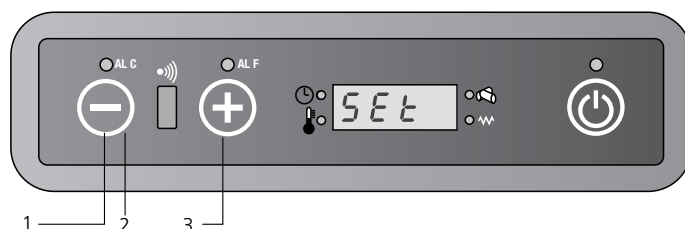

Modification de la puissance de travail

Pour varier la puissance de travail voulue, procéder comme suit: pousser une fois sur le bouton \oplus (1) pour entrer dans le menu de la puissance de travail. Sur le tableau va s'afficher le mot "Pot" qui indique la puissance que l'on peut sélectionner entre 5 disponibilités. Les boutons \ominus (2) et \oplus (3) permettent de diminuer ou d'augmenter la température désirée.

Pour sortir du menu Set puissance, les valeurs changent automatiquement après quelques secondes d'inactivités à l'intérieur du menu lui-même.

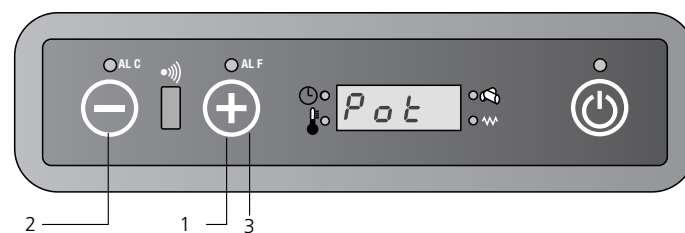

Télécommande (facultatif avec Stavanger 6, Stavanger 8, Tromvik 7 et Tromvik 8)

Boutons et fonctions principales

La télécommande permet de contrôler le poêle entre autre la programmation automatique de la variation de température ou de l'extinction.

Utilisation de la télécommande:

1. Diriger la télécommande vers le panneau de commande du poêle.
2. Vérifier qu'il n'y a pas d'objet interposé entre la télécommande et le tableau de réception du poêle.
3. Toute manœuvre effectuée sur la télécommande sera transmise vers le poêle en pressant sur le bouton "SEND".

Dès l'envoi de l'ordre, on entendra un signal sonore de confirmation

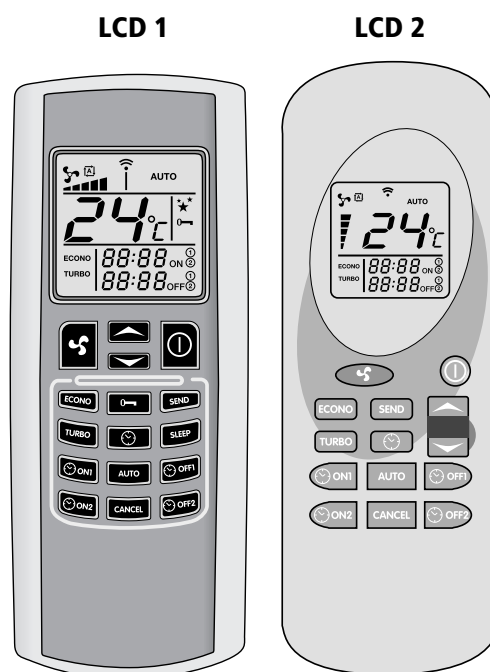

On/Off

La fonction On/Off est utilisée pour allumer ou éteindre le poêle et la télécommande. Tenir le bouton enfoncé 2 secondes pour allumer ou éteindre le système après avoir poussé sur le bouton SEND.



Les 2 boutons permettent de régler la température voulue entre un minimum de 7 °C et un maximum de 40 °C.



Ordre de séquence du fonctionnement automatique:

Fonctionnement automatique

- puissance 1 (on1)
- puissance 2 (on2)
- puissance 3 (on3)
- puissance 4 (on4)
- puissance 5 (on5)



SEND

Est utilisé quand on veut envoyer les informations de la télécommande vers le tableau du poêle.



ECONO

Pour activer ou désactiver la fonction ECONO, maintenir le bouton enfoncé pendant 2 secondes.





**TURBO**

Activer ou désactiver la fonction TURBO.

Appuyez et maintenez enfoncé le bouton pendant 2 secondes pour régler la fonction ou non.

**FONCTION HORLOGE**

Pour régler l'horloge sur la télécommande, procéder comme suit:

- pousser  et l'heure commence à clignoter.
- avec les boutons  et  régler l'heure et les minutes.
- repousser de nouveau  pour confirmer et Appuyer sur "SEND" pour envoyer l'information.

Pour régler la fonction horloge, le poêle doit être allumé, sinon les réglages ne seront pas enregistrés dans la carte électronique.

**ON1**

Avec cette fonction, on peut programmer un horaire simple d'ascension automatique (programme 1).

**OFF1**

Cette fonction permet la sélection d'un horaire simple d'extinction automatique du système (programme 1).

**ON2**

Avec cette fonction, on peut programmer un horaire simple d'ascension automatique (programme 2).

**OFF2**

Cette fonction permet la sélection d'un horaire simple d'extinction automatique du système (programme 2).

**AUTO**



Cette fonction consent à habiliter la répétition journalière des éventuelles ascensions/extinctions automatiques avec les programmes 1 et 2.

Tenir enfoncé pour au moins 2 secondes ce bouton pour activer ou désactiver cette fonction.

**CANCEL**

Cette fonction est utilisée si l'on désire effacer d'éventuels programmes horaires encodés.

Modification de la température

La valeur de la température peut être variée avec les touches  (1) et  (2) à partir d'un minimum de 7° C et un maximum de 40° C.

Enfoncer la fonction  (3) pour envoyer une fois choisies les fonctions horaires journalières.

Température réglée

1

2

3

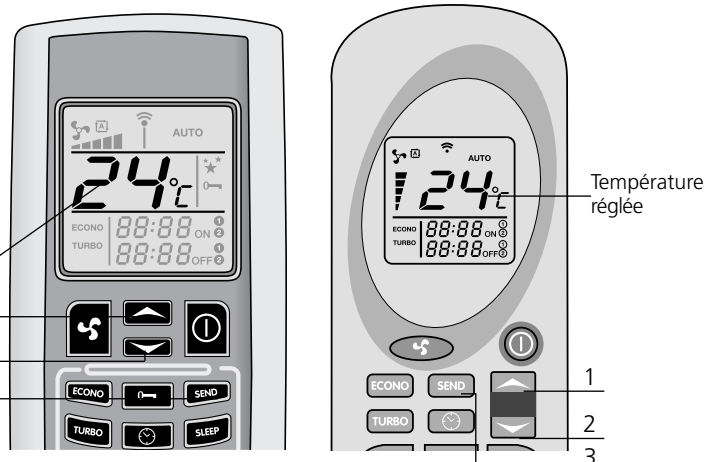

Modification de la puissance

La puissance de travail du poêle peut être sélectionnée au moyen de la touche  (1). L'affichage (2) présent sur le tableau de la télécommande indique les cinq puissances de travail disponibles.



Pousser sur la fonction SEND (3) pour confirmer le choix.

Sur le panneau commande du poêle, apparaîtra l'écriture on1-on2-on3-on4-on5.

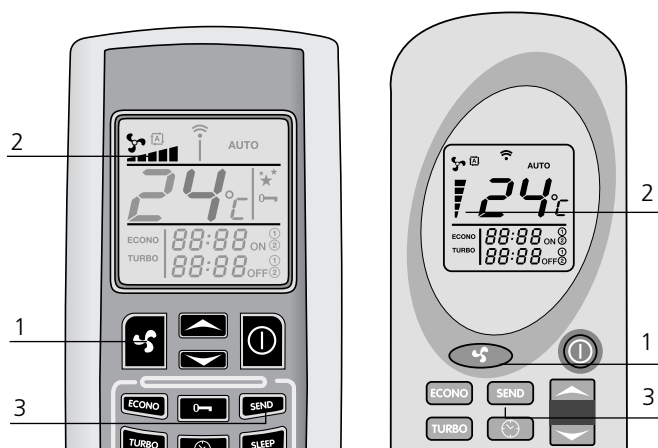
Il est possible de choisir aussi la fonction automatique. Pour cette fonction, se référer au paragraphe Fonction Puissance automatique (pour la description du fonctionnement du poêle).



Fonctionnement puissance automatique

On accède à cette fonction en appuyant sur le bouton  (1), jusqu'au moment où apparaît sur le tableau le symbole  (A).

Enfoncer le bouton SEND (2) pour envoyer les données. Sur le panneau commande du poêle s'inscrira "Auto", et on verra apparaître aussi la température ambiante.

En effectuant cette manœuvre, le tableau électronique sélectionne automatiquement la puissance de travail en fonction des degrés de différence entre la température désirée et la température ambiante relevée par la sonde présente sur l'arrière du poêle. Appuyer de nouveau , sélectionner la puissance voulue en appuyant sur la fonction SEND pour revenir au fonctionnement traditionnel.

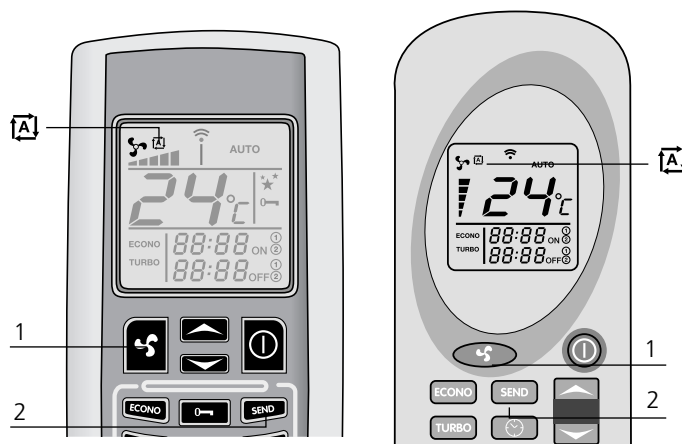

Fonction TURBO

La fonction TURBO a été étudiée pour satisfaire la nécessité de réchauffement d'une ambiance rapidement ; par exemple, quand le poêle vient d'être allumé. De telle manière que le poêle travaille au maximum de la puissance pour une période maximum de 30 minutes élevant la température automatiquement à 30° C. Au terme des 30 minutes prévues (ou avant si entre-temps le poêle reçoit d'autres instructions de la télécommande). Si il n'y a aucune intervention de la télécommande, le poêle continue son cycle normalement. Pour activer cette fonction, il est nécessaire de maintenir enfoncé minimum 2 secondes le bouton TURBO (1). Sur le tableau de la télécommande, il sera inscrit TURBO (2) tandis que la température imposée de travail disparaîtra.

Pousser sur le bouton SEND (3) pour envoyer la modification au tableau du poêle

Le panneau de commande présent sur le top supérieur du poêle, il sera inscrit Turb. Pour désactiver cette fonction avant les 30 minutes prévues, repousser sur le bouton TURBO (1) pour au moins 2 secondes sur le tableau de la télécommande. Le mot TURBO disparaîtra. Tandis que seront à nouveau disponibles la sélection puissance et température. Pousser sur le bouton SEND pour confirmer les modification

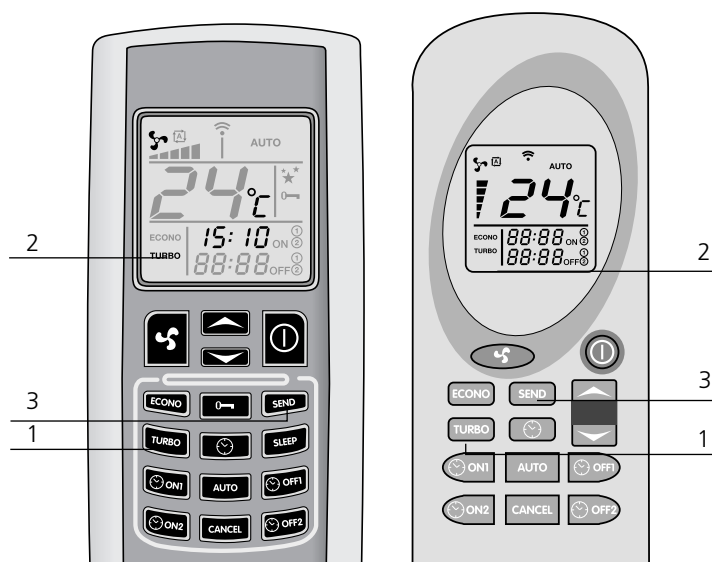

Fonction ECONO

La fonction ECONO est une fonction d'épargne à utiliser pour maintenir et stabiliser la température ambiante. De cette façon, le poêle abaisse toutes les dix minutes la puissance de travail, de manière à arriver à la puissance 1. Pour activer cette fonction, il est nécessaire de tenir enfoncé 2 secondes au moins le bouton en gras imprimé ECONO (1). Sur le tableau de la télécommande apparaîtra l'écriture ECONO (2), ainsi la température imposée et la puissance de travail disparaîtront. Pousser sur SEND (3) pour confirmer la commande. Le tableau de commande se trouvant sur le top supérieur du poêle indiquera ECON, précisant la température ambiante et la puissance de travail avant d'avoir activé la fonction ECONO.

Pour revenir au fonctionnement normal, pousser de nouveau le bouton ECONO (1) au moins 2 secondes. Sur le tableau de la télécommande, disparaîtra le mot ECONO, seront de nouveau disponible les sélections puissance et température. Pousser le bouton SEND (3) pour confirmer la modifcatio

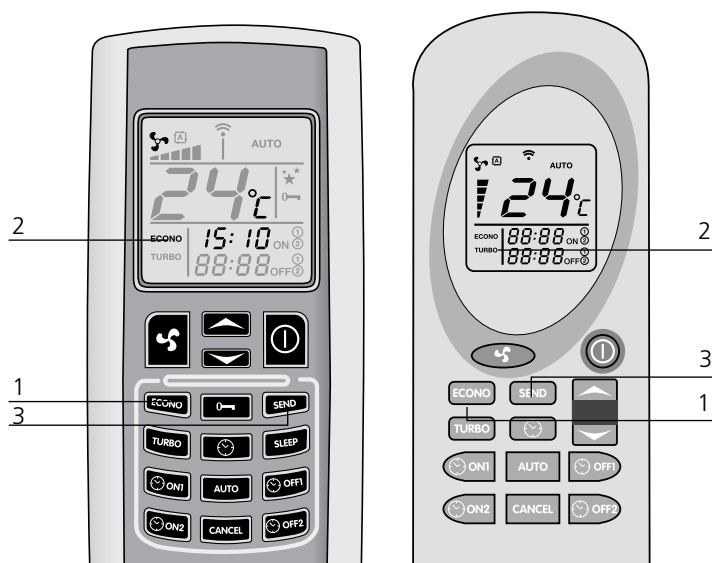

Fonction Chronothermostat (disponible seulement avec télécommande)

La fonction chronothermost peut être programmée maximum 2 fois ; 2 allumages et 2 extinctions automatiques sur une journée. Si l'on veut répéter quotidiennement les allumages et les extinctions automatiques, il est nécessaire d'utiliser aussi la fonction AUTO (comme indiqué dans le paragraphe "répétition journalière AUTO").









- **Les heures d'allumage et d'extinction automatiques doivent être programmée à l'aide de la télécommande sur Off;**
- **Une éventuelle coupure de courant, même pour un court instant entraînera la perte des dates, des heures éventuelles des allumages et extinctions automatiques programmés. Au retour du courant, il est nécessaire d'effectuer une nouvelle programmation de la télécommande;**
- **La température et la puissance du fonctionnement du poêle seront celles de la programmation avant la coupure de courant;**
- **Entre une extinction et un nouvel allumage, prévoir au moins un temps minimum de 20 minutes, de manière à permettre au poêle un cycle complet de refroidissement. Dans le cas où ces consignes ne seraient pas respectées, un allumage éventuel ne s'effectuera pas.**

Programme 1 (ON1 et OFF1)

Allumage automatique ON1

Pour programmer l'horaire d'allumage automatique du programme 1, procéder de la manière suivante:



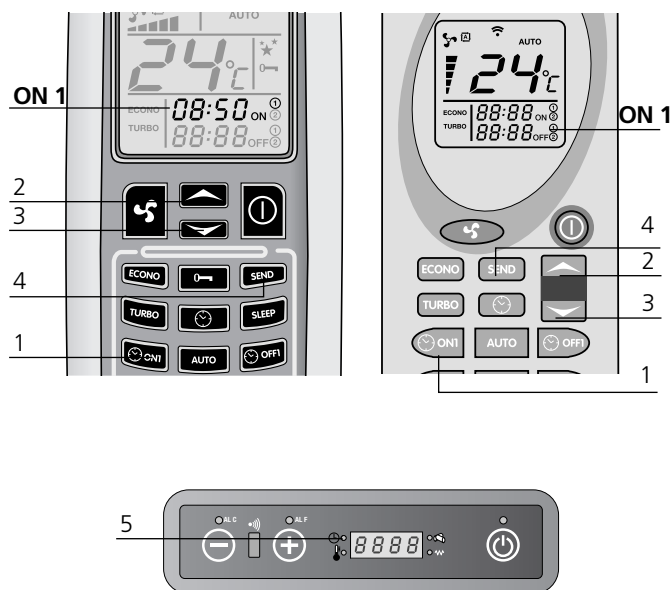

Pousser le bouton  (1). L'heure et les minutes sur la télécommande commenceront à clignoter, comme le symbole ON1. Les boutons  (2) et  (3) servent à varier l'horaire d'allumage désiré endéans les 10 minutes. Pour un défilement plus rapide de l'horaire, il suffit de tenir enfoncé les boutons  (2) et  (3).

Confirmer le choix en poussant de nouveau le bouton  (1). A ce moment sur la télécommande, on pourra lire de manière stable l'horaire d'allumage sélectionné.

Appuyer sur SEND (4) pour envoyer le changement de commande au poêle. Sur le panneau de commande s'allumera le symbole chronothermost, qui indique que la programmation est activée (5).



Extinction automatique OFF1

Appuyer sur le bouton  (1). L'heure et les minutes de la télécommande commenceront à clignoter comme le symbole OFF1. Les boutons  (2) et  (3) servent à varier l'heure d'extinction désiré endéans les 10 minutes. Pour un défilement plus rapide de l'heure, il suffit de tenir enfoncé les boutons  (2) et  (3).

Confirmer le choix en poussant de nouveau le bouton  (1). A ce moment sur la télécommande, on pourra lire de manière stable l'heure d'extinction sélectionné. Appuyer sur SEND (4) pour envoyer le changement de commande au poêle. Sur le panneau de commande s'allumera le symbole chronothermostat, qui indique que la programmation est activée. Après l'allumage et l'extinction automatique, le témoin chronothermostat s'éteint et la télécommande n'affiche plus les heures réglés précédemment.

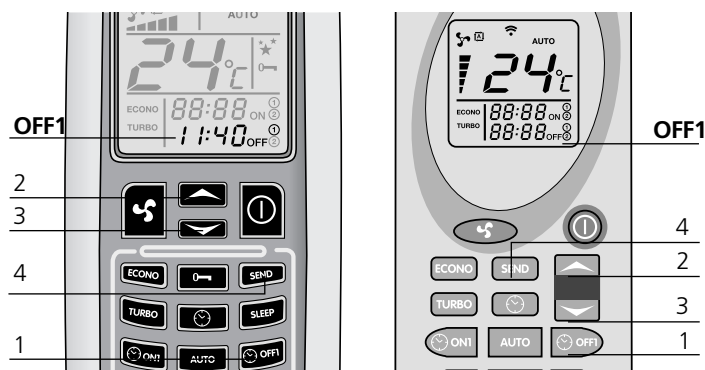

Programme 2 (ON2 et OFF2)

Comme au-dessus, seulement avec bouton ON2 et OFF2

Suppression des heures programmées

Pour effacer les heures programmées, procéder de la manière suivante. L'exemple fait référence à extinction automatique du programme 1 (OFF1), la procédure est identique pour tous les horaires. Pousser le bouton correspondant à l'heure d'allumage ou d'extinction que l'on veut effacer. Faisant référence à l'exemple, pousser le bouton  (1). L'heure et les minutes sur la télécommande commenceront à clignoter, ainsi que le symbole OFF1. Enfoncer la touche CANCEL (2) pour effacer de la télécommande le ou les heure(s) d'allumage ou d'extinction automatique que l'on désire éliminer. Pousser le bouton SEND (3) pour envoyer la programmation au poêle.

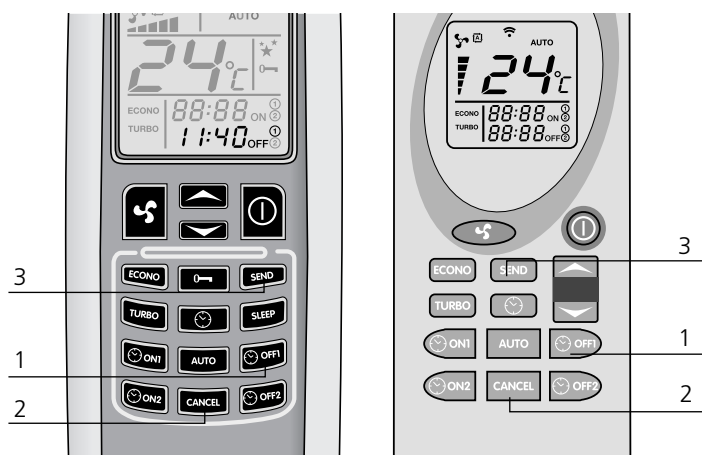

Répétition journalière AUTO

La fonction AUTO consiste à répéter quotidiennement les allumages et les extinctions automatiques programmés.

Pour activer cette fonction, tenir enfoncé le bouton AUTO (1) pendant au moins 2 secondes. Sur la télécommande apparaît le mot AUTO (2). Pousser sur SEND (3) pour confirmer et transmettre la commande au poêle.

Sur le panneau de commande s'allumera le symbole chronothermostat qui indique que la programmation est active. A tout moment, il est possible de supprimer la programmation journalière automatique, pousser de nouveau sur le bouton AUTO pour au moins 2 secondes. Sur le tableau disparaîtra la fonction AUTO. Pousser sur SEND pour confirmer l'ordre.

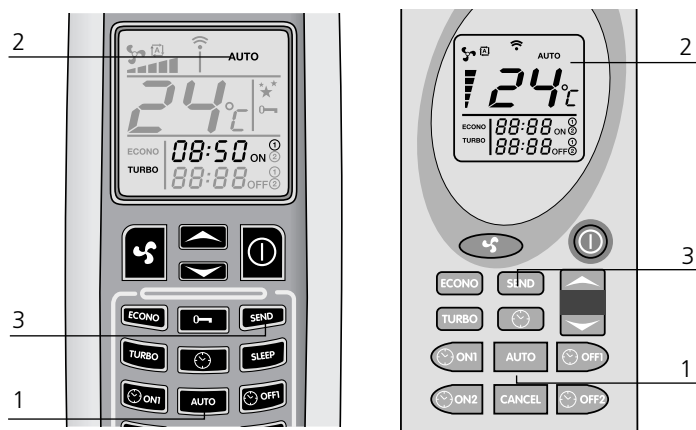

Nettoyer le brûleur avant de chaque allumage automatique afin d'éviter des erreurs d'allumage qui peuvent endommager le poêle et l'environnement.

Remplacement des piles de la télécommande

En cas de remplacement des piles de la télécommande, enlever le couvercle postérieur comme indiqué sur le schéma. Remplacer les anciennes piles par les nouvelles en respectant la polarité + et -. Les piles à utiliser sont de type AAA de 1.5V.

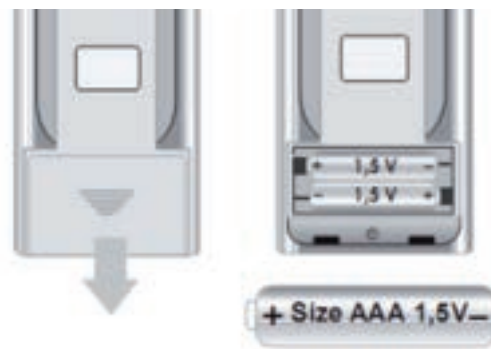

FR Informations sur le display

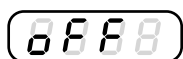

"OFF"

Le poêle est éteint ou se trouve en phase d'extinction.



"FAN - ACC"

Le poêle est en phase de préchauffage de la résistance, avant l'allumage.



"LOAD WOOD"

Il signale que le poêle est en phase de chargement de pellet. Le témoin petite résistance est allumé.



"FIRE ON"

Le poêle est en phase de stabilisation de la flamme (flamme présente).



"ON 1"

Le poêle est en phase de fonctionnement à la puissance minimale.



"ECO"

Le poêle a atteint la température programmée par l'utilisateur et il est en phase d'épargne et d'économie.

Dans cette phase, il n'est pas possible de modifier la puissance.

Si la température réglée est de 41°C, le poêle reste toujours en fonctionnement à la puissance de travail réglée sans passer au mode économique (ECO).



"STOP FIRE"

Le poêle est en phase d'auto-nettoyage du panier: l'extracteur de fumées fonctionne à la vitesse maximale et le chargement de pellet est au minimum.



"ATTE"

Cette fonction apparaît lorsqu'on essaye de rallumer le poêle lorsqu'il est en cycle de refroidissement. Attendre que le cycle soit terminé, et procéder ensuite à un allumage normal.

Stavanger 6

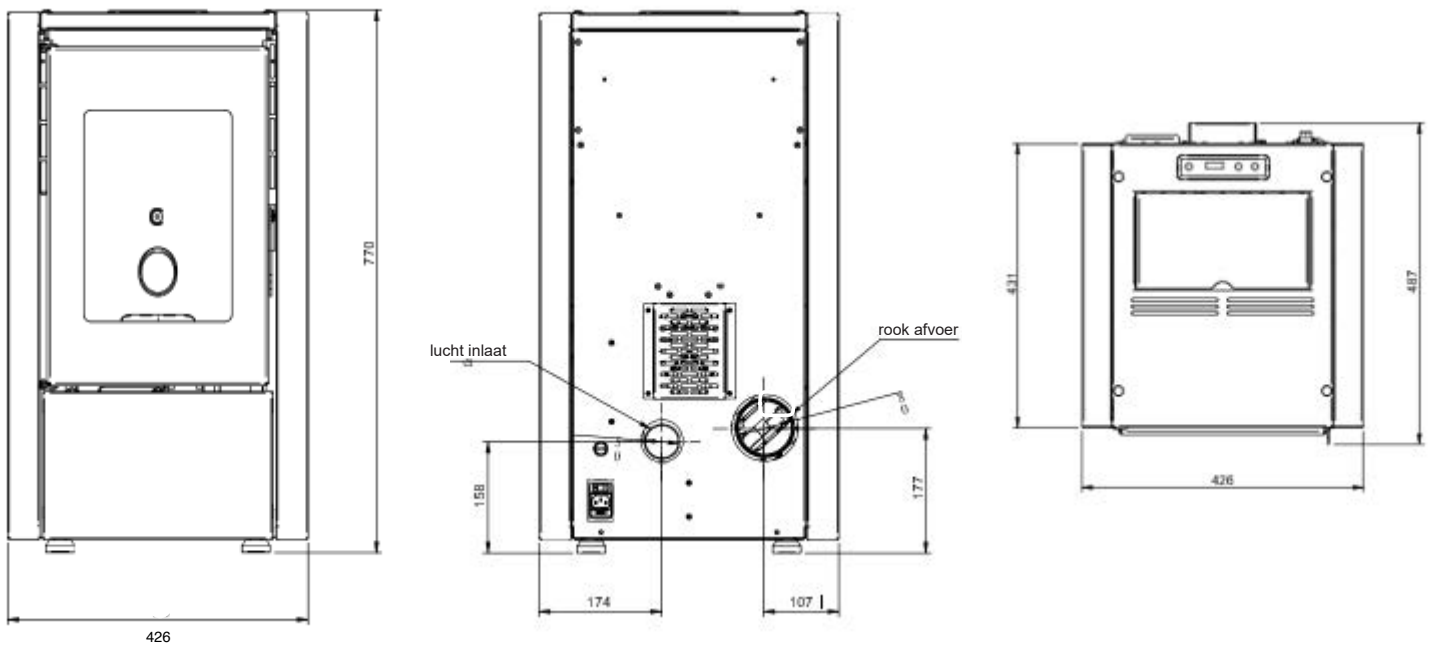

Tromvik 7

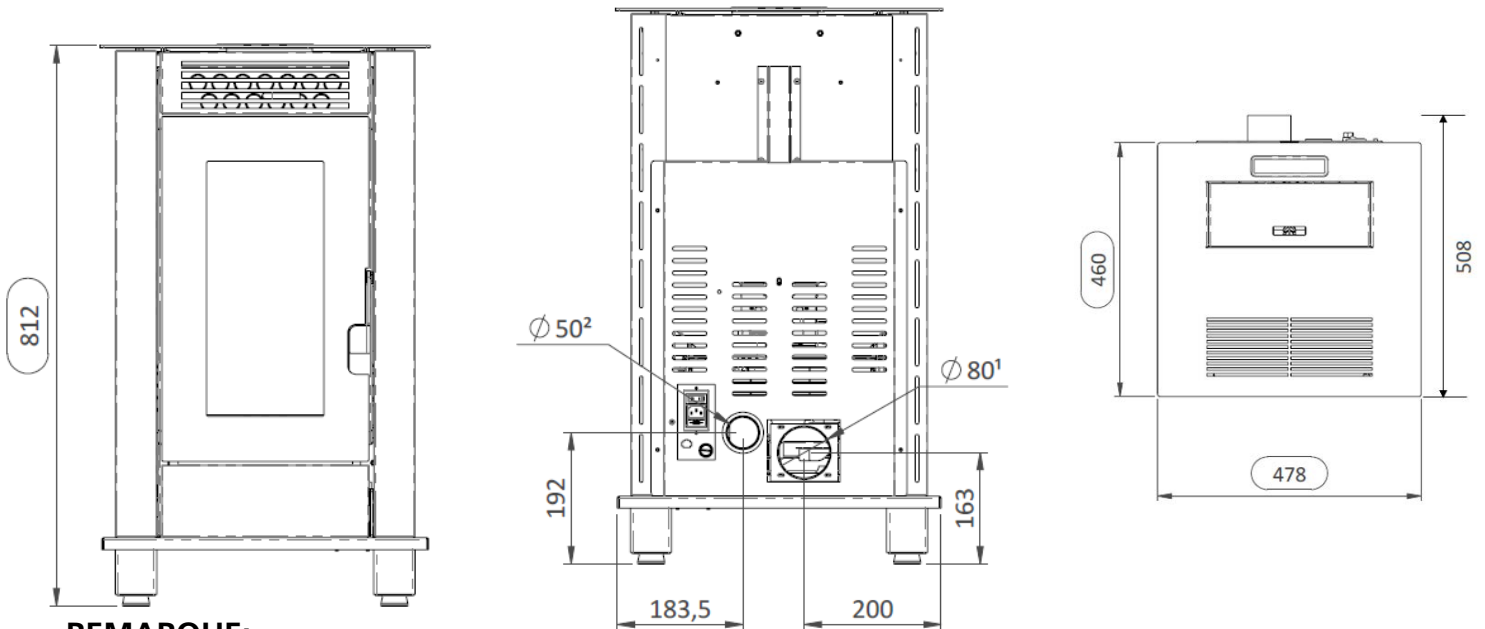

REMARQUE:

- les mesures sont approximatives et peuvent varier en fonction de l'esthétique de la cuisinière.
- les positions des tubes dans la vue arrière sont indicatifs et la tolérance de +/- 10 mm.
- mesures avec tolérance d'environ 10 mm.

PARAMÈTRE	UNITÉ DE M.	Stavanger 6, Tromvik 7
Puissance thermique total (min-max)	kW	3,3 - 7
Puissance thermique nominal (min-max)	kW	3,1 - 6,2
Puissance thermique réduite	kW	2,5
Concentration CO puissance nominal à 13% O ₂	mg/m ³	185,6
Concentration CO puissance réduit à 13% O ₂	mg/m ³	633,2
Efficacité nominal	%	88,5
Efficacité réduite	%	89,8 / 89,5
Consommation moyenne (min-max)	Kg/h	0,7 - 1,4
Flux fumées (min-max)	g/s	3,2 - 4,5
Aspiration conseillé (min-max)	Pa	5 - 8
Température des gaz de combustion (min-max)	°C	124 - 169
Capacité du réservoir	Kg	11 / 13
Carburant recommandé	(ø x H) mm	pellet 6 x 30
Diamètre sortie des fumées	mm	80
Diamètre aspiration air	mm	50
Tension nominal	V	230
Fréquence nominal	Hz	50
Absorption électrique max	W	300
Absorption à puissance nominale	W	53
Absorption à puissance réduite	W	62
Poids poêle	Kg	45 / 46,6
N° Test Report		2004858

Il est recommandé de contrôle des émissions après l'installation.

Stavanger 8

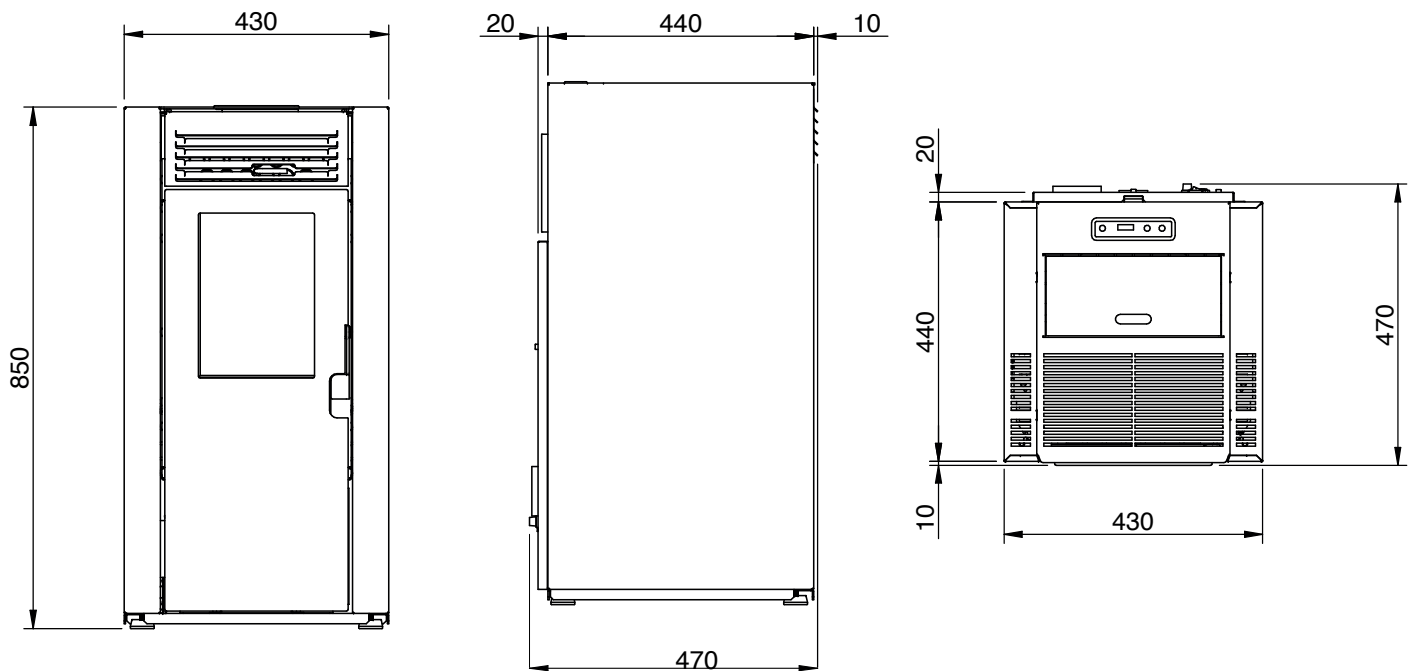

Tromvik 8

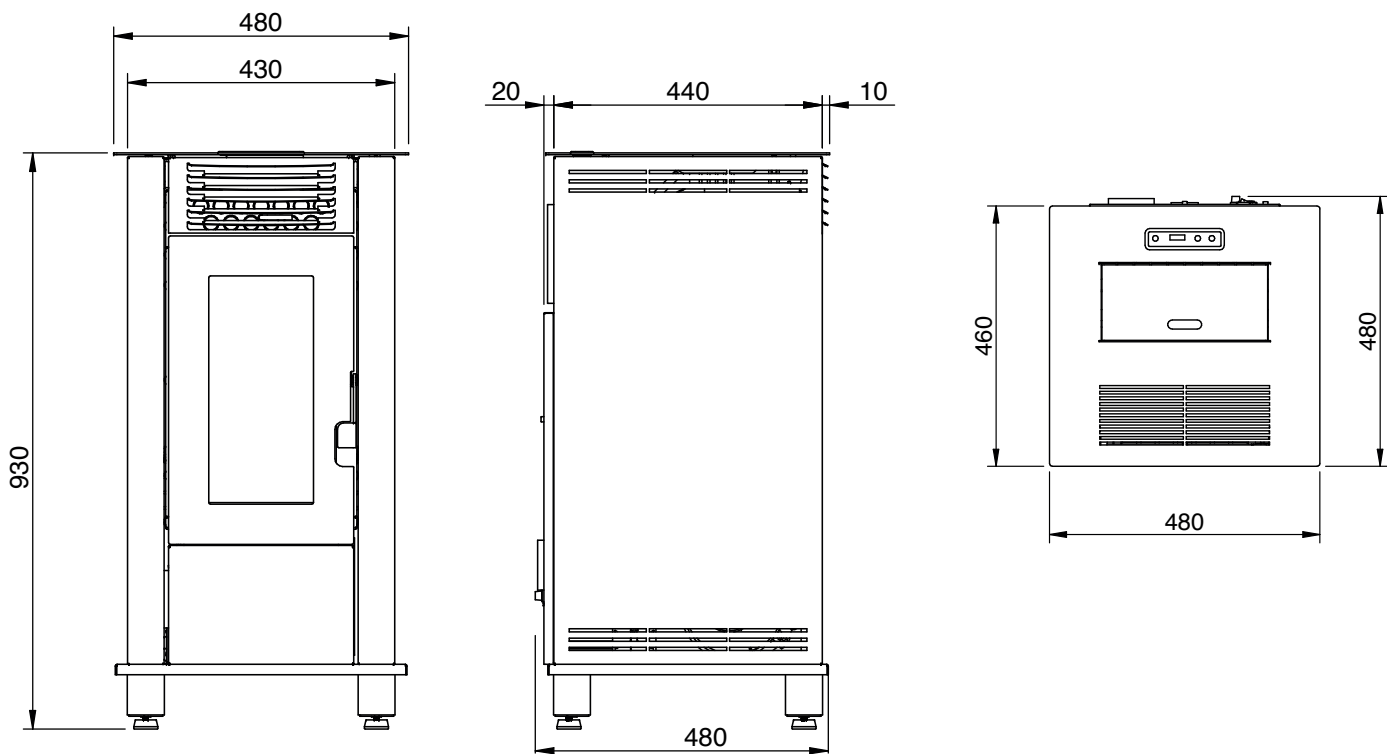

REMARQUE:

- les mesures sont approximatives et peuvent varier en fonction de l'esthétique de la cuisinière.
- les positions des tubes dans la vue arrière sont indicatifs et la tolérance de +/- 10 mm.
- mesures avec tolérance d'environ 10 mm.

PARAMETER	UNITÉS DE MESURE	STAVANGER 8, TROMVIK 8
Entrée de chaleur (min-max)	kW	3,3 - 8,7
Puissance calorifique nominale	kW	7,8
Puissance thermique réduite	kW	3,0
Concentration de CO à la valeur nominale référence 13% O ₂	mg/m ³	60
Concentration de CO à référence 13% O ₂	mg/m ³	181
Efficacité nominale	%	90,2
Efficacité réduite	%	91,3
Débit de gaz de combustion (min-max)	g/s	4,3 - 7,1
Projet conseillé (min-max)	Pa	4 - 10
Températures des gaz de combustion (min-max)	°C	84 - 135
Capacité du réservoir	Kg	10 / 13
Carburant recommandé	(ø x H) mm	pellet 6x30
Diamètre tube de sortie de fumée	mm	80
Diamètre d'entrée d'air	mm	50
Tension nominale	V	230
Fréquence nominale	Hz	50
Allumage par absorption électrique	W	300
Absorption électrique min-max	W	35 - 106
Poids du poêle	Kg	78
Classe énergétique		A +
IEE		126
Certificat environnemental Décret n ° 186 du 7/11/2017		★★★★☆
N ° Rapport d'essai		K 3054 2021 T1

Il est recommandé de contrôle des émissions après l'installation.

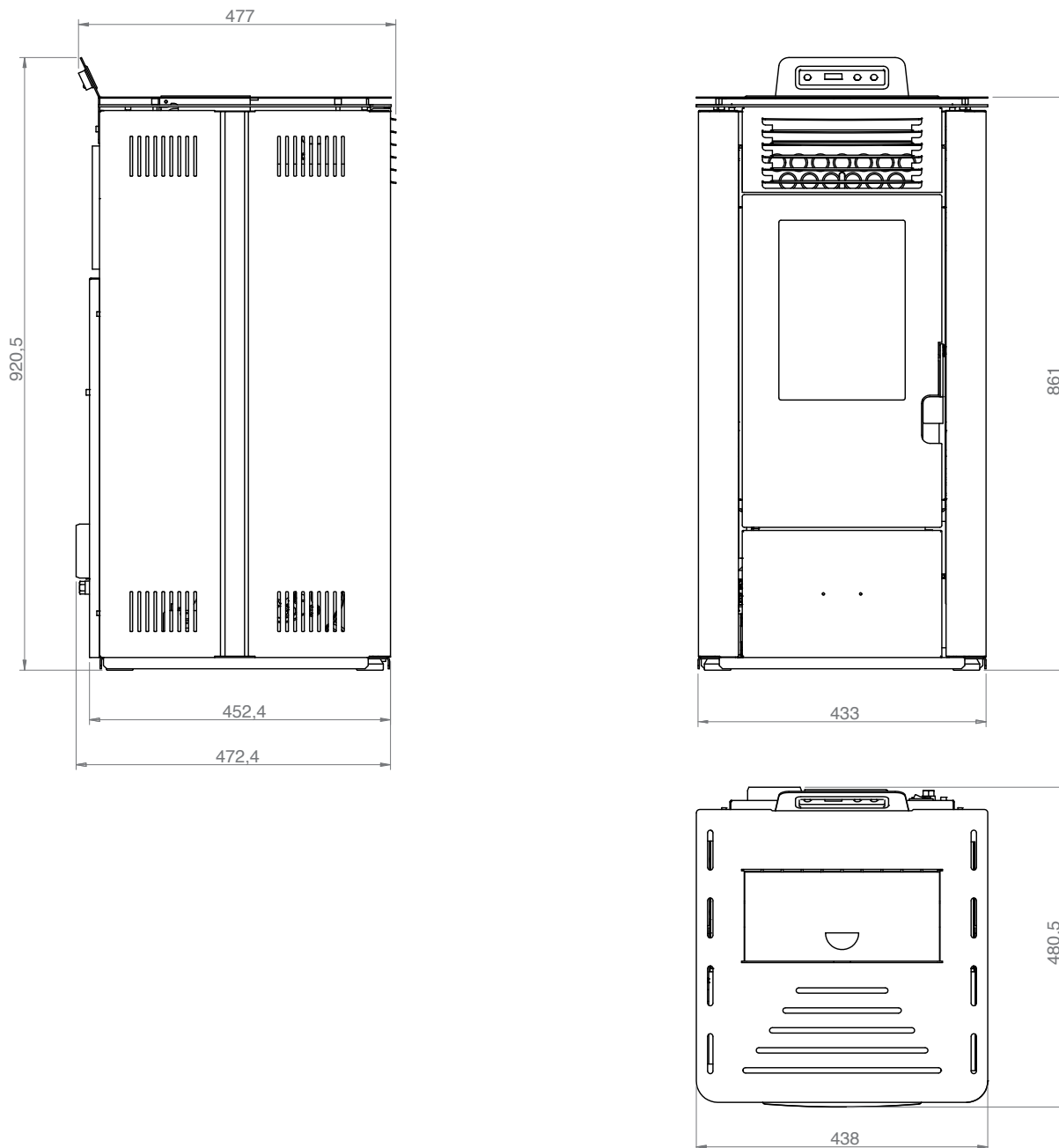

REMARQUE:

- les mesures sont approximatives et peuvent varier en fonction de l'esthétique de la cuisinière.
- les positions des tubes dans la vue arrière sont indicatifs et la tolérance de +/- 10 mm.
- mesures avec tolérance d'environ 10 mm.

PARAMETER	UNITÉS DE MESURE	ULVIK 8, LILAND 8
Entrée de chaleur (min-max)	kW	3,3 - 8,7
Puissance calorifique nominale	kW	7,8
Puissance thermique réduite	kW	3,0
Concentration de CO à la valeur nominale référence 13% O ₂	mg/m ³	60
Concentration de CO à référence 13% O ₂	mg/m ³	181
Efficacité nominale	%	90,2
Efficacité réduite	%	91,3
Débit de gaz de combustion (min-max)	g/s	4,3 - 7,1
Projet conseillé (min-max)	Pa	4 - 10
Températures des gaz de combustion (min-max)	°C	84 - 135
Capacité du réservoir	Kg	10 / 13
Carburant recommandé	(ø x H) mm	pellet 6x30
Diamètre tube de sortie de fumée	mm	80
Diamètre d'entrée d'air	mm	50
Tension nominale	V	230
Fréquence nominale	Hz	50
Allumage par absorption électrique	W	300
Absorption électrique min-max	W	35 - 106
Poids du poêle	Kg	78
Classe énergétique		A +
IEE		126
Certificat environnemental Décret n ° 186 du 7/11/2017		★★★★☆
N ° Rapport d'essai		K 3054 2021 T1

Il est recommandé de contrôle des émissions après l'installation.

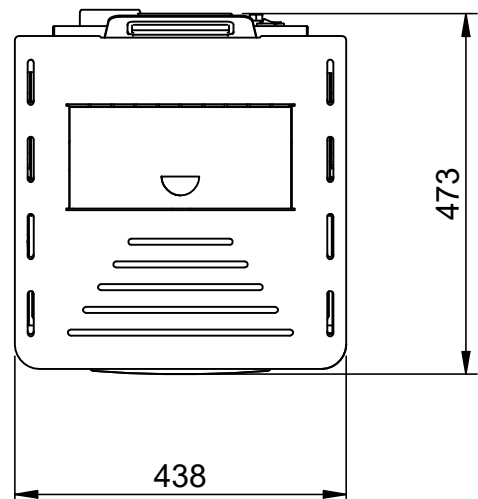
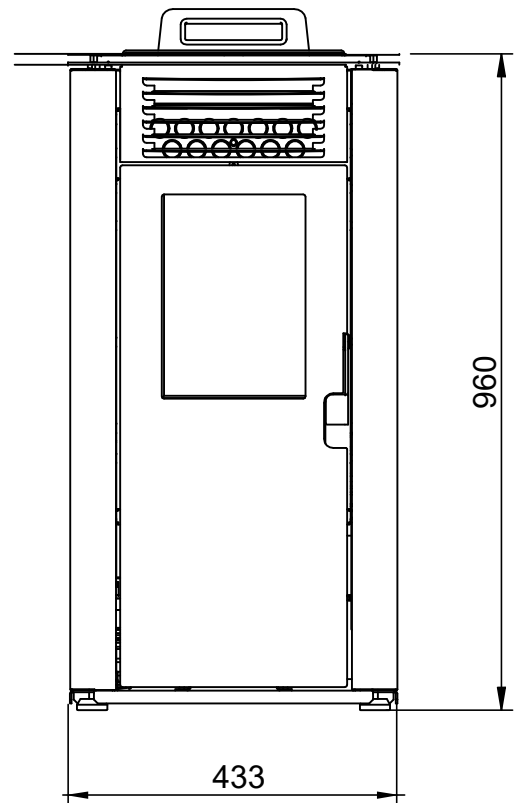
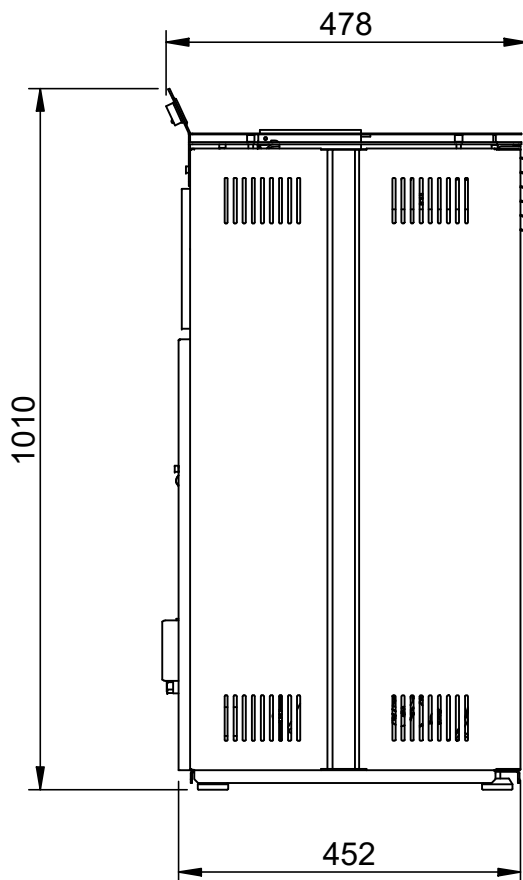

REMARQUE:

- les mesures sont approximatives et peuvent varier en fonction de l'esthétique de la cuisinière.
- les positions des tubes dans la vue arrière sont indicatifs et la tolérance de +/- 10 mm.
- mesures avec tolérance d'environ 10 mm.

PARAMETER	UNITÉS DE MESURE	ULVIK 10
Entrée de chaleur (min-max)	kW	3,3 - 9,7
Puissance calorifique nominale	kW	8,7
Puissance thermique réduite	kW	3,0
Concentration de CO à la valeur nominale référence 13% O ₂	mg/m ³	56
Concentration de CO à référence 13% O ₂	mg/m ³	181
Efficacité nominale	%	89,5
Efficacité réduite	%	91,3
Débit de gaz de combustion (min-max)	g/s	4,3 - 7,7
Projet conseillé (min-max)	Pa	4 - 12
Températures des gaz de combustion (min-max)	°C	84 - 146
Capacité du réservoir	Kg	10 / 13
Carburant recommandé	(ø x H) mm	pellet 6x30
Diamètre tube de sortie de fumée	mm	80
Diamètre d'entrée d'air	mm	50
Tension nominale	V	230
Fréquence nominale	Hz	50
Allumage par absorption électrique	W	300
Absorption électrique min-max	W	35 - 115
Poids du poêle	Kg	78
Classe énergétique		A +
IEE		126
Certificat environnemental Décret n ° 186 du 7/11/2017		★★★★☆
N ° Rapport d'essai		K 3054 2021 T1

Il est recommandé de contrôle des émissions après l'installation.

Pellets

Les granulés de bois sont des cylindres de bois comprimé, fabriqués à partir de sciure de bois et transformation du bois (copeaux et la sciure), généralement produits par les scieries et les charpentiers. La capacité de liaison de la lignine contenue dans le bois, permet d'obtenir un produit compact sans ajout d'additifs et de produits chimiques étrangers au bois, un combustible naturel est obtenu avec un rendement élevé. L'utilisation des granulés de bois ou de tout autre matériau inadapté expiré peut endommager des pièces de l'Insert de cheminée et peut affecter le fonctionnement: cela peut conduire à la cessation de la garantie, et sa responsabilité de producteur.

Pour nos produits, doivent être utilisées a granulés de bois avec un diamètre de 6 mm, longueur de 30 mm et un maximum de 8% d'humidité et certifiés A1 conformément à la norme UNI EN ISO 17225-2. Conserver les granulés de bois loin des sources de chaleur et non pas dans des environnements humides ou avec des atmosphères explosives.



Les pellets peuvent absorber l'humidité après avoir été stockés pendant une longue période dans une pièce non chauffée.

Il est recommandé de veiller à ce que le réservoir à pellets du poêle reste rempli, ce qui permet aux pellets de sécher correctement. On obtient ainsi un bon allumage sans beaucoup de fumée. Quelle que soit la classe de qualité des pellets, il y aura beaucoup de poussière provenant de l'emballage dans le réservoir à pellets. Il est recommandé de vider complètement le réservoir à pellets plusieurs fois par an, puis d'aspirer toute la poussière avec un aspirateur à cendres. Il est conseillé d'aspirer également la poussière de l'intérieur par la buse de remplissage. En procédant ainsi, les cendres des pellets ne seront pas piégées par la pulpe.

Allumage de le poêle



Retirer de la chambre de combustion et le porte tous les composants de l'emballage. Ils peuvent brûler (manuels et diverses étiquettes adhésives).

Chargement des granulés de bois

Le chargement du combustible est effectuée à partir du dessus de la cuisinière, en ouvrant la porte. Verser les granules dans le réservoir;

Afin de faciliter la procédure d'exécution de l'opération en deux étapes:

- verser la moitié du contenu du sac dans le réservoir et attendre que le combustible se dépose sur le fond;
- compléter la transaction en payant la seconde moitié.



Ne retirez jamais le protecteur à l'intérieur du réservoir; chargement empêcher le sac de granulés de bois en contact avec des surfaces chaudes.



Le brûleur doit être nettoyé avant chaque allumage.

Premier allumage du poêle

- Avant de l'allumage, vérifier que le brûleur soit vidé de toute la granulé et de tous les résiduels des précédents combustions. En cas contraire, vider et nettoyer le brûleur même.
- Remplir au 3/4 le réservoir avec le pellet conseillé par le fabricant
- Brancher le poêle à une prise de courant avec le cordon spécifique fourni
- Appuyer sur l'interrupteur d'allumage placé à la partie arrière du poêle
- Le message **"OFF"** s'affichera sur l'écran
- Appuyer sur le bouton  pendant 2 secondes. Au bout de quelques instants, l'extracteur de fumées et la résistance d'allumage s'allument, et s'affiche le message **"START"**; le bougie s'allume
- Après 1 minute environ le message **"LOAD PELLET"**, le poêle charge alors les granulés de bois et continue l'allumage de la résistance
- Une fois atteinte la température adéquate le message **"FLAME LIGHT"**: s'affiche à l'écran: cela signifie que le poêle est passé à la dernière phase d'allumage à la fin de laquelle sera complètement opérationnel; le témoin petite résistance chauffante s'éteint
- Après quelque minute, sur l'écran s'affiche l'écriture **"WORK"** et à côté de la température de l'ambiance, il s'affiche la puissance du travail actuel. Le poêle est maintenant complètement opératif
- Dans le cas du rejoignement de la température mise en place dans l'écran, il apparaîtra l'écriture **"MODULATION"**





Avant l'allumage, il est possible qu'un peu de fumée remplisse la chambre de combustion.



Nous vous recommandons vivement de faire effectuer à notre Centre de Service Autorisé l'installation et le premier allumage de l'appareil car non seulement il réalise l'installation parfaitement, mais vérifie également le fonctionnement régulier de celui-ci. Lors du premier allumage, il faut ventiler soigneusement le local: des odeurs désagréables pourraient se dégager de la peinture et de la graisse dans le faisceau tubulaire.

Extinction du poêle

Pour éteindre le poêle, appuyer sur le bouton , qui se trouve sur le tableau de commande, jusqu'à ce que l'écran affiche le message "CLEANING FINAL". Après l'extinction du poêle, l'extraction de fumée continue à fonctionner pour un moment préétabli pour garantir une expulsion rapide des fumées dans la chambre de combustion.

Pour les modèles équipés de la télécommande, il suffit d'éteindre en maintenant le bouton  pendant 2 secondes et puis successivement confirmer le choix en poussant sur le bouton SEND.

Si vous essayez de passer le chauffe-eau à ce stade de l'écran affichera le message "WAITING COOLING" pour prévenir l'utilisateur que le poêle commence son cycle d'extinction.

Attendre le complètement du cycle même et que sur l'écran s'affiche le message "OFF" pour avancer avec un nouveau allumage.

REMARQUE:

- ne pas allumer le poêle par intermittence. Cela peut provoquer des étincelles qui peuvent réduire la durée de vie des composants électriques;
- ne pas toucher le poêle avec les mains mouillées. Le poêle intégrant des composants électriques, il y a un risque d'électrocution en cas de mauvaise manipulation. Seuls les techniciens agréés peuvent résoudre les éventuels problèmes;
- n'enlever aucune vis de la chambre de combustion sans l'avoir bien lubrifiée également;
- ne jamais ouvrir la porte du poêle à granulés de bois lorsqu'il fonctionne;
- s'assurer que le panier du brûleur est correctement placé;
- on rappelle que tous les parties de tube expulsion fumées doivent être inspectées. Dans le cas qu'il soit fixé il doit avoir des ouvertures pour le nettoyage. presentare aperture d'ispezione per la pulizia.

FR Signalisation des alarmes

En cas d'une anomalie de fonctionnement de le poêle, le système informe à l'utilisateur le type de panne vérifié. Dans le tableau suivant sont ésumées les alarmes, le type de problème et la solution possible:

2000

"COOL FIRE": en cas de panne de courant, même pour une durée de quelques secondes, le poêle s'éteint. Lorsque le courant revient, le poêle effectue un cycle d'extinction et sur le tableau du poêle apparaît le signal COOL FIRE.

Le cycle de refroidissement terminé, le poêle redémarre automatiquement. REMARQUE: pour les modèles équipés de télécommande, pour vérification de l'alarme, se rappeler de procéder de nouveau à la programmation des horaires d'allumage et d'extinction automatique éventuellement encodés. Le manque de courant comporte en effet la perte des horaires encodés précédemment.

Appuyer sur SEND pour envoyer l'information sur la programmation automatique réglée au poêle. automatica stabilita in precedenza.

5E20

"SERV": lorsqu'apparaît sur le tableau, cela signifie que le poêle a atteint les 1200 heures de fonctionnement. Il est conseillé de contacter le Centre d'Assistance prévue pour l'entretien de saison.

A228

"ALARM NO ACC": se vérifie quand la période prévue pour l'allumage dure plus ou moins 15 minutes, la température des fumées est encore insuffisante

Cette alarme peut être vérifiée aussi en cas de surcharge de combustible (granules de bois) à l'allumage.

Pousser sur le bouton On/Off sur le panneau de commande pour effacer l'alarme. Attendre que le cycle de refroidissement soit complètement terminé, nettoyer le creuset et procéder à un nouvel allumage.

F02E

"ALARM NO FIRE": se présente en cas d'extinction du poêle durant la phase de travail (exemple: manque des granules de bois dans le réservoir). Pousser sur le bouton On/Off sur le panneau de commande pour effacer l'alarme. Attendre que le cycle de refroidissement soit complètement terminé, vider le creuset et procéder à un nouvel allumage.

F010

"ALARM FAN FAIL": se vérifie dans le cas où l'extracteur des fumées est défectueux ou dans le cas où sur le tableau la vitesse du ventilateur des expulsions des fumées n'est pas relevée. Dans ce cas, effacer l'alarme en poussant sur le bouton On/Off et contacter le Centre d'Assistance autorisée.

F0M8

"ALARM SOND FUMI": se présente dans le cas où la sonde est défectueuse concernant le relevé de la température des fumées. Sur l'écran apparaît les mots ALARM SOND FUMI. Dans ce cas, effacer l'alarme en poussant sur le bouton On/Off et contacter le Centre d'Assistance.

0E28

"ALARM DEP SIC FAIL": cette alarme est accompagnée du témoin lumineux ALF et ALC sur le panneau de commande. Indiquant 2 possibilités : une obstruction de l'échappement des fumées ou une surchauffe du poêle. Dans ce cas, la réduction de moteur pour le chargement se bloque et le poêle se met en mode d'extinction. Effacer l'alarme en appuyant sur le bouton On/Off. Vérifier l'intervention du thermostat à réenclenchement manuel au derrière du poêle (4). Dévisser le bouchon de protection

et appuyer sur le bouton en bas.
En cas de blocage répétitif de ce problème, contacter le Centre d'Assistance technique.

Les opérations de contrôle doivent être réalisées par l'utilisateur, contacter le Centre d'assistance technique seulement en cas de ne pas trouver de solution.

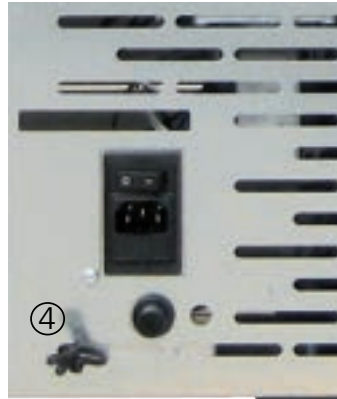

1. Bouton d'allumage
3. Fusible F4AL250V
4. Bouton réenclenchement thermostat
5. Sonde ambient

Entretien et nettoyage STAVANGER 6 / TROMVIK 7

Avant d'effectuer toute opération d'entretien ou de nettoyage sur le poêle, adopter les précautions suivantes:

- s'assurer que toutes les parties du poêle sont froides;
- s'assurer que les cendres sont complètement éteintes;
- s'assurer que l'interrupteur général est en position OFF;
- s'assurer que la fiche est débranchée de la prise, afin de prévenir les contacts accidentels;
- une fois terminée la phase d'entretien, contrôler que tout reste à sa place, comme il était avant l'intervention (le brûleur doit être placé correctement).



Veillez suivre soigneusement les indications de nettoyage suivantes. Le manquement à ces règles peut provoquer des problèmes de fonctionnement du poêle.

Nettoyage du brûleur et du support du brûleur

Quand la flamme prend des nuances de couleur rouge, ou bien elle est faible, accompagnée de fumée noire, cela signifie que des cendres ou des incrustations se sont déposées. Celles-ci empêchent le fonctionnement correct du poêle et doivent être retirées une fois le poêle éteint. Chaque jour, enlever le brûleur simplement en le soulevant de son logement; éliminer ensuite les cendres et les éventuelles incrustations qui pourraient s'être formées, en faisant particulièrement attention à dégager les orifices bouchés à l'aide d'un outil pointu (non fourni avec la machine). Cette opération est particulièrement nécessaire lors des premières utilisations à chaque allumage, surtout si on utilise des pellet différents de ceux fournis par notre société. La périodicité de cette opération est déterminée par la fréquence d'utilisation et par le choix du pellet.

Il convient de contrôler également le support du brûleur et d'aspirer les cendres éventuellement présentes.



Cendrier

Ouvrir la porte et aspirer toutes les cendres déposées à l'intérieur de le cendrier. Cette opération peut être effectuée plus ou moins fréquemment en fonction de la qualité du pellet utilisé.



Nettoyage de la vitre

La vitre est du type autonettoyant, c'est-à-dire, tandis que le poêle fonctionne, une couche d'air parcourt la surface de la vitre en tenant à l'écart les cendres et les saletés. Malgré cela, en l'espace de quelques heures, une patine grisâtre se forme qu'il faudra nettoyer après la prochaine extinction du poêle.

L'encrassement de la vitre dépend en outre de la qualité et de la quantité du pellet utilisé.

Le nettoyage de la vitre doit être effectué lorsque le poêle est froid, avec des produits conseillés et testés par notre société. Lorsque cette opération est effectuée, observer toujours si le joint gris autour de la vitre est en bon état; le manque de contrôle de l'efficacité de ce joint peut compromettre le fonctionnement du poêle. Le pellet de basse qualité peut provoquer l'encrassement de la vitre.



Si la vitre est cassée, ne pas tenter d'allumer le poêle.

Nettoyage des surfaces

Pour le nettoyage des surfaces, utiliser un chiffon imbibé d'eau ou à la limite d'eau et d'un savon neutre.



L'utilisation de détergents ou de diluants agressifs peut endommager les surfaces du poêle. Avant d'utiliser un détergent quelconque, il est conseillé de l'essayer sur un point caché ou contacter le Centre d'Assistance Agréé pour obtenir des conseils à ce propos.

Nettoyage des parties métalliques

Pour nettoyer les parties métalliques du poêle, utiliser un chiffon doux imbibé d'eau. Ne jamais nettoyer les parties métalliques avec de l'alcool, de diluants, de l'essence, d'acétones ou d'autres substances dégraissantes. En cas d'utilisation de telles substances, notre société décline toute responsabilité. Les éventuelles variations de nuance des pièces métalliques peuvent être imputables à une utilisation inappropriée du poêle.



C'est nécessaire d'effectuer le nettoyage journalier du brasier et périodique du tiroir-cendre. Le partiel ou absent nettoyage peut causer l'impossibilité d'allumer la poêle avec éventuels défauts à la poêle et à l'ambient (possibles émissions du matériel pas brûlé e cendre). Ne pas réintroduire éventuels granulés dans le brasier pour mancance de combustion.

PAR UN TECHNICIEN QUALIFIE

Contrôle annuelle

Nettoyage de chambre de combustion

Retirez la vis centrale qui maintient la chambre de combustion. (photo 2)

Retirer les parois de la chambre de combustion et nettoyer le résidu restant derrière cette paroi. (photo 3)



Nettoyage du système d'évacuation

Jusqu'à acquérir une expérience raisonnable à propos des conditions de fonctionnement, il est conseillé d'effectuer cet entretien au moins une fois par mois.

- débrancher le cordon d'alimentation électrique;
- retirer le bouchon du raccord en T et procéder au nettoyage des conduits; si nécessaire, du moins les premières fois, s'adresser à du personnel qualifié
- nettoyer soigneusement le système d'évacuation de fumées: à cette fin, contacter un ramoneur professionnel;
- enlever une fois par an la poussière, les toiles d'araignée, etc. de la zone se trouvant derrière les panneaux du revêtement interne, notamment les ventilateurs.

Nettoyage des ventilateurs

Le poêle est doté de ventilateurs (ambiants et fumées), placés dans la partie postérieure et inférieure du poêle. Les éventuels dépôts de poussière ou de cendres sur les pales des ventilateurs produisent un déséquilibre qui provoque des bruits durant le fonctionnement. Il est par conséquent nécessaire de pourvoir au moins une fois par an au nettoyage des ventilateurs. Puisque une telle opération implique le démontage de certaines pièces du poêle, faire faire le nettoyage du ventilateur uniquement par notre Centre d'Assistance Agréé.

Nettoyage de fin de saison

En fin de saison, lorsque le poêle n'est plus utilisé, un nettoyage plus approfondi et plus général est conseillé:

- enlever tous les granulés du réservoir et de la vis d'alimentation;
- nettoyer soigneusement le brûleur et son support, la chambre de combustion et le cendrier.

L'exécution des points précédents ne comporte qu'une vérification de l'état du poêle. Il faut nettoyer encore plus profondément le conduit d'évacuation et le conduit de fumée et contrôler l'état du panier. Le cas échéant, commander un panier neuf au info@livn.nl. Si nécessaire, lubrifier les charnières de la porte et de la poignée. Contrôler également le cordon de fibre céramique près de la vitre, sur la paroi interne de la porte: s'il est usé ou trop sec, commander un cordon neuf au info@livn.nl.

Entretien et nettoyage STAVANGER 8/ TROMVIK 8/ LILAND 8/ ULVIK 8/ ULVIK 10

Avant d'effectuer toute opération d'entretien ou de nettoyage sur le poêle, adopter les précautions suivantes:

- s'assurer que toutes les parties du poêle sont froides;
- s'assurer que les cendres sont complètement éteintes;
- s'assurer que l'interrupteur général est en position OFF;
- s'assurer que la fiche est débranchée de la prise, afin de prévenir les contacts accidentels;
- une fois terminée la phase d'entretien, contrôler que tout reste à sa place, comme il était avant l'intervention (le brûleur doit être placé correctement).



Veillez suivre soigneusement les indications de nettoyage suivantes. Le manquement à ces règles peut provoquer des problèmes de fonctionnement du poêle.

Nettoyage du brûleur et du support du brûleur

Quand la flamme prend des nuances de couleur rouge, ou bien elle est faible, accompagnée de fumée noire, cela signifie que des cendres ou des incrustations se sont déposées. Celles-ci empêchent le fonctionnement correct du poêle et doivent être retirées une fois le poêle éteint. Chaque jour, enlever le brûleur simplement en le soulevant de son logement; éliminer ensuite les cendres et les éventuelles incrustations qui pourraient s'être formées, en faisant particulièrement attention à dégager les orifices bouchés à l'aide d'un outil pointu (non fourni avec la machine). Cette opération est particulièrement nécessaire lors des premières utilisations à chaque allumage, surtout si on utilise des pellet différents de ceux fournis par notre société. La périodicité de cette opération est déterminée par la fréquence d'utilisation et par le choix du pellet. Il convient de contrôler également le support du brûleur et d'aspirer les cendres éventuellement présentes.



Nettoyage journalier avec le grattoir (si en dotation)

Le poêle éteint, actionner à 5 ou 6 reprises le grattoir du conduit d'échange de chaleur, en tirant et poussant le levier placé entre les grilles frontales d'où sort l'air ambiant.

- Pousser le grattoir vers le poêle avec la porte fermée (Fig. 12);
- Tirer du grattoir vers soi également avec la porte fermée (Fig. 13).

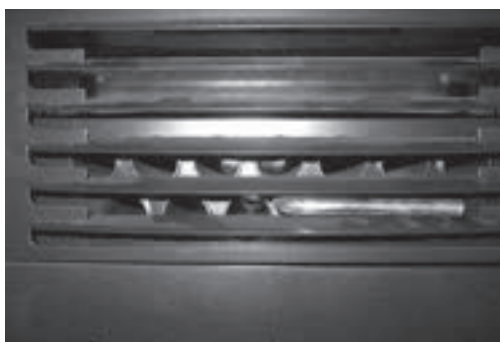

Fig. 12: grattoir non actionné



Fig. 13: grattoir actionné

Nettoyer la plaque coupe-flamme

Enlever la plaque coupe-flamme en observant les instructions indiquées dans les figures 14-15-16-17. Enlever toute la cendre de la partie supérieure avec un aspirateur. Ensuite monter la plaque coupe-flamme. On doit être sûr que les trois crochets de support sont montés correctement.



Crochets de soutien



Fig. 14:
soulever la plaque coupe-flamme



Fig. 15:
soulever la plaque coupe-flamme



Fig. 16:
tourner la plaque coupe-flamme

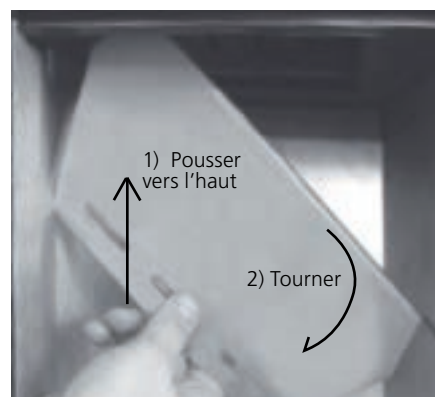

Fig. 17:
enlever la plaque coupe-flamme

Cendrier

Ouvrir la porte et extraire le cendrier.

Aspirer toutes les cendres déposées à l'intérieur. Cette opération peut être effectuée plus ou moins fréquemment en fonction de la qualité du pellet utilisé.



Nettoyage de la vitre

La vitre est du type autonettoyant, c'est-à-dire, tandis que le poêle fonctionne, une couche d'air parcourt la surface de la vitre en tenant à l'écart les cendres et les saletés. Malgré cela, en l'espace de quelques heures, une patine grisâtre se forme qu'il faudra nettoyer après la prochaine extinction du poêle.

L'encrassement de la vitre dépend en outre de la qualité et de la quantité du pellet utilisé.

Le nettoyage de la vitre doit être effectué lorsque le poêle est froid, avec des produits conseillés et testés par notre société. Lorsque cette opération est effectuée, observer toujours si le joint gris autour de la vitre est en bon état; le manque de contrôle de l'efficacité de ce joint peut compromettre le fonctionnement du poêle. Le pellet de basse qualité peut provoquer l'encrassement de la vitre.



Si la vitre est cassée, ne pas tenter d'allumer le poêle.

Nettoyage des surfaces

Pour le nettoyage des surfaces, utiliser un chiffon imbibé d'eau ou à la limite d'eau et d'un savon neutre.



L'utilisation de détergents ou de diluants agressifs peut endommager les surfaces du poêle. Avant d'utiliser un détergent quelconque, il est conseillé de l'essayer sur un point caché ou contacter le Centre d'Assistance Agréé pour obtenir des conseils à ce propos.

Nettoyage des parties métalliques

Pour nettoyer les parties métalliques du poêle, utiliser un chiffon doux imbibé d'eau. Ne jamais nettoyer les parties métalliques avec de l'alcool, de diluants, de l'essence, d'acétones ou d'autres substances dégraissantes. En cas d'utilisation de telles substances, notre société décline toute responsabilité. Les éventuelles variations de nuance des pièces métalliques peuvent être imputables à une utilisation inappropriée du poêle.



C'est nécessaire d'effectuer le nettoyage journalier du brasier et périodique du tiroir-cendre. Le partiel ou absent nettoyage peut causer l'impossibilité d'allumer la poêle avec éventuels défauts à la poêle et à l'ambient (possibles émissions du matériel pas brûlé e cendre). Ne pas réintroduire éventuels granulés dans le brasier pour mancance de combustion.

PAR UN TECHNICIEN QUALIFIE

Contrôle annuelle

Nettoyage de chambre de combustion

Enlever le brasier et le nettoyer de tout résidu (photo 1)



Entretien de la chambre de combustion (une fois par mois)

Le poêle à froid est éteint, procéder de la manière suivante:

Tirer le grattoir quand la porte est fermée. Actionner le grattoir 5-6 fois en tirant et poussant le levier pour garantir le nettoyage des échangeurs. Laisser le levier dehors pour faciliter le démontage des parois internes de la chambre de combustion.

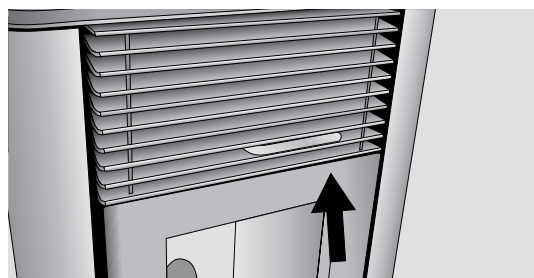

Ouvrir la porte et enlever le brasero et le bac pour la cendre (Fig. 1).

Remuer le protège flamme supérieur suivant la procédure indiquée au paragraphe suivants;

Enlever les parois coupe-flamme extérieures. Déplacer les parois simplement sans les tourner. Si nécessaire, utiliser un tournevis ou un outil similaire pour enlever les parois.(Fig. 2 - 3 - 4).

Enlever la paroi centrale de la chambre de combustion. (Fig. 5).

Démonter les parois latérales intérieures en utilisant un tournevis comme indiqué dans la figure et Fig. 6 - 6.1- 6.2.

Enlever le fond de la chambre de combustion en utilisant un tournevis. On doit commencer impérativement de la partie à droite (Fig.7-8-9.

Utiliser un aspirateur pour nettoyer la cendre de la partie intérieure de la chambre de combustion (Fig. 10).

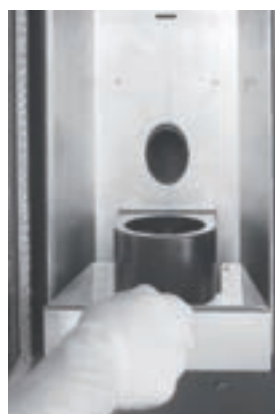

Fig. 1



Fig. 2



Fig. 3



Fig. 4



Fig. 5



Fig. 6



Fig. 6.1



Fig. 6.2



Fig. 7



Fig. 8



Fig. 9



Fig. 10

Nettoyage du système d'évacuation

Jusqu'à acquérir une expérience raisonnable à propos des conditions de fonctionnement, il est conseillé d'effectuer cet entretien au moins une fois par mois.

- débrancher le cordon d'alimentation électrique;
- retirer le bouchon du raccord en T et procéder au nettoyage des conduits; si nécessaire, du moins les premières fois, s'adresser à du personnel qualifié
- nettoyer soigneusement le système d'évacuation de fumées: à cette fin, contacter un ramoneur professionnel;
- enlever une fois par an la poussière, les toiles d'araignée, etc. de la zone se trouvant derrière les panneaux du revêtement interne, notamment les ventilateurs.

Nettoyage des ventilateurs

Le poêle est doté de ventilateurs (ambiants et fumées), placés dans la partie postérieure et inférieure du poêle. Les éventuels dépôts de poussière ou de cendres sur les pales des ventilateurs produisent un déséquilibre qui provoque des bruits durant le fonctionnement. Il est par conséquent nécessaire de pourvoir au moins une fois par an au nettoyage des ventilateurs. Puisque une telle opération implique le démontage de certaines pièces du poêle, faire faire le nettoyage du ventilateur uniquement par notre Centre d'Assistance Agréé.

Nettoyage de fin de saison

En fin de saison, lorsque le poêle n'est plus utilisé, un nettoyage plus approfondi et plus général est conseillé:

- enlever tous les granulés du réservoir et de la vis d'alimentation;
- nettoyer soigneusement le brûleur et son support, la chambre de combustion et le cendrier.

L'exécution des points précédents ne comporte qu'une vérification de l'état du poêle. Il faut nettoyer encore plus profondément le conduit d'évacuation et le conduit de fumée et contrôler l'état du panier. Le cas échéant, commander un panier neuf au info@livn.nl. Si nécessaire, lubrifier les charnières de la porte et de la poignée. Contrôler également le cordon de fibre céramique près de la vitre, sur la paroi interne de la porte: s'il est usé ou trop sec, commander un cordon neuf au info@livn.nl.

Entretien et nettoyage stufa poêle



Toutes les opérations de nettoyage des différentes parties de le poêle doivent être effectuées lorsque le poêle est complètement froid et que la prise électrique est débranchée. Si vous utilisez des granulés de qualité homologués, votre poêle demandera pas d'entretien fréquent. La nécessité d'entretien augmente selon les temps de fonctionnement (allumer et éteindre plusieurs fois et heures de combustion totales) et les modifications des prestations requises.

Parties	Tous les jours	Chaque 2-3 jours	Chaque semaine	Chaque 15 jours	Chaque 30 jours	Chaque 30-90 jours	Ch. année / 1200-1400 h
Brûleur	◇						
Nettoyage grattoir (si présent)		◇					
Nettoyage compart. collecte cendres		◇					
Tiroir à cendres (si présent)		◇					
Nettoyage verre e porte		◇					
Nettoyage plaque coupe-flamme (si présent)		◇					
Nettoyage compartiment interne échangeur / compartiment du ventilateur fumée						•	
Échangeur complet							•
Nettoyage échappement "T"						•	
Conduit de fumées							•
Joint porte						•	
Parties internes							•
Cheminée							•
Composants électromécaniques							•

◇ par l'utilisateur

• par le Centre d'assistance technique agréé



Chaque 1200 heures de travail la carte électronique envoie un signal d'avertissement et l'écran affiche "SERVICE". Cela indique la nécessité d'un nettoyage complet de le poêle par un centre d'assistance technique agréé. Le manque de nettoyage cela pourrait entraîner une défaillance de la poêle, des situations dangereuses et une mauvaise combustion, ce qui entraîne un rendement inférieur.



Pressostat fumées: il contrôle la pression dans le conduit de fumée. Il sert à bloquer la vis sans fin au cas où la sortie de fumées serait bouchée et en cas de contre-pressions importantes par exemple en présence de vent.

Au moment de l'intervention du pressostat s'affichera sur l'écran le message **"ALAR-DEP-FAIL"**.

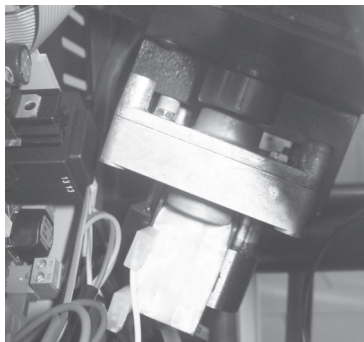

Motoréducteur: si le motoréducteur s'arrête, le poêle continue à fonctionner jusqu'à ce que la flamme sorte par manque de carburant et jusqu'à ce qu'il atteigne le niveau minimum de refroidissement.

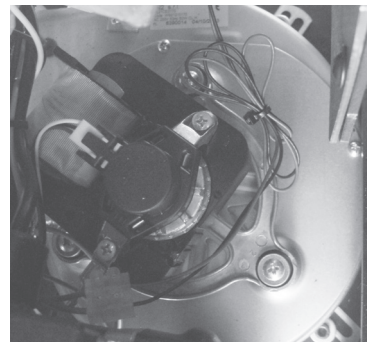

Sonde température fumées: ce thermocouple relève la température des fumées et fait partir ou arrête le poêle lorsque la température des fumées descend au-dessous de la valeur programmée.



Sécurité électrique: le poêle est protégé contre les brusques coupures d'électricité (ex. foudre) par un fusible général à 4 A placé sur le panneau de contrôle situé à l'arrière de le poêle près du cordon d'alimentation. Les fusibles de protection des cartes électroniques sont disponibles sur les planches.

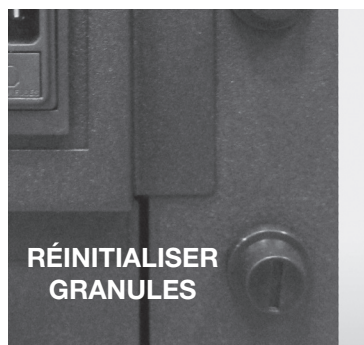

Dispositif de sécurité température des granules de bois: si une température excessive se vérifie à l'intérieur du réservoir, le thermostat de sécurité des granules de bois à réarmement manuel générerait une alarme **"ALAR-SIC-FAIL"**. Pour interrompre le fonctionnement de le poêle. Le rétablissement doit être effectué par le client en réarmant ce dispositif placé derrière l'appareil.



Thermostat ambiant: cela permet de détecter la température dans la chambre. Quand il détecte la température de consigne sur l'écran, le poêle passera en fonctionnement ECO, qui est en fonction de maintien pour économiser du carburant.

Le thermostat d'ambient doit être réparti de manière à ne pas être conditionnée par la température du corps du poêle.



Il est interdit de manipuler les dispositifs de sécurité. Il ne sera possible d'allumer le poêle qu'après avoir éliminé la cause qui a déclenché le système de sécurité et après avoir rétabli le fonctionnement automatique de la sonde. Voir la section sur les alarmes à comprendre comment interpréter chaque alarme doit apparaître sur l'écran de l'appareil.

Pannes et solutions



Toutes les réparations doivent exclusivement être effectuées par un technicien spécialisé, lorsque le poêle est éteint et que la prise électrique est débranchée. Il est interdit de toute modification non autorisée de l'appareil et le remplacement de pièces avec d'autres entreprises. Les opérations marquées en gras doivent être effectuées uniquement par du personnel qualifié.

Inconvénients éventuels et solutions

Étant donné que tous les poêles sont vérifiés dans leur parties de mouvement et de travail, et donc ils sont livrés dans un parfait état physique et de fonctionnement, il faut rappeler que le transport, le déchargement, le déplacement, un emploi incorrect ou une maintenance insuffisante, peuvent être les causes des inconvénients. Les inconvénients principales pourraient être résolus en lisant le tableau de suite. Si après avoir fait ce qui est ici décrit, le problème n'a pas été résolu, il faut interpeller service@gimeg.nl.

PROBLÈMES	CAUSES POSSIBLES	SOLUTIONS
Display éteint et touches qui ne marchent pas	1) Manque de tension dans l'alimentation 2) Interrupteur postérieur éteint 3) Display défectueux 4) Anomalies dans la connexion du display avec la fiche 5) Fusible avec fiche interrompue 6) Fiche défectueuse	1) Vérifier que le câble d'alimentation soit branché. 2) Agir sur l'interrupteur postérieur pour le mettre en marche 3) Détacher le poêle de la prise pendant 1 minute et rallumer. Si le problème continue, il faut contacter service@gimeg.nl 4) Contrôler que le display et la fiche soient correctement joints. Contacter service@gimeg.nl 5) Contactez service@gimeg.nl. 6) Contactez service@gimeg.nl.
La télécommande ne fonctionne pas	1) Distance excessive du poêle 2) Pile de la télécommande épuisée. 3) La télécommande est endommagée.	1) S'approcher au poêle 2) Remplacer la pile 3) Remplacer la télécommande
Défaut d'allumage	1) Accumulation excessive de cendre dans le braséro 2) Procédure d'allumage erronée	1) Nettoyer le braséro 2) Réfaire la procédure d'allumage. Si le problème persiste, il faut contacter service@gimeg.nl.
De la fumée sort de la grille	1) Black out électrique de nature accidentelle	1) Au cas où l'allumage soit interrompu ou l'activité du ventilateur soit momentanément interrompue, il peut arriver qu'il y ait la présence des petites quantités de fumée.
Le ventilateur d'air chaud ne marche pas	1) Le poêle ne s'est pas encore réchauffé	1) Il faut attendre l'issue du cycle d'allumage. Une fois rejoint la température, le ventilateur démarre automatiquement. Si le problème persiste, contactez service@gimeg.nl.

<p>Le poêle ne s'allume pas automatiquement</p>	<ol style="list-style-type: none"> 1) Réservoir à granulés vide. 2) La résistance ne re-joint pas la température 3) Résistance plaignante 4) Le pellet ne descend pas 5) Moteur de visse sans fi défectueux 6) Le brasero ne se trouve pas dans son endroit ou il est sale 7) Obstructionnisme causé par des nids ou des corps étranger dans la cheminée 8) Vérifier le fonctionnement d la bougie 9) Le tiroir- cendrier n'est pas fermé correctement 10) Obstruction du passage de fumée et du tuyau de cheminée 11) Extracteur des fumées qui ne marche pas 12) Sonde thermique défectueuse 13) Pellet humide 	<ol style="list-style-type: none"> 1. Remplir le réservoir de pellets 2. Vérifiez le câblage électrique et les fusibles, remplacez-les si la résistance est cassée 3. Remplacez la résistance 4. Il est recommandé de débrancher l'alimentation avant: <ul style="list-style-type: none"> - vérifier que le pellet n'est pas pris dans la goulotte - vérifier que la cochlée n'est pas bloquée par la saleté - vérifier l'étanchéité de la porte à pellets 5. Contactez service@gimeg.nl 6. Vérifiez que le trou dans le brasier correspond à la bougie de préchauffage, nettoyez le brasier 7. Retirez tout corps étranger de la cheminée ou du conduit de cheminée 8. Assurez-vous qu'il y a du courant. Remplacez la bougie si elle est brûlée 9. Fermez le cendrier à tiroir 10. Effectuer un nettoyage périodique 11. Vérifier le fonctionnement du conduit d'extraction 12. Contactez service@gimeg.nl 13. Assurez-vous que le lieu d'arrimage des pellets et remplacez-le par une poignée de pellets secs
<p>Blocage du poêle. Le pellet n'est pas introduit dans la chambre de combustion.</p>	<ol style="list-style-type: none"> 1) Le réservoir vide 2) Moteur de visse sans fin san granulés de bois 3) Problème technique du moteur de visse sans fi 4) Motoriducteur en panne 5) Fiche électrique en panne 	<ol style="list-style-type: none"> 1. Chargez les pellets dans le réservoir. 2. Remplissez le réservoir et procédez comme indiqué avant d'allumer le réchaud 3. IL EST RECOMMANDÉ de débrancher l'alimentation avant: <ul style="list-style-type: none"> - vider le remerciement et libérer manuellement la tarière de toute obstruction (sciure de bois) - dégager la lame des obstacles - éliminer l'accumulation de poussière de pellets dans le fond du réservoir 4. Remplacez le moteur de réduction 5. Remplacez la carte électronique
<p>Le poêle fonctionne pendant quelques minutes, après il s'éteint.</p>	<ol style="list-style-type: none"> 1) La phase d'allumage n'est pas terminée 2) Absence momentané du courant électrique 3) Sonde de fumée défectueuse ou en panne 	<ol style="list-style-type: none"> 1. Relancer le pouvoir 2. Relancer le pouvoir 3. Vérifier et remplacer les capteurs
<p>Le moteur d'aspiration des fumées ne s'arrête pas</p>	<ol style="list-style-type: none"> 1) Le poêle n'a pas encore refroidi 	<ol style="list-style-type: none"> 1) Attendre que le poêle soit refroidi. Seulement à refroidissement accompli, le ventilateur s'éteignera. Si le problème persiste, contacter service@gimeg.nl.

<p>Les granulés s'accumulent dans le pot de combustion, la vitre de la porte se salit et la flamme est faible</p>	<ol style="list-style-type: none"> 1) Tuyau de cheminée avec des parties qui sont trop longs ou obstrués. 2) Trop de pellet 3) Quantité excessive de pellet ou de dépôt de cendre dans le braséro 4) Le braséro ne se trouve pas dans son endroit 5) Vent contraire au flux d décharge 6) Manque d'air de combustion. 7) pellet humide ou inadapté 8) Moteur d'aspiration fumées en panne. 9) Porte fermée de mauvaise façon 	<ol style="list-style-type: none"> 1) Nettoyer le pot de combustion et contrôler que tous les orifices soient libres. Effectuer un nettoyage générale de la chambre de combustion et ramoner le conduit de fumée. Contrôler que l'entrée d'air ne soit pas bouchée. Vérifier l'état des joints de la porte vitrée. 2) Réduire dans les paramètres, le niveau de chargement du pellet 3) Bien nettoyer le braséro après avoir attendu l'éteignement total du poêle. Si ça arrive encore, contacter service@gimeg.nl. 4) Vérifier que le trou du braséro ne correspond pas à la bougie 5) Contrôler la cheminée contre le vent/et ou éventuellement l'installer 6) Vérifier la position correcte du braséro, son nettoyage et vérifier que le tuyau d'aspiration de l'air soit libre, vérifier l'état des joints de la porte, augmenter le niveau des paramètres relatifs à la vitesse du ventilateur expulsion de fumées. Contacteur service@gimeg.nl. 7) Changer le type de granulés. Contacteur service@gimeg.nl. 8) Vérifier et, éventuellement, remplacer le moteur. Contacteur service@gimeg.nl. 9) Contrôler que la vitre soit bien fermée et que le joint garantisse le verouillage.
<p>Odeur de fumée dans l'environnement. Eteignement du poêle</p>	<ol style="list-style-type: none"> 1) Mauvaise combustion 2) Mauvais fonctionnement du ventilateur de fumée 3) Mauvaise Installation du tuyau de cheminée 4) Obstruction de la cheminée 	<ol style="list-style-type: none"> 1) Contacteur service@gimeg.nl 2) Contacteur service@gimeg.nl 3) Contacteur service@gimeg.nl 4) Contacteur service@gimeg.nl
<p>En mode automatique, le poêle fonctionne toujours à la puissance maximale</p>	<ol style="list-style-type: none"> 1) Thermostat d'ambiance en position maximale 2) La sonde de détection température est endommagée. 3) Le Tableau de commande est défectueux ou il ne fonctionne pas. 	<ol style="list-style-type: none"> 1) Régler à nouveau la température du thermostat. 2) Vérifier le fonctionnement de la sonde et, éventuellement, la remplacer. 3) Vérifier le fonctionnement du tableau de commande et, éventuellement, le remplacer.
<p>Le moteur d'aspiration des fumées ne fonctionne pas.</p>	<ol style="list-style-type: none"> 1) Le poêle ne reçoit pas de courant électrique. 2) Le moteur est endommagé. 3) La carte électronique est défectueuse. 4) Le tableau de commande ne fonctionne pas. 	<ol style="list-style-type: none"> 1) Vérifier la tension du secteur d'alimentation et le fusible de protection. 2) Vérifier le moteur et le condensateur et, éventuellement, les remplacer. 3) Remplacer la carte électronique. 4) Remplacer le tableau de commande.

<p>Le feu s'éteint ou le poêle s'arrête automatiquement</p>	<ol style="list-style-type: none"> 1) Le réservoir du pellet est vide 2) Il manque l'alimentation 3) Le pellet ne sont pas introduits 4) Dépôt excessif de cendre dans le braséro. 5) Il y a eu l'intervention de la sonde de sécurité de température du pellet 6) Moteur de visse sans fin bloqué par un corps étranger. 7) La porte n'est pas parfaitement fermée parfaitement ou les joints sont épuisés 8) Le pellet n'est pas approprié 9) Contribution insuffisante d pellet 10) Cheminée ou tuyau obstrué par des corps étrangers ou des nids. 11) Intervention du pressostat 12) Moteur d'extraction de fumée en panne 13) Alarme activé 	<ol style="list-style-type: none"> 1) Remplir le réservoir du pellet 2) Contrôler la fiche et la présence d'énergie électrique 3) Remplir le réservoir du pellet 4) Bien nettoyer le braséro 5) Laisser que le poêle se refroidit complètement, rétablir la configuration manuelle et rallumer le poêle; si le problème continue, contacter service@gimeg.nl. 6) Détachée la fiche, vider le reservoir, enlever les corps étranges 7) Fermer la porte ou substituer les joints avec d'autres, originaux 8) Changer le type de pellet avec un conseillé par la maison constructrice. Parfois, sur la base du type de pellet, pendant le réglage des paramètres, il faut varier le niveau relatif au chargement du pellet 9) Augmenter le niveau dans le paramètre relatif au chargement du pellet. Faire vérifier afflux du combustible par l'assistance technique. 10) Eliminer quelconque corps étrange de la cheminée. Nettoyer le tuyau de la cheminée et nettoyer periodiquement. 11) Vérifier l'obstruction éventuel du tuyau de la cheminée et si le pressostat fonctionne correctement. 12) Vérifier et éventuellement substituer le moteur 13) Voir le paragraphe alarmes
<p>Le ventilateur de l'air de convection ne s'arrête jamais.</p>	<ol style="list-style-type: none"> 1) La sonde thermique de contrôle de la température est défectueuse ou ne fonctionne pas. 2) Le ventilateur est endommagé. 	<ol style="list-style-type: none"> 1) Vérifier le fonctionnement de la sonde et, éventuellement, la remplacer 2) Vérifier le fonctionnement du ventilateur et éventuellement, le remplacer..
<p>Le poêle ne démarre pas.</p>	<ol style="list-style-type: none"> 1) Absence de courant électrique 2) Sonde granulés bloquée. 3) Fusible endommagé: 4) Le pressostat ne fonctionne pas (il signale un blocage) 5) Evacuation ou conduit de fumée obstrué. 	<ol style="list-style-type: none"> 1) Contrôler si la prise électrique est branchée et si l'interrupteur général est en position "I". 2) Débloquer en appuyant sur le thermostat postérieur. Si cela arrive encore, substituer le thermostat. 3) Remplacer le fusible 4) Remplacer le pressostat 5) Nettoyer la sortie des fumées et/ou ramoner le conduit de fumée



Le producteur du poêle décline toute responsabilité. La garantie du produit déchoit en cas de dommages causés par non respect des avertissements indiqués ci-dessus. Toute intervention effectuée par un centre d'assistance technique sera à la charge du client au cas où les instructions cidessus exposées, ne soient pas suivies.

GARANTIE GÉNÉRALE

Tous nos produits sont testés et sont couverts par une garantie pendant 24 mois à compter de la date d'achat. La facture d'achat ou la réception du paiement doit être présentée au centre technique autorisé afin que la garantie puisse être prise en charge. Si la facture d'achat ne peut être présentée, la prise en garantie ne pourra être appliquée par le client final.

La garantie signifie le remplacement ou la réparation de pièces de l'appareil défectueux présentant un défaut de fabrication.

1. La garantie couvrant les défauts de fabrication et les défauts de matériaux ne sont pas couverts dans les cas ci-dessous :

- Intervention par du personnel non autorisé;
- Dommages causés par le transport ou pour des causes non attribuables au fabricant ;
- Installation non conforme aux règles de l'art et à la réglementation en vigueur ;
- Branchement électrique incorrecte ;
- Entretien périodique non effectué ;
- Accidents extérieurs (éclair, inondations, etc.) ;
- Utilisation et maintenance incorrectes.

2. Le remplacement complet de l'appareil ne peut avoir lieu qu'après la décision incontestable du fabricant dans des cas spéciaux

3. La Société décline toutes responsabilités pour tous dommages matériels ou corporels éventuellement causés, directement ou indirectement, aux personnes, aux animaux ou aux choses suite à non observation des prescriptions des notices d'installations et/ou d'utilisation.

LIMITATION ET EXCLUSIONS DE GARANTIE

La garantie est limitée aux défauts de fabrication, à condition que le produit ne soit pas endommagé par une mauvaise utilisation, une mauvaise manipulation, un problème d'ordre électrique provenant de l'installation du client, à des manipulations ou des erreurs d'installation.

Les composants suivants sont couverts par une garantie de douze mois :

- Le brûleur de combustion ;
- La bougie d'allumage.

Ne sont pas couverts par la garantie:

- le verre de la porte ;
- les joints de manière générale et ceux de la porte en fibre ;
- la peinture ;
- les céramiques ;
- la télécommande
- les côtés internes
- tous les dommages causés par une installation inadéquate et / ou des pénuries du consommateur.

Les images sont purement indicatives et peuvent ne pas correspondre à la réalité du produit. Les images ne sont que des exemples et elles sont nécessaires pour comprendre comme fonctionne le produit.

Notice mise en service de poêles à granulés de bois

Félicitations pour l'achat de nos poêles à granulés de bois Livn. Afin d'avoir droit à la garantie, il est impératif que la mise en service du poêle soit faite par le personnel autorisé et qualifié.

Voulez-vous prendre RDV pour la mise en service ?

Pour la Belgique vous pouvez inscrire via le site : <https://livn.doitforme.services>

Pas No. 1

Vous avez acheté un poêle à granulés de bois Livn chez un de nos revendeurs.

Pas No. 2A

Vous installez vous-même le poêle à pellets en suivant les consignes d'installation notées dans le manuel et en respectant les normes. Prenez ensuite contact avec le personnel qualifié afin de prendre RDV pour le contrôle et la mise en service du poêle (valeur €200,- inclus dans le prix du poêle à pellets même).

Pas No. 2B

Vous faites installer votre poêle à pellets par notre personnel qualifié, à cette fin vous demandez une offre personnalisé.

La valeur de €200,- pour la mise en service est incluse dans le prix du poêle à pellets.

Pas No. 3

L'installation sera contrôlée par un technicien qualifié et autorisé.

Pas No. 4A

Si le technicien constate que le poêle n'a pas été correctement installé conformément aux normes en vigueur il faudrait suivre les consignes du pas No. 2B.

Pas No. 4B

Si le poêle à pellets a été correctement installé conformément aux normes en vigueur le technicien spécialisé fera la mise en service du poêle en mettant les justes paramètres.

Pas No. 5

Le spécialiste vérifie l'installation et le fonctionnement du poêle à granulés, il remplit également le formulaire de la mise en service qui sera à la fois signé, cela prend environ 30 minutes. À partir de ce moment la garantie est valable sous les conditions d'utilisation applicables. Pour le bon fonctionnement du poêle à granulés, vous devez lire le manuel en détail, si vous avez des questions sur le fonctionnement du produit, veuillez prendre contact avec le point de vente.

Profitez bien de votre poêle à pellets Livn

Avez-vous besoin de plus amples informations ou avez-vous des anomalies?

Prenez contact avec service@gimeg.nl



www.livn.nl