

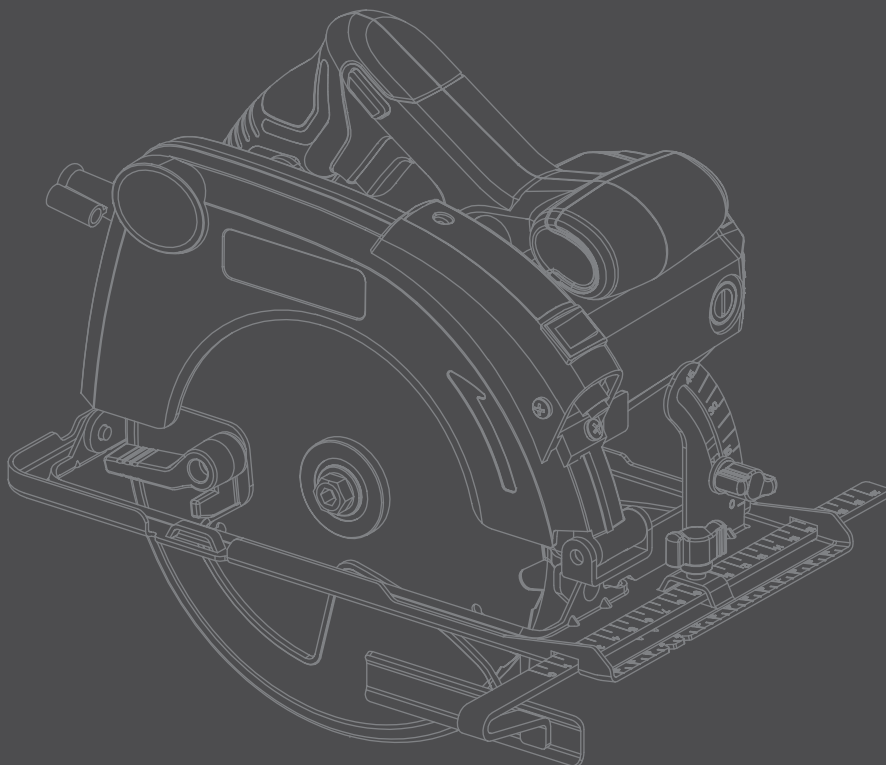

CIRKELZAAG MET LASER **56215**

- Ⓝ Handleiding
- Ⓒ Instruction manual
- Ⓕ Mode d'emploi
- Ⓓ Gebrauchsanleitung
- Ⓢ Bruksanvisning
- ⒹⓀ Brugsanvisning



Nederlands	7
English	11
Français	15
Deutsch	19
Svenska	23
Dansk	27
• Verklaring van overeenstemming	31
• Declaration of conformity	
• Certificat de conformité	
• Konformitätserklärung	
• Förklaring om överensstämmelse	
• Overensstemmelseserklæring	

HYUNDAI

HYUNDAI

HYUNDAI

HYUNDAI

HYUNDAI

HYUNDAI

HYUNDAI

HYUNDAI

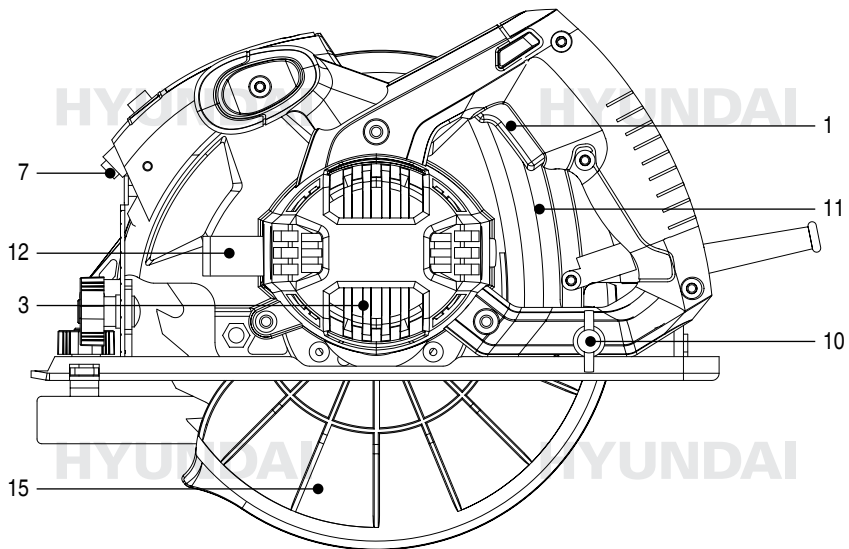
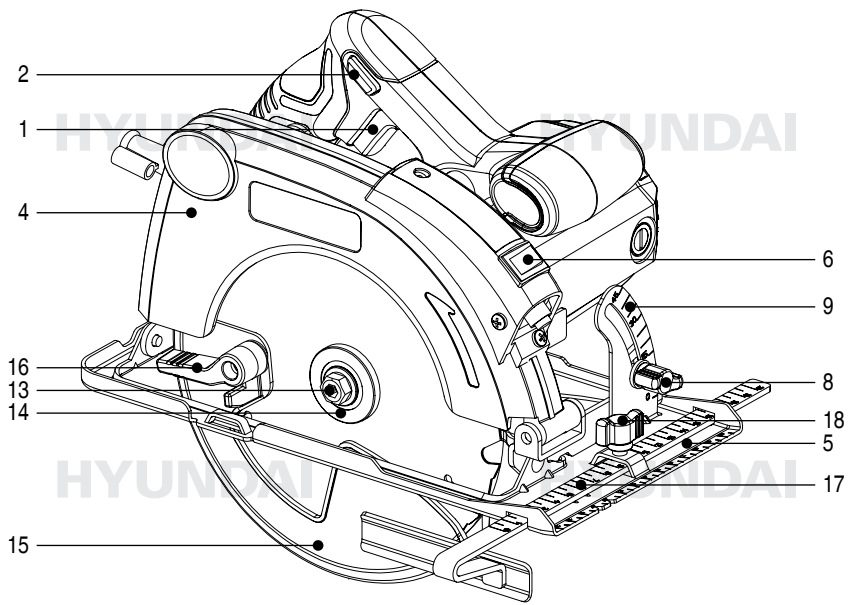

A

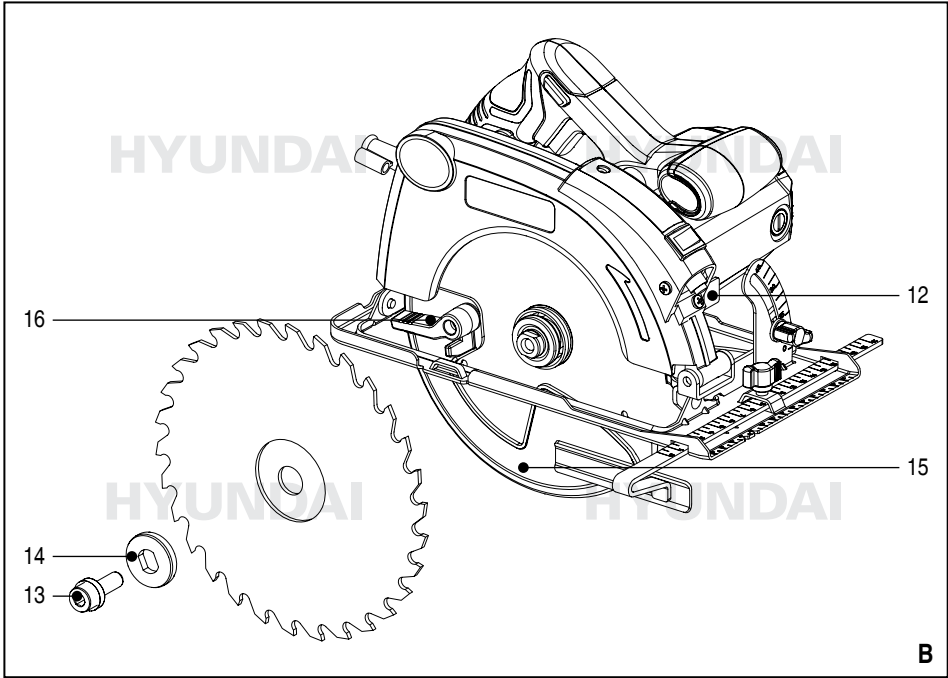

B

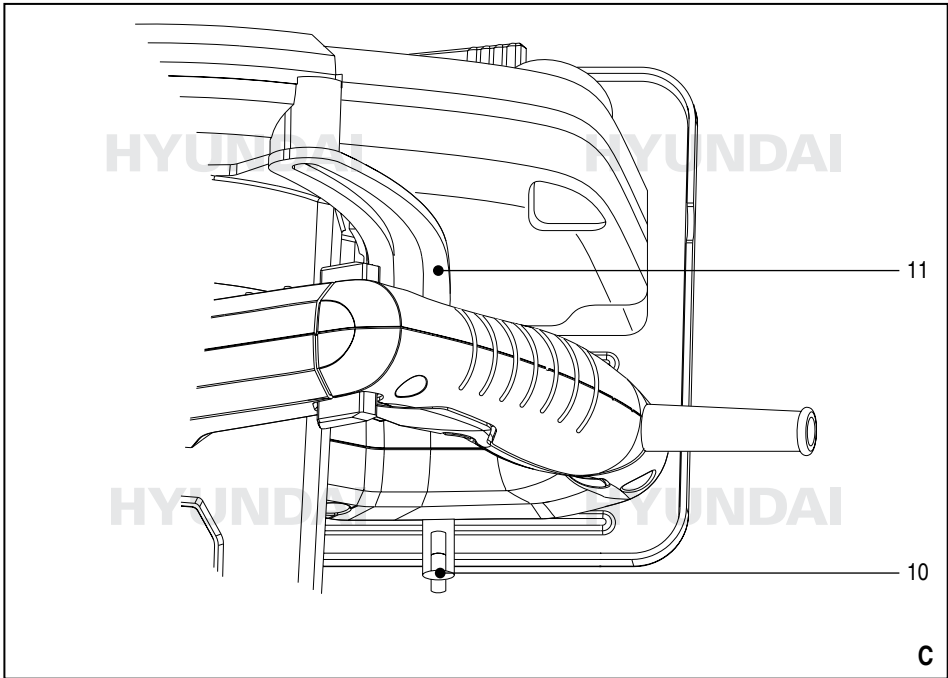

C

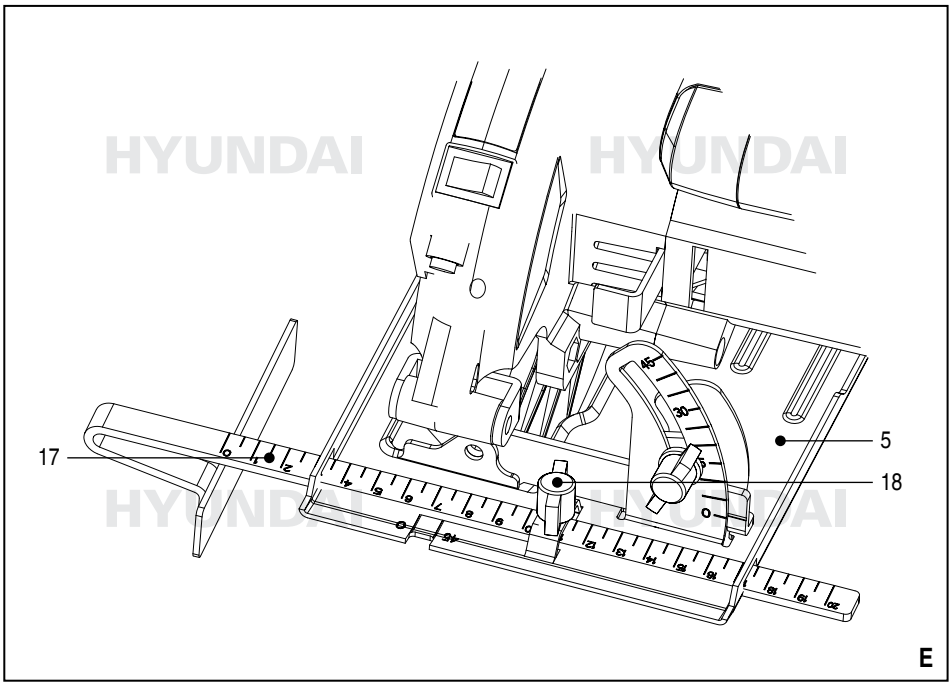
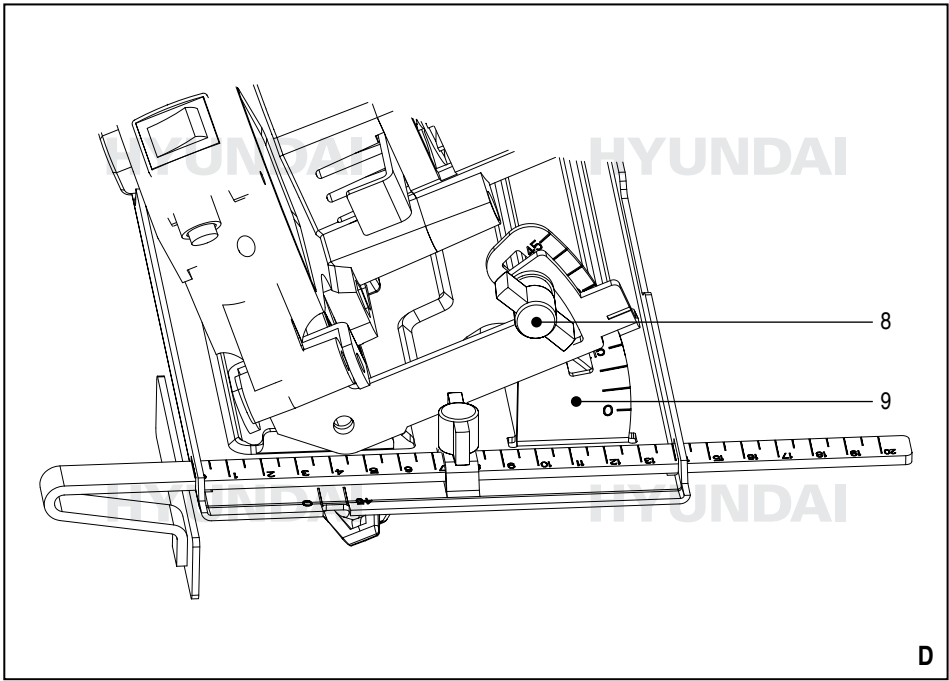

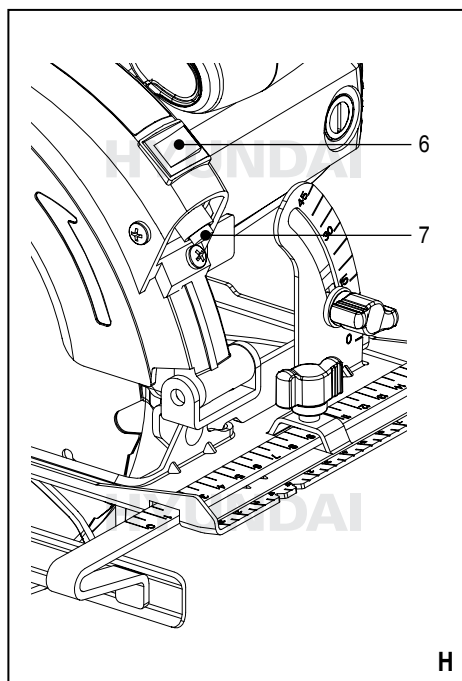
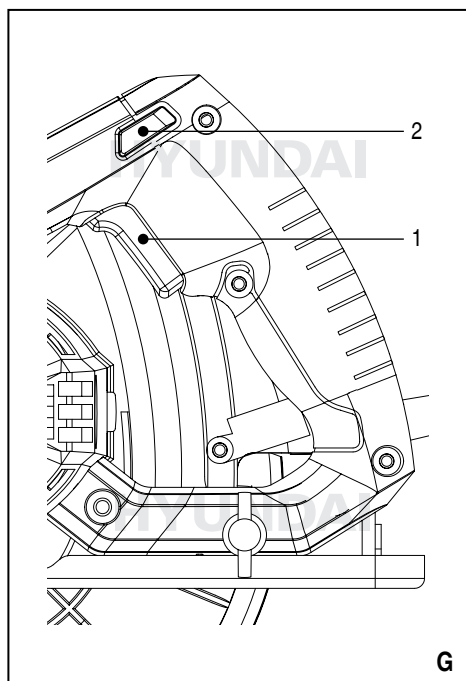
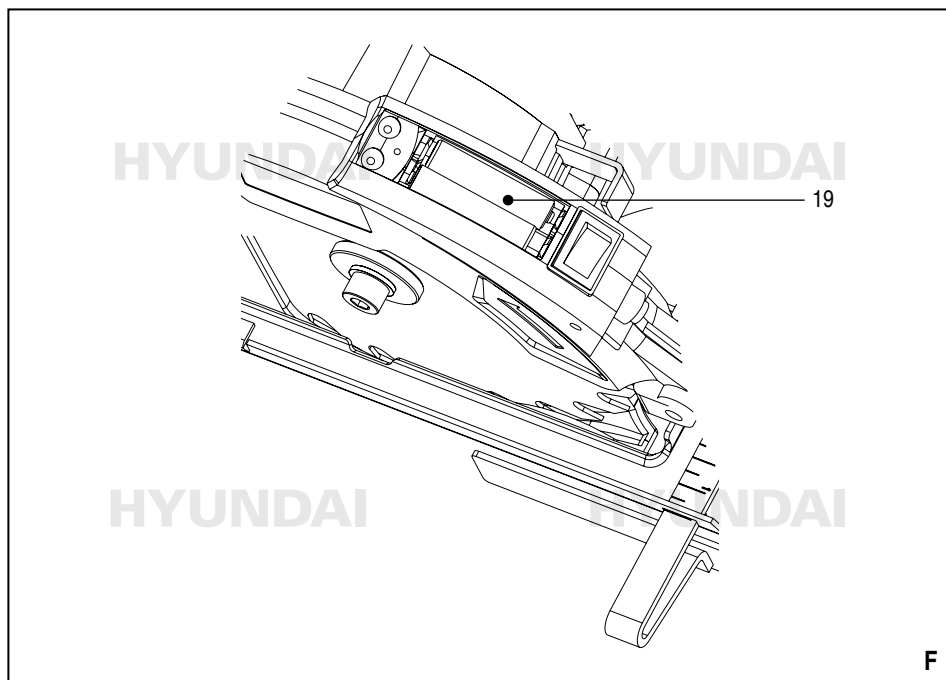

CIRKELZAAG MET LASER 56215

WAARSCHUWING



Lees alle veiligheidswaarschuwingen en alle instructies. Als u de waarschuwingen en instructies niet volgt, kan dat leiden tot elektrische schokken, brand en/of ernstig letsel. **Bewaar alle waarschuwingen en instructies voor toekomstig gebruik.**

VEILIGHEIDSWAARSCHUWINGEN

Houd u tijdens het gebruik van de machine altijd aan de bijgesloten veiligheidswaarschuwingen en volg tevens de aanvullende veiligheidsinstructies hieronder.

AANVULLENDE VEILIGHEIDSINSTRUCTIES VOOR EEN HANDCIRKELZAAG

- Verzeker u ervan dat alle onderdelen die het zaagblad afschermen zich in perfect functionerende staat bevinden.
- Verzeker u ervan dat het zaagblad correct wordt afgeschermd. Neem met name de volgende instructies in acht:
 - Blokkeer nooit de beschermkap van het zaagblad. Repareer een vastzittende beschermkap van het zaagblad voordat u de machine weer gebruikt.
 - Vervang een afgebroken spanveer voordat u de machine weer gebruikt.
- Gebruik geen zaagblad gemaakt van HSS-staal.
- Gebruik geen verbogen, vervormd of anderszins beschadigd zaagblad.
- Gebruik geen zaagblad dat niet voldoet aan de specificaties beschreven in deze handleiding.
- Verwijder vóór het zagen alle spijkers en overige metalen voorwerpen uit het werkstuk.
- Begin nooit te zagen voordat de zaag zijn maximale toerental heeft bereikt.
- Klem het werkstuk stevig vast. Probeer nooit om een uiterst klein werkstuk te zagen.
- Leg de machine pas neer nadat deze is uitgeschakeld en het zaagblad volledig tot stilstand is gekomen.
- Probeer nooit het zaagblad te vertragen door zijdelingse druk uit te oefenen.
- Trek altijd de stekker uit het stopcontact voordat u onderhoudswerkzaamheden aan de machine uitvoert.

AANVULLENDE VEILIGHEIDSINSTRUCTIES VOOR LASERS

- Waarschuwing! De laserstraal kan potentieel ernstig oogletsel veroorzaken. Kijk of staar nooit rechtstreeks in de laserstraal.
- Richt tijdens gebruik de laserstraal nooit op mensen, direct of indirect via reflecterende oppervlakken.
- Deze laser voldoet aan klasse 2 conform EN 60825-1/A11, 1996. De eenheid bevat geen onderdelen die onderhouden of gerepareerd kunnen worden. Onder geen enkel beding mag de behuizing worden geopend. Als de eenheid beschadigd is, laat u de schade repareren door een erkend reparatiebedrijf.

AANVULLENDE VEILIGHEIDSINSTRUCTIES VOOR BATTERIJEN

- Bij het vervangen van batterijen, vervangt u ze altijd allemaal tegelijk. Combineer geen oude met nieuwe batterijen.
- Voorkom dat verwijderde batterijen kortgesloten kunnen worden.
- Bewaar de batterijen niet op plaatsen waar de temperatuur hoger kan oplopen dan 50 °C, bijvoorbeeld in een auto die geparkeerd staat in de volle zon.
- Verbrand de batterijen niet.
- Probeer nooit de batterijen te openen.
- In het geval een batterij lekt, verwijdert u de vloeistof met behulp van een doek. Vermijd daarbij huid- en oogcontact. Niet inslikken. In geval van huid- of oogcontact, spoelt u met veel en schoon water gedurende 10 minuten en vraagt u een huisarts om advies.

Persoonlijke veiligheid



Draag een veiligheidsbril.



Draag gehoorbescherming.



Draag een stofmasker.



Draag veiligheidsschoenen.



Draag een veiligheidshelm.



Draag een overall.



Draag een haarnetje.

De volgende symbolen worden in deze handleiding gebruikt:



Wijst op het risico van persoonlijk letsel of schade aan de machine.



Wijst op belangrijke informatie over het gebruik van de machine.

Het volgende pictogrammen worden afgebeeld op de machine:



Waarschuwing voor een laserstraal



Eigenschappen van een laserstraal



Wijst erop dat de machine dubbel geïsoleerd is en daarom geen aardaansluiting behoeft.

ELEKTRISCHE VEILIGHEID



Controleer altijd of de elektrische voeding overeenkomt met de spanning aangegeven op het typeplaatje.

BESCHRIJVING (AFB. A)



Uw handcirkelzaag is ontworpen voor het zagen van houten werkstukken. De machine is uitsluitend geschikt voor rechtshandig gebruik. De machine is niet geschikt voor stationair gebruik.

1. Aan-uitschakelaar
2. Uit-vergrendelknop
3. Ventilatieopening
4. Beschermkap
5. Zool van het gereedschap
6. Aan-uitschakelaar van de laser
7. Laser
8. Stelschroef voor verstekhoek
9. Schaalverdeling voor verstekhoek
10. Stelschroef voor zaagdiepte
11. Schaalverdeling voor zaagdiepte
12. Asvergrendelknop
13. Borgschroef

14. Flens
15. Zaagbladbescherming
16. Hendel van zaagbladbescherming
17. Parallelgeleider
18. Stelschroef van parallelgeleider

Inhoud van de verpakking

- Handcirkelzaag met laser
- Zaagblad
- Parallelgeleider
- Inbussleutel
- 2 batterijen (AAA-formaat)
- Opbergkoffer
- Instructiehandleiding
- Veiligheidswaarschuwingen
- Garantie- en servicevoorwaarden

VOOR GEBRUIK

Het zaagblad vervangen (afb. B)



Gebruik uitsluitend een scherp en onbeschadigd zaagblad. Een gebarsten of verbogen zaagblad moet onmiddellijk worden vervangen.



Trek altijd de stekker uit het stopcontact voordat u het zaagblad vervangt. Gebruik geen zaagblad gemaakt van HSS-staal. Verzeker u ervan dat de asdiameter overeenkomt met de diameter van het middengat van het zaagblad.



Een scherp zaagblad geeft het beste resultaat. Vervang een versleten zaagblad op tijd door een nieuwe. Denk eraan dat voortdurend gebruik van een versleten zaagblad de nauwkeurigheid van de machine verlaagt en kan leiden tot overbelasting van de motor.

1. Duw de asvergrendelknop (12) in de richting van de motor en draai de borgmoer (13) linksom los.
2. Verwijder de flens (14).
3. Breng de zaagbladbescherming (15) omhoog met behulp van de hendel (16) en verwijder het zaagblad.
4. Reinig de flens en plaats het nieuwe zaagblad op de as.



Verzeker u ervan dat de tanden en de pijl van het zaagblad in dezelfde richting wijzen als de pijl op de zaagbladbescherming (15).

5. Plaats de flens (14) terug en draai de borgmoer (13) vast.
6. Verzeker u ervan dat het zaagblad soepel loopt door het met de hand rond te draaien.

GEBRUIK

De zaagdiepte instellen (afb. C)



De zaagdiepte is traploos instelbaar. Een schone zaagsnede wordt verkregen met een zaagblad dat ongeveer 3 mm onder het materiaal uitsteekt.

1. Draai de stelschroef (10) los.
2. Stel de gewenste zaagdiepte in aan de hand van de schaalverdeling (11).
3. Draai de stelschroef vast.

De verstekhoek instellen (afb. D)



De verstekhoek is traploos instelbaar tussen 0° en 45°.

1. Draai de stelschroef (8) los.
2. Stel de gewenste verstekhoek in aan de hand van de schaalverdeling (9).
3. Draai de stelschroef vast.

De parallelgeleider aanbrengen (afb. F)



De parallelgeleider maakt het mogelijk parallel aan de rand van het werkstuk te zagen op een afstand van maximaal 10 cm.

1. Draai de stelschroef (18) los.
2. Steek de parallelgeleider (19) in de zool van het gereedschap (5), zoals aangegeven in de afbeelding.
3. Stel de parallelgeleider in op de gewenste afstand.
4. Draai de stelschroef vast.

De batterijen plaatsen (afb. F)

1. Verwijder het klepje vanaf het batterijvak (19).
2. Vervang de batterijen zoals aangegeven.
3. Plaats het klepje terug.



Vervang altijd alle batterijen tegelijk. Combineer geen oude met nieuwe batterijen.

In- en uitschakelen (afb. G)

- Om het gereedschap in te schakelen, houdt u de uit-vergrendelknop (2) ingedrukt, en knijpt u de aan-uitschakelaar (1) in.
- Om het gereedschap uit te schakelen, laat u de aan-uitschakelaar los (1).

De laser gebruiken (afb. H)



De laserstraal wordt gebruikt om de zaaglijn te projecteren op het werkstuk.

1. Schakel de laser (7) in met behulp van de aan-uitschakelaar (6).
2. Plaats de machine op het werkstuk met de zaagmarkering boven het begin van de zaaglijn.
3. Controleer of de laserlijn samenvalt met de zaaglijn zoals aangegeven op het werkstuk.
4. Schakel de machine in.
5. Volg de "Gebruiksaanwijzing" om de zaagsnede te maken.
6. Schakel na gebruik de laser uit.

Gebruiksaanwijzing

1. Klem het werkstuk vast. Verzeker u ervan dat de kant die later in het zicht komt naar onderen wijst omdat de zaagsnede het meest nauwkeurig is aan die kant.
2. Schakel de machine in voordat deze het werkstuk raakt. Oefen geen druk uit op het zaagblad. Gun de machine voldoende tijd om het werkstuk te zagen,
3. Houd de machine met beide handen vast aan beide handgrepen. Dit garandeert een optimale controle van de machine.

REINIGEN EN ONDERHOUD



Trek altijd de stekker uit het stopcontact voordat u reinigings- of onderhoudswerkzaamheden uitvoert.



Laat de machine afkoelen voordat u reinigings- of onderhoudswerkzaamheden uitvoert. Er bestaat risico van verbranding.

Reinigen

- Reinig de ventilatiesleuven regelmatig.
- Reinig zo nodig de lens van de laser met behulp van een wattenstaafje gedrenkt in alcohol. Gebruik geen andere reinigingsmiddelen.

Onderhoud

De machine vereist geen bijzonder onderhoud.

Smeren

Breng af en toe een druppel olie aan op de schroefdraad van de borgschroef (13).

TECHNISCHE GEGEVENS

Netspanning	V~	230
Netfrequentie	Hz	50
Vermogen	W	1500
Toerental	min ⁻¹	6000
Diameter zaagblad	mm	185
Min. nominaal toerental zaagblad	min ⁻¹	7000
Max. dikte zaagblad	mm	1,6
Min. dikte tanden	mm	2,2
Diameter asgat	mm	20
Zaagdiepte bij 90°	mm	64
Zaagdiepte bij 45°	mm	48
Verstekhoek	°	0 - 45
IEC-beschermingsklasse		II
Gewicht	kg	4,24

Laser

Spanning	V=	3
Golf lengte	nm	650
Laserklasse		2
IEC-beschermingsklasse		III

Geluid en trillingen

L _{PA} (geluidsdrukniveau)*	dB(A)	89,7
L _{WA} (geluidsvermogniveau)**	dB(A)	100,7
Trillingen		
Handgreep***	m/s ²	3,525
Extra handgreep***	m/s ²	2,671
* Onzekerheid K =	dB(A)	3
** Onzekerheid K =	dB(A)	3
*** Onzekerheid K =	m/s ²	1,5



Draag gehoorbescherming.



GARANTIE

Voor de garantiebepalingen wordt verwezen naar de bijgevoegde garantievoorwaarden.



MILIEU

Uw product, accessoires en verpakkingsmaterialen dienen te worden gescheiden voor een milieuvriendelijke verwerking.

Alleen voor EU-landen

Gooi elektrische gereedschappen niet weg met het huisvuil. Overeenkomstig de Europese richtlijn 2002/96/EG inzake oude elektrische en elektronische apparaten en de toepassing daarvan binnen de nationale wetgeving, dienen elektrische gereedschappen die niet meer bruikbaar zijn gescheiden te worden ingezameld en op een milieuvriendelijke manier te worden verwerkt.



Batterijen

Verbruikte batterijen dienen te worden verwerkt of gerecycled op een milieuvriendelijke manier en in overeenstemming met de plaatselijke regelgeving.

Onderhevig aan wijzigingen: de technische gegevens kunnen worden gewijzigd zonder verdere kennisgeving.

CIRCULAR SAW WITH LASER 56215

WARNING



Read all safety warnings and all instructions. Failure to follow the warnings and instructions may result in electric shock, fire and/or serious injury.
Save all warnings and instructions for future reference.

SAFETY WARNINGS

When using the machine, always observe the enclosed safety warnings as well as the additional safety instructions below.

ADDITIONAL SAFETY INSTRUCTIONS FOR CIRCULAR SAWS

- Make sure that all devices screening the saw blade are in perfect working order.
- Make sure that the saw blade is screened correctly. Especially observe the following instructions:
 - Never block the saw blade guard. Repair a jammed saw blade guard before using the machine again.
 - Replace a broken tension spring before using the machine again.
- Do not use saw blades made of HSS steel.
- Do not use bent, deformed or otherwise damaged saw blades.
- Do not use saw blades which do not meet the specifications stated in this manual.
- Before sawing, remove all nails and other metal objects from the workpiece.
- Never start sawing before the saw reaches its full speed.
- Securely clamp the workpiece. Never attempt to saw extremely small workpieces.
- Only put the machine aside after switching off and when the saw blade has come to a complete standstill.
- Never try to slow the saw blade down by exerting pressure on the side.
- Before performing maintenance to the machine, always unplug the machine.

ADDITIONAL SAFETY INSTRUCTIONS FOR LASERS

- Warning! The laser beam potentially causes severe eye damage. Never look or stare directly into the laser beam.
- During use, do not point the laser beam at people, directly or indirectly through reflecting surfaces.
- This laser complies with class 2 according to EN 60825-1/A11, 1996. The unit includes no serviceable components. Do not open the housing for any reason. If the unit is damaged, have the damage repaired by an authorized repair agent.

ADDITIONAL SAFETY INSTRUCTIONS FOR BATTERIES

- When replacing batteries, always replace the complete set. Do not mix old batteries with new ones.
- Prevent removed batteries from short circuiting.
- Do not store batteries where the temperature may rise above 50 °C, e.g. in a car which has been parked in the sun.
- Do not burn batteries.
- Never attempt to open batteries.
- In case of battery leakage, carefully remove the liquid using a cloth. Avoid skin or eye contact. Do not swallow. In case of skin or eye contact, rinse abundantly for 10 minutes with clean water and consult a physician.

Personal safety



Wear safety goggles.



Wear hearing protection.



Wear a dust mask.



Wear safety shoes.



Wear a helmet.





Wear overalls.





Wear a hairnet.

The following symbols are used throughout this manual:

	Denotes risk of personal injury or damage to the machine.
	Denotes important information concerning the use of the machine.

The following pictograms are found on the machine:

	Laser beam warning
	Laser beam characteristics
	Denotes that the machine is double insulated and therefore does not require an earth connection.

ELECTRICAL SAFETY

	Always check that the power supply corresponds to the voltage on the rating plate.
--	--

DESCRIPTION (FIG. A)

	Your circular saw has been designed for sawing wooden workpieces. The machine is only suitable for right-hand use. The machine is not suitable for stationary use.
--	--

1. On/off switch
2. Lock-off button
3. Ventilation opening
4. Guard
5. Shoe
6. Laser on/off switch
7. Laser
8. Adjusting screw mitre angle
9. Scale for mitre angle
10. Adjusting screw depth of cut
11. Scale for depth of cut
12. Spindle lock button
13. Locking screw
14. Flange
15. Saw blade guard
16. Lever of saw blade guard
17. Parallel guide



18. Adjusting screw parallel guide

Package contents

- Circular saw with laser
- Saw blade
- Parallel guide
- Hex key
- 2 batteries (AAA)
- Storage case
- Instruction manual
- Safety warnings
- Guarantee and service conditions

BEFORE USE

Replacing the saw blade (fig. B)

	Only use sharp and undamaged saw blades. Cracked or bent saw blades must be replaced immediately.
	Before replacing the saw blade always unplug the tool. Do not use saw blades made of HSS steel. Make sure that the spindle diameter corresponds to the bore diameter.
	Sharp saw blades produce the best result. Replace worn saw blades on time with new ones. Remember that continuous use of worn saw blades reduces the accuracy of the machine and may lead to overloading the motor.

1. Push the spindle lock button (12) in the direction of the motor and unscrew the locking screw (13) anticlockwise.
2. Remove the flange (14).
3. Raise the saw blade guard (15) with the lever (16) and remove the saw blade.
4. Clean the flange and place the saw blade on the shaft.

	Make sure the teeth and the arrow on the saw blade point in the same direction as the arrow on the saw blade guard (15).
---	--

5. Reinstall the flange (14) and tighten the locking screw (13).
6. Make sure that the saw blade runs freely by turning the blade by hand.

USE

Adjusting the depth of cut (fig. C)



The depth of cut is infinitely adjustable. A clean cut is achieved with the saw blade protruding from the material by approx. 3 mm.

1. Loosen the adjusting screw (10).
2. Set the required depth of cut according to the scale (11).
3. Tighten the adjusting screw.

Adjusting the bevel angle (fig. D)



The bevel angle is infinitely variable between 0° and 45°.

1. Loosen the adjusting screw (8).
2. Set the required bevel angle using the scale (9).
3. Tighten the adjusting screw.

Mounting the parallel guide (fig. E)



The parallel guide allows sawing parallel to an edge at a maximum distance of 10 cm.

1. Loosen the adjusting screw (18).
2. Insert the parallel guide (19) into the saw base (5) as shown in the illustration.
3. Set the parallel guide to the required distance.
4. Tighten the adjusting screw.

Inserting the batteries (fig. F)

1. Remove the cover from the battery compartment (19).
2. Place the batteries as indicated.
3. Replace the cover.



Always replace the complete set of batteries. Do not mix old batteries with new ones.

Switching on and off (fig. G)

- To switch the tool on, keep the lock-off button (2) depressed and press the on/off switch (1).
- To switch the tool off, release the on/off switch (1).

Using the laser (fig. H)



The laser beam is used for projection of the cut on the workpiece.

1. Switch the laser (7) on by means of the on/off switch (6).
2. Place the machine on the workpiece with the saw marking above the start of the cutting line.
3. Check that the laser line aligns with the cutting line as marked on the workpiece.
4. Switch on the machine.
5. Follow the 'Instructions for use' to perform a cut.
6. After use, switch off the laser.

Instructions for use

1. Clamp the workpiece. Make sure that the side which will be visible later is facing down, because the cut is most accurate at that side.
2. Switch on the machine before it touches the workpiece. Do not exert pressure on the saw blade. Allow the machine enough time to cut the workpiece.
3. Hold the machine with both hands using both grips. This ensures optimum control over the machine.

CLEANING AND MAINTENANCE



Always remove the plug from the socket before cleaning or performing maintenance work.



Let the device cool down before performing any maintenance or cleaning. There is a risk of burns.

Cleaning

- Regularly clean the ventilation slots.
- If necessary clean the laser lens using a cotton bud soaked in alcohol. Do not use any other cleansing agents.

Maintenance

The machine does not require any special maintenance.

Lubrication

From time to time, apply a drop of oil to the thread of the locking screw (13).



Wear hearing protection.



GUARANTEE

Refer to the enclosed guarantee conditions for the terms and conditions of guarantee.

TECHNICAL DATA

Mains voltage	V~	230
Mains frequency	Hz	50
Power rating	W	1,500
Speed	min ⁻¹	6,000
Saw blade diameter	mm	185
Min. speed rating saw blade	min ⁻¹	7,000
Max. saw blade thickness	mm	1.6
Min. tooth thickness	mm	2.2
Arbor hole diameter	mm	20
Depth of cut at 90°	mm	64
Depth of cut at 45°	mm	48
Bevel angle	°	0-45
IEC protection class		II
Weight	kg	4.24

Laser

Voltage	V=	3
Wavelength	nm	650
Laser class		2
IEC protection class		III

Noise and vibration

L _{pA} (sound pressure level)*	dB(A)	89.7
L _{WA} (sound power level)**	dB(A)	100.7
Vibration		
Handle***	m/s ²	3.525
Extra handle***	m/s ²	2.671
*Uncertainty K=	dB(A)	3
**Uncertainty K=	dB(A)	3
***Uncertainty K=	m/s ²	1.5



ENVIRONMENT

Your product, accessories and packaging should be sorted for environmental-friendly recycling.

Only for EC countries

Do not dispose of power tools into domestic waste. According to the European Guideline 2002/96/EC for Waste Electrical and Electronic Equipment and its implementation into national right, power tools that are no longer usable must be collected separately and disposed of in an environmentally friendly way.



Batteries

Unwanted batteries should be disposed of or recycled in an environmentally friendly way and in conformance with the local regulations.

Subject to change; specifications can be changed without further notice.

SCIE CIRCULAIRE AVEC LASER 56215

MISE EN GARDE



Lisez toutes les consignes de sécurité et toutes les instructions. Le non-respect des consignes de sécurité et des instructions peut entraîner un choc électrique, un incendie et/ou des blessures graves. **Conservez toutes les consignes de sécurité et instructions pour consultation ultérieure.**

CONSIGNES DE SÉCURITÉ

Lors de l'emploi de la machine, observez toujours scrupuleusement les consignes de sécurité fournies ainsi que les consignes de sécurité complémentaires ci-dessous.

CONSIGNES DE SÉCURITÉ SUPPLÉMENTAIRES POUR LES SCIES CIRCULAIRES

- Assurez-vous que tous les dispositifs protégeant la lame sont en parfait état de fonctionnement.
- Avant l'utilisation, assurez-vous que la lame est correctement protégée. Respectez tout particulièrement les consignes suivantes :
 - Ne bloquez jamais le protège-lame. Avant remploi de la machine, réparez tout protège-lame coincé.
 - Avant remploi de la machine, remplacez tout ressort de tension cassé.
- N'utilisez pas de lames en acier HSS.
- N'utilisez pas de lames pliées, déformées ou autrement endommagées.
- N'utilisez pas de lames qui ne répondent pas aux spécifications indiquées dans ce manuel.
- Avant sciage, retirez tous les clous et autres objets métalliques de la pièce à ouvrir.
- Ne commencez jamais à scier avant que la scie n'ait atteint sa pleine vitesse.
- Serrez solidement la pièce à ouvrir. N'essayez jamais de scier des pièces à ouvrir extrêmement petites.
- Ne déposez la machine de côté qu'après l'avoir éteinte et lorsque la lame s'est complètement arrêtée.
- N'essayez jamais de ralentir la lame en exerçant une pression latérale.
- Avant d'effectuer l'entretien de la machine, débranchez toujours la machine.

CONSIGNES DE SÉCURITÉ SUPPLÉMENTAIRES POUR LES LASERS

- Mise en garde ! Le faisceau laser est susceptible de provoquer de graves lésions oculaires. Ne regardez et ne fixez jamais du regard directement dans le faisceau laser.
- Pendant l'utilisation, ne dirigez pas le faisceau laser vers des personnes, directement ou indirectement par le biais de surfaces réfléchissantes.
- Ce laser est conforme à la classe 2 selon EN 60825-1/A11, 1996. L'outil ne comprend aucun composant à réparer. N'ouvrez le logement sous aucun prétexte. Si l'outil est endommagé, faites réparer les dommages par un réparateur agréé.

CONSIGNES DE SÉCURITÉ SUPPLÉMENTAIRES POUR LES PILES

- Lors du remplacement des piles, remplacez toujours le jeu complet. Ne mélangez pas les vieilles piles avec les neuves.
- Empêchez tout court-circuit entre les piles retirées.
- Ne stockez pas les piles dans un endroit où la température risque de dépasser 50°C, par ex. dans une voiture garée au soleil.
- Ne brûlez pas des piles.
- N'essayez jamais d'ouvrir des piles.
- En cas de fuite de pile, éliminez convenablement le liquide à l'aide d'un chiffon. Évitez tout contact avec la peau ou les yeux. Ne l'avalez pas. En cas de contact avec la peau ou les yeux, rincez abondamment pendant 10 minutes à l'eau claire et consultez un médecin.

Sécurité personnelle



Portez des lunettes de sécurité.



Portez une protection auditive.



Portez un masque anti-poussière.



Portez des chaussures de sécurité.



Portez un casque.





Portez une salopette.





Portez une résille.

Dans ce manuel sont employés les pictogrammes suivants :

	Risque de lésion corporelle ou de dégâts matériels.
	Informations importantes concernant l'utilisation de la machine.

Les pictogrammes suivants sont apposés sur la machine :

	Mise en garde du faisceau laser
	Caractéristiques du faisceau laser
	Indique que la machine est à double isolation et ne nécessite donc pas de prise de masse.

SÉCURITÉ ÉLECTRIQUE

	Vérifiez si le voltage mentionné sur la plaque signalétique de la machine correspond bien à la tension de secteur présente sur lieu.
--	--

DESCRIPTION (FIG. A)

	Votre scie circulaire avec laser a été conçue pour le sciage de pièces en bois. La machine est réservée à un usage général droitier. Cette machine n'est pas indiquée pour un usage stationnaire.
---	---

1. Commutateur Marche/Arrêt
2. Bouton de verrouillage
3. Orifice de ventilation
4. Cache
5. Semelle
6. Commutateur Marche/Arrêt du laser
7. Laser
8. Vis de réglage de l'angle d'onglet
9. Échelle pour angle à onglet
10. Vis de réglage de la profondeur de coupe
11. Échelle pour profondeur de coupe
12. Bouton de verrouillage de la broche
13. Vis de blocage
14. Bride



15. Protège-lame
16. Levier du protège-lame
17. Guide parallèle
18. Vis de réglage du guide parallèle

Contenus de l'emballage

- Scie circulaire avec laser
- Lame
- Guide parallèle
- Clé hexagonale
- 2 piles (AAA)
- Mallette de rangement
- Mode d'emploi
- Mises en garde de sécurité
- Garantie et conditions de dépannage

AVANT UTILISATION

Remplacement de la lame (fig. B)

	Utilisez uniquement des lames tranchantes et non endommagées. Remplacez immédiatement les lames fissurées ou tordues.
	Avant de remplacer la lame, débranchez toujours l'outil. N'utilisez pas de lames en acier HSS. Assurez-vous que le diamètre de la broche correspond au diamètre d'alésage.
	Les lames tranchantes produisent le meilleur résultat. Remplacez à temps les lames usées par des neuves. N'oubliez pas que l'utilisation continue de lames usées réduit la précision de la machine et peut entraîner une surcharge du moteur.

1. Appuyez sur le bouton de verrouillage de la broche (12) en direction du moteur et dévissez la vis de blocage (13) dans le sens inverse des aiguilles d'une montre.
2. Enlevez la bride (14).
3. Soulevez le protège-lame (15) avec le levier (16) et retirez la lame.
4. Nettoyez la bride et placez la lame sur l'arbre.

	Assurez-vous que les dents et la flèche sur la lame pointent dans la même direction que la flèche sur le protège-lame (15).
---	---

- Remontez la bride (14) et serrez la vis de blocage (13).
- Faites tourner la lame manuellement pour vérifier qu'elle tourne librement.

UTILISATION

Ajustement de la profondeur de coupe (fig. C)



La profondeur de coupe est réglable sans à-coups. La lame dépassant du matériau d'env. 3 mm produit une coupe nette.

- Dévissez la vis de réglage (10).
- Fixez la profondeur requise de coupe selon l'échelle (11).
- Serrez la vis de réglage.

Ajustement de l'angle du biseau (fig. D)



L'angle du biseau est réglable sans à-coups entre 0° et 45°.

- Dévissez la vis de réglage (8).
- Fixez l'angle du biseau requis en utilisant l'échelle (9).
- Serrez la vis de réglage.

Montage du guide parallèle (fig. E)



Le guide parallèle permet de scier parallèlement à un bord à une distance maximale de 10 cm.

- Dévissez la vis de réglage (18).
- Insérez le guide parallèle (19) dans la base de la scie (5) comme indiqué dans l'illustration.
- Fixez le guide parallèle à la distance requise.
- Serrez la vis de réglage.

Insertion des piles (fig. F)

- Enlevez le couvercle du compartiment à piles (19).
- Placez les piles comme indiqué.
- Remplacez le couvercle.



Remplacez toujours les piles par jeu complet. Ne mélangez pas les vieilles piles avec les neuves.

Mise en marche et arrêt (fig. G)

- Pour allumer l'outil, maintenez le bouton de verrouillage (2) enfoncé et appuyez sur le commutateur Marche/Arrêt (1).
- Pour éteindre l'outil, relâchez le commutateur Marche/Arrêt (1).

Emploi du laser (fig. H)



Le faisceau laser est utilisé pour la projection de la coupe sur la pièce à ouvrir.

- Allumez le laser (7) au moyen du commutateur Marche/Arrêt (6).
- Placez la machine sur la pièce à ouvrir avec le repère de la scie au-dessus du début de la ligne de coupe.
- Vérifiez que la ligne laser s'aligne avec la ligne de coupe comme indiqué sur la pièce à ouvrir.
- Allumez la machine.
- Suivez les « Instructions d'emploi » pour effectuer une coupe.
- Après utilisation, éteignez le laser.

Instructions d'emploi

- Fixez la pièce à ouvrir. Assurez-vous que le côté qui sera visible plus tard est orienté vers le bas, car la coupe est la plus précise de ce côté.
- Allumez la machine avant qu'elle ne touche la pièce à ouvrir. N'exercez pas de pression sur la lame. Laissez à la machine assez de temps pour scier la pièce à ouvrir.
- Saisissez la machine à deux mains en utilisant les deux poignées. Cela vous assure une maîtrise optimale de la machine.

NETTOYAGE ET ENTRETIEN



Retirez toujours la fiche de la prise avant de nettoyer ou d'effectuer des travaux d'entretien.



Laissez l'appareil refroidir avant d'effectuer tout entretien ou nettoyage. Il y a un risque de brûlures.

Nettoyage

- Nettoyez régulièrement les orifices d'aération.
- Si nécessaire, nettoyez la lentille laser à l'aide d'un coton-tige imbibé d'alcool. N'utilisez pas d'autres agents nettoyants.

Entretien

La machine ne requiert aucun entretien particulier.

Lubrification

De temps en temps, appliquez une goutte d'huile sur le filetage de la vis de blocage (13).

SPÉCIFICATIONS TECHNIQUES

Tension du réseau	V~	230
Fréquence du réseau	Hz	50
Puissance nominale	W	1.500
Fréquence de rotation	min ⁻¹	6.000
Diamètre de la lame	mm	185
Vitesse d'avance min. de la lame	min ⁻¹	7.000
Épaisseur max. de la lame	mm	1,6
Épaisseur min. de dent	mm	2,2
Diamètre d'alésage central	mm	20
Profondeur de coupe à 90°	mm	64
Profondeur de coupe à 45°	mm	48
Angle du biseau	°	0-45
Classe de protection CEI		II
Poids	kg	4,24

Laser

Tension	V=	3
Longueur d'onde	nm	650
Classe du laser		2
Classe de protection CEI		III

Bruit et vibrations

L _{PA} (pression sonore)*	dB(A)	89,7
L _{WA} (puissance sonore)**	dB(A)	100,7
Vibrations		
Poignée***	m/s ²	3,525
Poignée supplémentaire***	m/s ²	2,671
*K incertain =	dB(A)	3
**K incertain =	dB(A)	3
***K incertain =	m/s ²	1,5



Portez une protection auditive.



GARANTIE

Pour les clauses de garantie, reportez-vous aux conditions de garantie ci-jointes.



ENVIRONNEMENT

Votre produit, accessoires et emballages doivent être triés en vue de leur recyclage respectueux de l'environnement.

Réservé aux pays de la CE

Ne jetez pas les outils électriques parmi les ordures ménagères. Conformément à la directive européenne 2002/96/CE relative aux déchets d'équipements électriques et électroniques et à sa transposition dans le droit national, les outils électriques qui ne sont plus utilisables doivent être collectés séparément et éliminés dans le respect de l'environnement.



Piles

Les piles épuisées doivent être mises au rebut ou recyclées d'une manière respectueuse de l'environnement et en conformité avec les réglementations locales.

Sous réserve de modifications ; les spécifications peuvent être modifiées sans notification préalable.

HANDKREISSÄGE MIT LASER 56215

WARNUNG



Lesen Sie alle Sicherheitshinweise und die Anleitung sorgfältig durch. Die Missachtung der Sicherheitshinweise und der Anleitung kann zu Stromschlag, Brand und/oder schweren Verletzungen führen. **Bewahren Sie die Sicherheitshinweise und die Anleitung sorgfältig auf.**

SICHERHEITSHINWEISE

Beachten Sie beim Gebrauch der Maschine stets die beiliegenden Sicherheitshinweise sowie die folgenden ergänzenden Sicherheitsvorschriften.

ERGÄNZENDE SICHERHEITSVORSCHRIFTEN FÜR HANDKREISSÄGEN

- Stellen Sie sicher, dass alle Abdeckungen des Sägeblatts sich in einwandfreiem Zustand befinden.
- Stellen Sie vor dem Gebrauch sicher, dass das Sägeblatt korrekt geschützt ist. Berücksichtigen Sie insbesondere die folgenden Anweisungen:
 - Blockieren Sie niemals den Sägeblattschutz. Die Maschine darf nur mit einwandfrei funktionierendem Sägeblattschutz betrieben werden.
 - Wenn die Zugfeder beschädigt ist, muss sie ersetzt werden, bevor Sie die Maschine wieder verwenden.
- Verwenden Sie keine Sägeblätter aus HSS (Schnellarbeitsstahl).
- Verformte oder sonstwie beschädigte Sägeblätter dürfen ebenfalls nicht verwendet werden.
- Verwenden Sie nur Sägeblätter, die die in diesem Handbuch angegebenen Spezifikationen erfüllen.
- Befreien Sie das Werkstück vor dem Sägen vollständig von Nägeln und anderen Metallgegenständen.
- Beginnen Sie erst mit dem Sägen, wenn die volle Motordrehzahl erreicht ist.

- Spannen Sie das Werkstück fest ein. Versuchen Sie auf keinen Fall, sehr kleine Werkstücke zu bearbeiten.
- Schalten Sie die Maschine ab und warten Sie, bis das Sägeblatt vollständig zum Stillstand gekommen ist, bevor Sie die Maschine ablegen.
- Versuchen Sie niemals, das Sägeblatt zu bremsen, indem Sie seitlichen Druck ausüben.
- Ziehen Sie vor Wartungsarbeiten an der Maschine stets den Netzstecker.

ERGÄNZENDE SICHERHEITSVORSCHRIFTEN FÜR LASER

- **Warnung!** Der Laserstrahl kann schwere Verletzungen des Auges verursachen. Blicken Sie niemals direkt in den Laserstrahl.
- Richten Sie den Laserstrahl niemals direkt oder indirekt (über reflektierende Oberflächen) auf Menschen.
- Der Laser entspricht der Klasse 2 nach EN 60825-1/A11, 1996. Die Einheit enthält keine wartbaren Komponenten. Öffnen Sie auf keinen Fall das Gehäuse. Lassen Sie ggf. nötige Reparaturen ausschließlich von einem zugelassenen Reparaturbetrieb vornehmen.



ERGÄNZENDE SICHERHEITSVORSCHRIFTEN FÜR BATTERIEN

- Ersetzen Sie Batterien nicht einzeln, sondern immer den ganzen Satz. Neue Batterien nicht mit alten vermischen.
- Achten Sie darauf, entnommene Batterien nicht kurzzuschließen.
- Lagern Sie Batterien nicht an Orten, an denen eine Temperatur von 50 °C überschritten werden kann (zum Beispiel in einem in der Sonne abgestellten Fahrzeug).
- Batterien nicht ins Feuer werfen.
- Versuchen Sie niemals, Batterien zu öffnen.
- Bei ausgelaufenen Batterien: Ausgelaufene Flüssigkeit vorsichtig mit einem Lappen aufnehmen. Augen- und Hautkontakt vermeiden. Nicht verschlucken. Bei Augen- oder Hautkontakt 10 Minuten lang mit viel sauberem Wasser spülen und Arzt aufsuchen.



Persönliche Sicherheit

-  Schutzbrille tragen.
-  Gehörschutz tragen.
-  Staubmaske tragen.
-  Sicherheitsschuhe tragen.
-  Schutzhelm tragen.
-  Overall tragen.
-  Haarnetz tragen.

Im Handbuch werden die folgenden Symbole verwendet:

-  Verletzungsgefahr oder Gefahr von Beschädigungen der Maschine.
-  Wichtige Hinweise zum Gebrauch der Maschine.

An der Maschine sind die folgenden Piktogramme angebracht:

-  Warnung vor dem Laserstrahl.
-  Technische Daten des Laserstrahls.
-  Die Maschine weist eine doppelte Isolierung auf und braucht daher nicht geerdet zu werden.

ELEKTRISCHE SICHERHEIT

-  Achten Sie stets darauf, dass die Spannungsversorgung den Angaben auf dem Typenschild entspricht.

BESCHREIBUNG (ABB. A)

 Die Säge dient zum Sägen von Werkstücken aus Holz. Die Maschine ist ausschließlich für den rechtshändigen Gebrauch geeignet. Die Maschine ist nicht für den stationären Gebrauch geeignet.

1. Ein/Aus-Schalter
2. Einschaltsperr
3. Lüftungsöffnung
4. Schutzvorrichtung
5. Sägeschuh
6. Ein/Ausschalter Laser
7. Laser
8. Einstellschraube Gehrungswinkel
9. Skale für den Gehrungswinkel
10. Einstellschraube für die Schnitttiefe
11. Skale für die Schnitttiefe
12. Spindelarretierung
13. Spannschraube
14. Flansch
15. Sägeblattschutz
16. Hebel des Sägeblattschutzes
17. Parallelführung
18. Einstellschraube der Parallelführung

Lieferumfang

- Handkreissäge mit Laser
- Sägeblatt
- Parallelführung
- Inbusschlüssel
- Batterien (2 x AAA)
- Aufbewahrungskoffer
- Gebrauchsanweisung
- Warnhinweise
- Garantie- und Servicebedingungen

VOR DER VERWENDUNG

Wechseln des Sägeblatts (Abb. B)

 Verwenden Sie ausschließlich scharfe und unbeschädigte Sägeblätter. Gerissene oder verbogene Sägeblätter müssen unverzüglich ausgetauscht werden.

 Ziehen Sie vor dem Wechseln des Sägeblatts stets den Netzstecker. Verwenden Sie keine Sägeblätter aus HSS (Schnellarbeitsstahl). Achten Sie darauf, dass der Spindeldurchmesser zum Lochdurchmesser des Sägeblatts passt.



Scharfe Sägeblätter führen zu optimalen Ergebnissen. Ersetzen Sie stumpfe Sägeblätter durch neue. Bedenken Sie, dass die dauerhafte Verwendung stumpfer Sägeblätter die Genauigkeit der Maschine verringert und den Motor überlasten kann.

1. Drücken Sie die Spindelarreterierung (12) in Richtung des Motors und lösen Sie die Spannschraube (13) gegen den Uhrzeigersinn.
2. Nehmen Sie den Flansch (14) ab.
3. Heben Sie den Sägeblattschutz (15) mit dem Hebel (16) an und nehmen Sie das Sägeblatt heraus.
4. Reinigen Sie den Flansch und stecken Sie das neue Sägeblatt auf die Welle.



Achten Sie dabei darauf, dass die Zähne und der Pfeil auf dem Sägeblatt in die auf dem Sägeblattschutz (15) in Form eines Pfeils angegebene Richtung weisen.

5. Bringen Sie den Flansch (14) wieder an und befestigen Sie ihn mit der Spannschraube (13).
6. Drehen Sie das Sägeblatt von Hand, um zu überprüfen, ob es sich ungehindert dreht.

GEBRAUCH DER MASCHINE

Einstellen der Schnitttiefe (Abb. C)



Die Schnitttiefe kann stufenlos eingestellt werden. Ein sauberer Schnitt wird erzielt, wenn das Sägeblatt etwa 3 mm aus dem Werkstück herausragt.

1. Lösen Sie die Einstellschraube (10).
2. Stellen Sie mithilfe der Skale (11) die gewünschte Schnitttiefe ein.
3. Ziehen Sie die Einstellschraube wieder an.

Einstellen des Gehrungswinkels (Abb. D)



Der Gehrungswinkel kann stufenlos zwischen 0° und 45° eingestellt werden.

1. Lösen Sie die Einstellschraube (8).
2. Stellen Sie mithilfe der Skale (9) den gewünschten Gehrungswinkel ein.
3. Ziehen Sie die Einstellschraube wieder an.

Anbringen der Parallelführung (Abb. E)



Die Parallelführung erlaubt das Sägen parallel zu einer Kante in einem Abstand von bis zu 10 cm.

1. Lösen Sie die Einstellschraube (18).
2. Führen Sie die Parallelführung (19) wie in der Abbildung gezeigt in die Fußplatte der Säge (5) ein.
3. Stellen Sie die Parallelführung auf den gewünschten Abstand ein.
4. Ziehen Sie die Einstellschraube wieder an.

Einlegen der Batterien (Abb. F)

1. Nehmen Sie den Batteriefachdeckel (19) ab.
2. Legen Sie die Batterien wie angegeben ein.
3. Bringen Sie den Batteriefachdeckel wieder an.



Ersetzen Sie Batterien nicht einzeln, sondern immer den ganzen Satz. Neue Batterien nicht mit alten vermischen.

Ein- und ausschalten (Abb. G)

- Halten Sie die Einschaltsperrle (2) gedrückt und betätigen Sie gleichzeitig den Ein/Aus-Schalter (1), um die Maschine einzuschalten.
- Zum Ausschalten der Maschine den Ein/Aus-Schalter (1) loslassen.

Verwendung des Lasers (Abb. H)



Der Laser projiziert die Schnittlinie auf das Werkstück.

1. Schalten Sie den Laser (7) mit dem zugehörigen Ein/Aus-Schalter (6) ein.
2. Setzen Sie die Säge so am Werkstück an, dass die Sägemarkierung über dem Beginn der Schnittlinie liegt.
3. Kontrollieren Sie, ob die Laserlinie mit der auf dem Werkstück markierten Schnittlinie übereinstimmt.
4. Schalten Sie die Maschine ein.
5. Führen Sie den Schnitt wie unter „Gebrauchsanleitung“ angegeben aus.
6. Schalten Sie nach Gebrauch den Laser wieder aus.

Gebrauchsanleitung

1. Spannen Sie das Werkstück ein. Die später sichtbare Seite des Werkstücks sollte dabei nach unten weisen, da der Schnitt auf dieser Seite am saubersten ist.

- Schalten Sie die Maschine ein, bevor sie das Werkstück berührt. Üben Sie keinen Druck auf das Sägeblatt aus. Die Maschine muss genügend Zeit haben, um das Material zu zerspanen.
- Halten Sie die Maschine beidhändig an beiden Griffen, um eine optimale Kontrolle zu haben.

REINIGUNG UND WARTUNG

Ziehen Sie vor Wartungs- und Reinigungsarbeiten stets zuerst den Netzstecker aus der Steckdose.

Lassen Sie vor Wartungs- und Reinigungsarbeiten die Maschine stets abkühlen. Es besteht Verbrennungsgefahr.

Reinigung

- Reinigen Sie regelmäßig die Lüftungsschlitze.
- Reinigen Sie die Laseroptik falls nötig mit einem alkoholgetränkten Wattestäbchen. Verwenden Sie keine anderen Reinigungsmittel.

Wartung

Die Maschine bedarf keiner besonderen Wartung.

Schmieren

Geben Sie von Zeit zu Zeit einen Tropfen Öl auf das Gewinde der Spannschraube (13).

TECHNISCHE DATEN		
Netzspannung (AC)	V	230
Netzfrequenz	Hz	50
Leistungsaufnahme	W	1.500
Drehzahl	min ⁻¹	6.000
Sägeblattdurchmesser	mm	185
min. Nenndrehzahl des Sägeblatts	min ⁻¹	7.000
max. Sägeblattdicke	mm	1,6
min. Zahndicke	mm	2,2
Durchmesser der Bohrung	mm	20
Schnitttiefe bei 90°	mm	64
Schnitttiefe bei 45°	mm	48
Schnittwinkel	°	0 bis 45
IEC-Schutzklasse		II
Gewicht	kg	4,24
Laser		
Spannung (DC)	V	3
Wellenlänge	nm	650
Klasse		2
IEC-Schutzklasse		III

Geräusentwicklung und Vibration		
L _{PA} (Schalldruckpegel)*	dB(A)	89,7
L _{WA} (Schalleistungspegel)**	dB(A)	100,7
Vibrationen		
Handgriff***	m/s ²	3,525
zus. Handgriff***	m/s ²	2,671
*Messunsicherheit K =	dB(A)	3
**Messunsicherheit K =	dB(A)	3
***Messunsicherheit K =	m/s ²	1,5

Gehörschutz tragen.

GARANTIE
Garantiebedingungen: Siehe beiliegendes Dokument.

UMWELT
Ihr Produkt sowie das Zubehör und die Verpackung sollten für ein umweltfreundliches Recycling nach Stoffen getrennt werden.

Nur für EU-Länder
Elektrowerkzeuge dürfen nicht im Hausmüll entsorgt werden. Gemäß der europäischen Richtlinie 2002/96/EG über Elektro- und Elektronik-Altgeräte und ihrer Umsetzung in nationales Recht müssen nicht mehr verwendbare Elektrowerkzeuge separat gesammelt und auf umweltfreundliche Weise entsorgt werden.

Batterien
Gebrauchte Batterien sind auf umweltfreundliche Weise und unter Beachtung aller relevanten Gesetze zu entsorgen bzw. zu recyceln.

Änderungen vorbehalten, Spezifikationen können ohne Ankündigung geändert werden.

CIRKELSÅG MED LASER 56215

VARNING



Läs alla säkerhetsvarningar och alla instruktioner. Underlåtenhet att följa alla varningar och instruktioner kan leda till en elektrisk stöt, eldsvåda och/eller svåra personskador. **Spara alla varningar och instruktioner för framtida bruk.**

SÄKERHETSVARNINGAR

När du använder maskinen, följ alltid de bifogade säkerhetsvarningarna samt ytterligare säkerhetsinstruktioner nedan.

YTTRELLIGARE SÄKERHETSINSTRUKTIONER FÖR CIRKELSÅGAR

- Se till att alla anordningar som skyddar sågklingan är i perfekt funktionsdugligt skick.
- Försäkra dig om att sågklingan är ordentligt skyddad. Följ särskilt följande instruktioner:
 - Blockera aldrig skyddet till sågklingan. Reparera ett fastnat sågklingsskydd innan maskinen används igen.
 - Byt ut en trasig dragfjäder innan maskinen används igen.
- Använd inte sågklingor i snabbstål.
- Använd inte krökta, deformerade eller på annat vis skadade sågklingor.
- Använd inte sågklingor som inte uppfyller specifikationerna som anges i denna manual.
- Före sågningen, ta bort alla spikar och andra metallobjekt från arbetsstycket.
- Börja aldrig såga innan sågen når sin fulla hastighet.
- Spänn in arbetsstycket ordentligt. Försök aldrig såga extremt små arbetsstycken.
- Lågg ifrån dig maskinen först när den är avstängd och när sågklingan helt har stannat.
- Försök aldrig sakta in sågklingan genom att lägga på tryck på sidan av den.
- Koppla alltid från maskinen, innan du utför underhåll den.

YTTRELLIGARE SÄKERHETSINSTRUKTIONER FÖR LASRAR

- Varning! Laserstrålen kan orsaka allvarlig ögonskada. Titta och stirra aldrig direkt in i laserstrålen.
- Peka inte laserstrålen mot människor, direkt eller indirekt genom reflekterande ytor, under användning.
- Denna laser uppfyller klass 2 enligt EN 60825-1/ A11, 1996. Enheten inkluderar inga komponenter som kan servas. Öppna aldrig huset av någon anledning. Om produkten är skadad, låt skadorna repareras av en godkänd reparatör.

YTTRELLIGARE SÄKERHETSINSTRUKTIONER FÖR BATTERIER

- När du byter ut batterierna, byt alltid ut hela satsen. Blanda inte gamla batterier med nya.
- Förhindra att borttagna batterier kortsluts.
- Förvara inte batterier där temperaturen kan stiga till över 50 °C, t.ex. i en bil som har parkerats i solen.
- Bränn inte batterier.
- Försök aldrig öppna batterier.
- I händelse av ett batteriläckage, torka försiktigt upp vätskan med en trasa. Undvik hud eller ögonkontakt. Svälj aldrig vätskan. I händelse av hud- eller ögonkontakt, skölj rikligt i 10 minuter med rent vatten, och uppsök läkare.

Personlig säkerhet



Bär skyddsglasögon.



Bär hörselskydd.



Bär dammandningsskydd.



Bär skyddsskor.



Bär hjälm.





Bär overall.





Bär hårnät.

Följande symboler används genom hela denna handbok:

	Betecknar risk för personskada eller skada på maskinen.
	Betecknar viktig information om användningen av maskinen.

Följande schematiska bilder finns på maskinen:

	Laserstrålevarning
	Laserstrålens egenskaper
	Betecknar att maskinen är dubbelisolerad och därför inte behöver en jordanslutning.

ELSÄKERHET

	Kontrollera alltid att strömförsörjningen motsvarar spänningen på märkskylten.
--	--

BESKRIVNING (FIG. A)

	Cirkelsågen är avsedd att såga arbetsstycken i trä. Maskinen passar endast för högerhandsfattning. Maskinen är inte lämplig för stationär användning.
--	---



1. På/Av-omkopplare
2. Spärrknapp
3. Ventilationsöppning
4. Skydd
5. Sko
6. Brytare laser på/av
7. Laser
8. Justerskruv för geringsvinkel
9. Skala för geringsvinkel
10. Justerskruv för sågdjup
11. Skala för sågdjup
12. Spindellåsknapp
13. Låsskruv
14. Fläns
15. Sågklingskydd
16. Spak till sågklingskydd
17. Parallellstyrning
18. Justerskruv till parallellstyrning

Förpackningens innehåll

- Cirkelsåg med laser
- Sågblad
- Parallellstyrning
- Insexnyckel
- 2 batterier (AAA)
- Förvaringslåda
- Bruksanvisning
- Säkerhetsvarningar
- Garanti- och servicevillkor

FÖRE ANVÄNDNING

Byta ut sågklingan (fig.B)

	Använd endast vassa och oskadda sågklingor. Spruckna eller krökta sågklingor måste bytas ut omedelbart.
	Innan du byter ut sågklingan, koppla alltid ur verktyget från strömmen. Använd inte sågklingor i snabbstål. Se till att spindeldiametern motsvarar håldiametern.
	Vassa sågklingor producerar bäst resultat. Byt ut slitna sågklingor mot nya i god tid. Kom ihåg att kontinuerlig användning av slitna sågklingor minskar noggrannheten för maskinen och kan leda till överbelastning av motorn.

1. Tryck spindellåsknappen (12) i riktning mot motorn och skruva upp låsskruven (13) moturs.
2. Ta bort flänsen (14).
3. Lyft upp sågklingskyddet (15) med spaken (16) och avlägsna sågklingan.
4. Rengör flänsen och placera sågklingan på axeln.

	Se till att tänderna och pilen på sågklingan pekar i samma riktning som pilen på sågklingskyddet (15).
---	--

5. Återinstallera flänsen (14) och sätt i och dra åt skruven (13).
6. Se till att sågklingan löper fritt genom att vrida om klingan för hand.

ANVÄNDNING

Justera sågdjupet (fig.C)



Sågdjupet är steglöst justerbart. Ett rent sågsnitt uppnås när sågklingan sticker ut från materialet ca. 3 mm.

1. Lossa justerskruven (10).
2. Ställ in önskat sågdjup med skalan (11).
3. Dra åt justerskruven.

Justera fasningsvinkeln (fig. D)



Fasningsvinkeln är steglöst variabel mellan 0° och 45°.

1. Lossa justerskruven (8).
2. Ställ in önskad fasningsvinkel med skalan (9).
3. Dra åt justerskruven.

Montera parallellstyrningen (fig. E)



Parallellstyrningen gör det möjligt att såga parallellt med en kant på ett maximalt avstånd på 10 cm.

1. Lossa justerskruven (18).
2. Sätt in parallellstyrningen (19) i sågbasen (5) såsom visas i illustrationen.
3. Ställ in parallellstyrningen till önskat avstånd.
4. Dra åt justerskruven.

Sätt i batterierna (fig. F)

1. Ta bort locket från batterifacket (19).
2. Placera batterier såsom anges.
3. Sätt tillbaka luckan.



Byt alltid ut hela satsen med batterier. Blanda inte gamla batterier med nya.

Slå på och av (fig. G)

- För att sätta igång verktyget, håll spärrknappen (2) nedtryckt och tryck på på/av-omkopplaren (1).
- För att stänga av verktyget av, släpp på/av-omkopplaren (1).

Använda lasern (fig.H)



Laserstråle används för att projicera snittet på arbetsstycket.

1. Slå på lasern (7) med på/av-omkopplaren (6).
2. Placera maskinen på arbetsstycket med sågmarkering ovanför början på kapningslinjen.
3. Kontrollera att laserlinjen är inriktad med kapningslinjen såsom den är markerad på arbetsstycket.
4. Slå på maskinen.
5. Följ användarinstruktionerna för att såga ett snitt.
6. Stäng av lasern efter användning.

Användarinstruktioner

1. Spänn fast arbetsstycket. Se till att sidan som senare blir mest synlig är vänd nedåt, eftersom kapningen blir mest noggrann på den sidan.
2. Slå på maskinen innan det vidrör arbetsstycket. Lägg inte tryck på sågklingan. Ge maskinen tillräckligt med tid för att såga itu arbetsstycket.
3. Håll maskinen med båda händerna med båda greppen. Detta säkerställer optimal kontroll över maskinen.

RENGÖRING OCH UNDERHÅLL



Ta alltid loss kontakten från uttaget innan du rengör eller utför underhållsarbete.



Låter maskinen svalna innan du utför eventuell underhåll eller rengöring. Det finns risk för brännskador.

Rengöring

- Rengör regelbundet ventilationshålen.
- Rengör om nödvändigt laserlinsen med hjälp av en bomullstops indränkt i alkohol. Använd inte några andra rengöringsämnen.

Underhåll

Maskinen kräver inte något särskilt underhåll.

Smörjning

Applicera då och då en droppe olja till gängorna på låsskraven (13).

TEKNISKA DATA

Nätspänning	V~	230
Nätfrekvens	Hz	50
Märkeffekt	W	1 500
Varvtal	min ⁻¹	6 000
Sågklingans diameter	mm	185
Min. varvtalsklassning sågklinga	min ⁻¹	7 000
Max. tjocklek sågklinga	mm	1,6
Min. tandtjocklek	mm	2,2
Håldiameter för dom	mm	20
Djup på sågsnitt vid 90°	mm	64
Djup på sågsnitt vid 45°	mm	48
Fasningsvinkel	°	0-45
IEC-skyddsklass		II
Vikt	kg	4,24

Laser

Spänning	V=	3
Våglängd	nm	650
Laser klass		2
IEC-skyddsklass		III

Buller och vibrationer

L_{pA} (ljudtrycksnivå)*	dB(A)	89,7
L_{WA} (ljudeffektnivå)**	dB(A)	100,7
Vibrationer		
Handtag***	m/s ²	3,525
Extra handtag***	m/s ²	2,671
*Osäkerhet K=	dB(A)	3
**Osäkerhet K=	dB(A)	3
***Osäkerhet K=	m/s ²	1,5



Bär hörselskydd.

**GARANTI**

Se de bifogade garantibestämmelserna för villkor och bestämmelser för garantin.

**MILJÖ**

Produkten, tillbehören och förpackningen ska sorteras och hanteras för miljöriktig återvinning.

Endast för EU-länder

Kassera inte elverktyg med hushållsavfallet. Enligt det europeiska direktivet 2002/96/EG om uttjänt elektrisk och elektronisk utrustning och dess implementering i nationell lagstiftning, måste elverktyg som inte längre är användbara samlas in separat och omhändertas på ett miljöriktigt sätt.

**Batterier**

Oönskade batterier ska omhändertas eller återvinnas på ett miljövänligt sätt och i överensstämmelse med lokala bestämmelser.

Föremål för förändringar; specifikationer kan ändras utan ytterligare aviseringar.

HYUNDAI

HYUNDAI

RUNDSAV MED LASER 56215

ADVARSEL



Læs alle sikkerhedsadvarsler og alle instruktioner. Bliver advarslerne og instruktionerne ikke fulgt, kan det medføre elektrisk stød, brand og/eller alvorlige personskader. **Gem alle advarsler og instruktioner til fremtidig brug.**

SIKKERHEDSADVARSLER

Når du bruger maskinen, skal du altid overholde de vedlagte sikkerhedsadvarsler og de ekstra sikkerhedsinstruktioner herunder.

EKSTRA SIKKERHEDSINSTRUKTIONER FOR RUNDSAVEN

- Sørg for, at alle enheder, der afskærmer savklingen, er i perfekt stand.
- Sørg for at savklingen er afskærmet korrekt før brugen. Vær især opmærksom på følgende instruktioner:
 - Bloker aldrig savklingebeskytteren. Reparer en fastklemt savklingebeskytter, før du bruger maskinen igen.
 - Udskift en ødelagt spændingsfjeder, før du bruger maskinen igen.
- Brug ikke savklinger af HSS-stål.
- Brug ikke bøjedede, deformerede eller på anden måde beskadigede savklinger.
- Brug ikke savklinger, der ikke opfylder specifikationerne i denne vejledning.
- Før savning skal alle søm og andre metalgenstande fjernes fra emnet.
- Begynd aldrig med at save, før saven har nået sin fulde hastighed.
- Spænd arbejdsemnet godt fast. Prøv aldrig at save ekstremt små emner.
- Læg ikke maskinen fra dig, før den er slukket, og savklingen er gået helt i stå.
- Forsøg aldrig at bremse savklingen ved at trykke ind på siden af den.
- Inden du udfører vedligeholdelse af maskinen, skal du altid tage stikket ud af stikkontakten.

EKSTRA SIKKERHEDSINSTRUKTIONER FOR LASERE

- Advarsel! Laserstrålen kan potentielt give alvorlig øjenskade. Se eller stir aldrig direkte ind i laserstrålen.
- Under brug må laserstrålen ikke rettes mod mennesker, hverken direkte eller indirekte gennem reflekterende overflader.
- Denne laser overholder klasse 2 i henhold til EN 60825-1/A11, 1996. Enheden indeholder ingen komponenter, der kan repareres. Åbn ikke huset af nogen som helst grund. Hvis enheden er beskadiget, skal skaden repareres af et autoriseret fagperson.

EKSTRA SIKKERHEDSINSTRUKTIONER FOR BATTERIER

- Når du udskifter batterier, skal du altid udskifte det komplette sæt. Bland ikke gamle batterier med nye.
- Forhind, at de fjernede batterier kan kortslutte.
- Opbevar ikke batterier, hvor temperaturen kan overstige 50 °C, f.eks. i en bil, der har været parkeret i solen.
- Brænd ikke batterier.
- Prøv aldrig at åbne batterier.
- I tilfælde af lækage fra batterierne fjernes væsken forsigtigt med en klud. Undgå hud- eller øjenkontakt. Slug ikke. I tilfælde af hud- eller øjenkontakt, skyl kraftigt i 10 minutter med rent vand og kontakt en læge.

Personlig sikkerhed



Brug sikkerhedsbriller.



Brug høreværn.



Brug en støvmaske.



Brug sikkerhedssko.



Brug hjelm.





Brug overalls.





Brug et hårnæt.

Følgende symboler bruges i hele denne vejledning:

	Betyder risiko for personskade eller beskadigelse af maskinen.
	Betyder vigtige oplysninger om brug af maskinen.

Følgende piktogrammer er vist på maskinen:

	Laserstråle advarsel
	Laserstråleegenskaber
	Betyder, at maskinen er dobbeltisoleret og derfor ikke kræver en jordforbindelse.

ELEKTRISK SIKKERHED

	Kontroller altid, at strømforsyningen svarer til spændingen på typeskiltet.
--	---

BESKRIVELSE (FIG. A)

	Din rundsav er designet til at save træmmer. Maskinen er kun velegnet til brug med højre hånd. Maskinen er ikke egnet til stationær brug.
--	---



1. Tænd/sluk-knap
2. Låseknap
3. Ventilationsåbning
4. Skærm
5. Sko
6. Laser tænd/sluk-knap
7. Laser
8. Justeringskrue geringsvinkel
9. Skala for geringsvinkel
10. Justeringskrue til skæredybde
11. Skala for skæredybde
12. Låseknap til spindel
13. Låseskrue
14. Flange
15. Savklingebeskytter
16. Håndtag til savklingebeskytter
17. Parallelslag
18. Justeringskrue til parallelslag

Pakkens indhold

- Rundsav med laser
- Savklinge
- Parallelslag
- Sekskantnøgle
- 2 batterier (AAA)
- Opbevaringsæske
- Brugsvejledning
- Sikkerhedsadvarsler
- Garanti og servicebetingelser

FØR BRUGEN

Udskiftning af savklinge (fig. B)

	Brug kun skarpe og ubeskadigede savklinger. Revnede eller bøjede savklinger skal straks udskiftes.
	Træk altid stikket ud af stikkontakten, før savklingen udskiftes. Brug ikke savklinger af HSS-stål. Sørg for, at spindeldiameteren svarer til spindelhuldiameteren.
	Skarpe savklinger giver det bedste resultat. Udskift slidte savklinger med nye i god tid. Husk, at kontinuerlig brug af slidte savklinger reducerer maskinens nøjagtighed og kan føre til overbelastning af motoren.

1. Skub spindellåseknap (12) i retningen af motoren, og skru låseskruen løs (13) mod uret.
2. Fjern flangen (14).
3. Hæv savklingebeskytteren (15) med håndtaget (16), og fjern savklingen.
4. Rengør flangen, og anbring savklingen på akslen.

	Sørg for, at tænderne og pilen på savklingen peger i samme retning som pilen på savklingebeskytteren (15).
---	--

5. Monter flangen (14) igen, og stram låseskruen (13).
6. Kontroller, at savklingen løber frit ved at dreje klingens håndtag.

BRUGEN

Justering af skæredybden (fig. C)



Skæredybden kan indstilles trinløst. Du opnår et rent snit, når savklingen stikker ca. 3 mm ud af materialet.

1. Løsn justeringsskruen (10).
2. Indstil den ønskede skæredybde i henhold til skalaen (11).
3. Stram justeringsskruen.

Justering af geringsvinklen (fig. D)



Geringsvinklen kan indstilles trinløst mellem 0 ° og 45 °.

1. Løsn justeringsskruen (8).
2. Indstil den ønskede geringsvinkel ved brug af skalaen (9).
3. Stram justeringsskruen.

Montering af parallelanslaget (fig. E)



Parallelanslaget gør det muligt at save parallelt med en kant i maksimalt 10 cm afstand.

1. Løsn justeringsskruen (18).
2. Indsæt parallelanslaget (19) i savbunden (5) som vist på illustrationen.
3. Indstil parallelanslaget til den ønskede afstand.
4. Stram justeringsskruen.

Isætning af batterierne (fig. F)

1. Fjern dækslet fra batterirummet (19).
2. Placer batterierne som angivet.
3. Sæt dækslet på plads.



Udskift altid det komplette sæt batterier. Bland ikke gamle batterier med nye.

Tænde og slukke (fig. G)

- For at tænde saven skal du holde låseknappen (2) inde og trykke på tænd/sluk-knappen (1).
- Sluk maskinen ved at frigive tænd/sluk-knappen(1).

Brugen af laseren (fig. H)



Laserstrålen bruges til projektion af snittet på emnet.

1. Tænd laseren (7) på tænd/sluk-knappen (6).
2. Placer maskinen på emnet med saven markeret over starten på skærelinjen.
3. Kontroller, at laserlinjen flugter med den skærelinje, som er markeret på emnet.
4. Tænd saven.
5. Følg 'Brugsvejledningen' til at udføre et snit.
6. Sluk laseren efter brugen.

Brugsvejledning

1. Spænd arbejdsemnet fast. Sørg for, at den side, der senere vil være synlig, vender nedad, fordi snittet er mest præcist på den side.
2. Tænd saven, før den rører ved emnet. Udøv ikke tryk på savklingen. Giv maskinen nok tid til at skære emnet.
3. Hold maskinen med begge hænder, og brug begge greb. Dette sikrer optimal kontrol over maskinen.

RENGØRING OG VEDLIGEHOLDELSE



Tag altid stikket ud af stikkontakten, før du rengør maskinen eller udfører vedligeholdelsesarbejde.



Lad maskinen køle af, før du rengør den eller udfører vedligeholdelsesarbejde. Der er risiko for forbrænding.

Rengøring

- Rengør ventilationsåbningerne regelmæssigt.
- Rengør om nødvendigt laserlinsen med en vatpind gennemblødt i alkohol. Brug ikke andre rengøringsmidler.

Vedligeholdelse

Maskinen kræver ingen særlig vedligeholdelse.

Smøring

Påfør af og til en dråbe olie på gevindet på låseskruen (13).

TEKNISKE DATA

Netspænding	V~	230
Netfrekvens	Hz	50
Strømforgbrug	W	1.500
Hastighed	min ⁻¹	6.000
Savklinge diameter	mm	185
Min. hastighedsklasse savklinge	min ⁻¹	7.000
Maks. savklingetykkelse	mm	1,6
Min. tandtykkelse	mm	2,2
Spindelhul diameter	mm	20
Savdybde ved 90°	mm	64
Savdybde ved 45°	mm	48
Geringsvinkel	°	0-45
IEC -beskyttelsesklasse		II
Vægt	kg	4,24

Laser

Spænding	V=	3
Bølgelængde	nm	650
Laserklasse		2
IEC -beskyttelsesklasse		III

Støj og vibration

L _{PA} (Lydtryk niveau)*	dB(A)	89,7
L _{WA} (Lydtryk niveau)**	dB(A)	100,7
Vibration		
Håndtag***	m/s ²	3,525
Ekstra håndtag***	m/s ²	2,671
*Usikkerhed K=	dB(A)	3
**Usikkerhed K=	dB(A)	3
***Usikkerhed K=	m/s ²	1,5



Bær høreværn.

**GARANTI**

Se garantibetingelserne i det vedlagte garantibevis.

**MILJØ**

Dit produkt, tilbehør og emballage skal sorteres til miljøvenligt genbrug.

Kun for EU-lande

Bortskaf ikke elektrisk værktøj i husholdningsaffaldet. I henhold til den europæiske retningslinje 2002/96/EF for affald af elektrisk og elektronisk udstyr og dets implementering i national ret, skal elværktøj, der ikke længere kan bruges, indsamles separat og bortskaffes på en miljøvenlig måde.

**Batterier**

Uønskede batterier skal bortskaffes eller genbruges på en miljøvenlig måde og i overensstemmelse med de lokale bestemmelser.

Forbehold for ændringer; specifikationer kan ændres uden yderligere varsel.

HYUNDAI

HYUNDAI



**VERKLARING VAN OVEREENSTEMMING
DECLARATION OF CONFORMITY
CERTIFICAT DE CONFORMITÉ**

**KONFORMITÄTSERKLÄRUNG
FÖRKLARING OM ÖVERENSSTÄMMELSE
OVERENSSTEMMELSESERKLÆRING**

**ART. NR. HYUNDAI 56215
TYPE NR. 76344-2**

**Cirkelzaag met laser
Circular saw with laser
Scie circulaire avec laser**

**Handkreissäge mit Laser
Cirkelsåg med laser
Rundsav med laser**

Dvize bv verklaart onder uitsluitend eigen verantwoordelijkheid dat dit product in overeenstemming is met de volgende normen of standaardisatiedocumenten:

Hiermit erklärt Dvize bv eigenverantwortlich, dass dieses Produkt folgenden Normen bzw. standardisierten Dokumenten entspricht:

Dvize bv declares under its sole responsibility that this product is in conformity with the following standards or standardization documents:

Dvize bv förklarar på eget ansvar att denna produkt uppfyller följande standarder eller standardiseringsdokument:

Dvize bv déclare sous son entière responsabilité que ce produit est conforme aux normes ou documents de normalisation suivants :

Dvize bv erklære under ansvarlighed at produktet er i overens-stemmelse med de følgende standarder eller standardiserede dokumenter:

EN 55014-1:2017, EN 55014-2:2015, EN 61000-3-2:2014, EN 61000-3-11:2000, EN 62841-1:2015, EN 62841-2-5:2014, AfPS, GS 2014:01 PAK

Volgens de bepalingen van de richtlijnen:
According to the provisions of the directives:
Selon les dispositions des directives :

Nach den Bestimmungen der Richtlinien:
Enligt villkoren i direktiven:
I henhold til følgende direktiver:

2014/30/EU, 2006/42/EC

Keuringsinstantie:
Testing authority:
Autorité chargée des essais :

Prüfinstanz:
Testmyndighet:
Testmyndighet:

TÜV SÜD Product Service GmbH, Munich, Germany

De technische documentatie is onder beheer van:
Keeper of the technical documentation:
Détenteur de la documentation technique :

Halter der technischen Dokumentation
Bevakare av den tekniska dokumentationen:
Beholder af den tekniske dokumentation:

A.N.P van Oort
Directeur
01-01-2021

Dvize bv
Witte Vlinderweg 51, 1521 PS Wormerveer, Nederland
info@dvize.eu, www.hyundaitools-nl.com

HYUNDAI

POWER PRODUCTS

Dvize bv

Witte Vlinderweg 51
1521 PS Wormerveer
info@dvize.eu
Nederland
www.hyundaitools-nl.com

Imported/Distributed by Dvize bv, The Netherlands
Licensed by Hyundai Corporation, Korea