

AHS 18-45 V
AHS 18-55 V
AHS 18-65 V
AHS 36 V
AHS 36-65 V

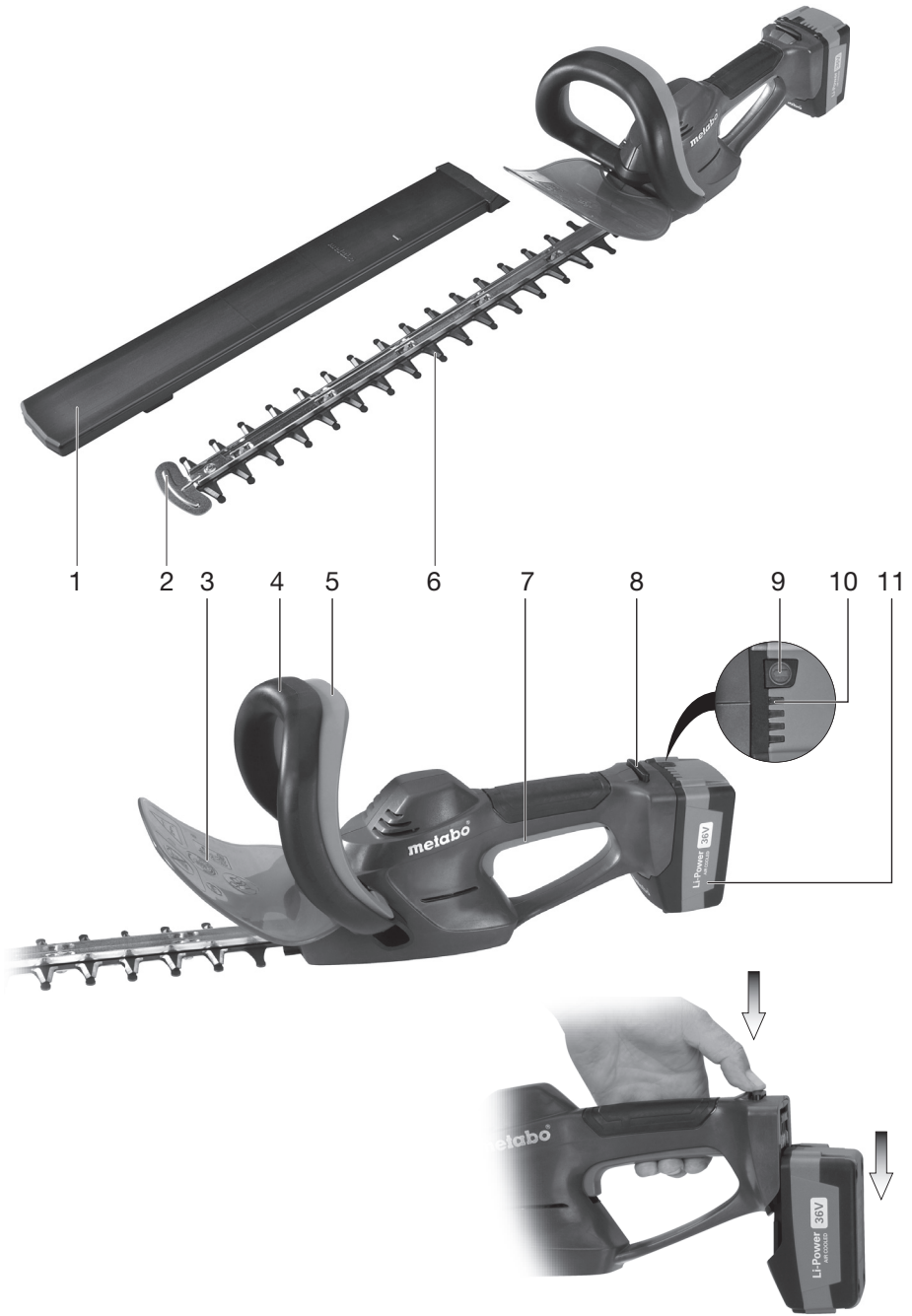

| | | | | | |
|-----------|------------------------------------|----|-----------|--|----|
| de | Originalbetriebsanleitung | 5 | fi | Alkuperäiset ohjeet | 29 |
| en | Original instructions | 8 | no | Original bruksanvisning | 32 |
| fr | Notice originale | 11 | da | Original brugsanvisning | 35 |
| nl | Oorspronkelijke gebruiksaanwijzing | 14 | pl | Instrukcja oryginalna | 38 |
| it | Istruzioni originali | 17 | el | Πρωτότυπες οδηγίες λειτουργίας | 41 |
| es | Manual original | 20 | hu | Eredeti használati utasítás | 45 |
| pt | Manual original | 23 | ru | Оригинальное руководство по эксплуатации | 48 |
| sv | Bruksanvisning i original | 26 | | | |

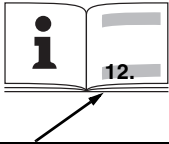

|  | | AHS 18-45 V | AHS 18-55 V | AHS 18-65 V | AHS 36 V | AHS 36-65 V |
|---|------------------------|---|---|---|---|---|
| *1) Serial Number | | 00466.. | 00463.. | 00467.. | 02177.. | 02203.. |
| U | V | 18 | 18 | 18 | 36 | 36 |
| ø max. | mm (in) | 18 (²³ / ₃₂) | 18 (²³ / ₃₂) | 18 (²³ / ₃₂) | 18 (²³ / ₃₂) | 18 (²³ / ₃₂) |
| L | cm (in) | 43 (16 ¹⁵ / ₁₆) | 53 (20 ⁷ / ₈) | 63 (24 ¹³ / ₁₆) | 53 (20 ⁷ / ₈) | 63 (24 ¹³ / ₁₆) |
| n₀ | /min | 2700 | 2700 | 2700 | 2700 | 2700 |
| m | kg (lbs) | 3,4 (7.5) | 3,9 (8.6) | 4,1 (9.0) | 3,9 (8.6) | 4,1 (9.0) |
| a_h/K_h | m/s² | 2,5 / 1,5 | 2,5 / 1,5 | 2,5 / 1,5 | 2,5 / 1,5 | 2,5 / 1,5 |
| L_{pA}/K_{pA} | dB(A) | 67 / 3 | 67 / 3 | 67 / 3 | 67 / 3 | 67 / 3 |
| L_{WA}/K_{WA} | dB(A) | 87 / 3 | 87 / 3 | 87 / 3 | 87 / 3 | 87 / 3 |
| L_{WA(G)} | dB(A) | 90 | 90 | 90 | 90 | 90 |



*2) 2014/30/EU, 2006/42/EC, 2000/14/EC, 2011/65/EU

*3) EN 60745-1:2009+A11:2010, EN 60745-2-15:2009+A1:2010, EN 50581:2012

2019-03-18, Bernd Fleischmann
 Direktor Produktentstehung & Qualität (Vice President Product Engineering & Quality)
 *4) Metabowerke GmbH - Metabo-Allee 1 - 72622 Nuertingen, Germany

ppa. B.F.

(A)



ASC 55, ASC ultra, etc.

(B)



| | | | |
|------|--------|---------|----------|
| 36 V | 1,5 Ah | 6.25453 | Li-Power |
| 18 V | 2,0 Ah | 6.25596 | Li-Power |
| 18 V | 4,0 Ah | 6.25591 | Li-Power |
| 18 V | 5,2 Ah | 6.25592 | Li-Power |
| 18 V | 4,0 Ah | 6.25367 | LiHD |
| 18 V | 5,5 Ah | 6.25368 | LiHD |
| 18 V | 8,0 Ah | 6.25369 | LiHD |

etc.

(C)



6.30474

(D)



6.30475

(E)

- 3.43.39.1500 (AHS 18-45 V)
- 3.43.39.1510 (AHS 18-55 V, AHS 36 V)
- 3.43.39.1520 (AHS 18-65 V, AHS 36-65 V)



Originalbetriebsanleitung

1. Konformitätserklärung

Wir erklären in alleiniger Verantwortlichkeit: Diese Akku-Heckenscheren, identifiziert durch Type und Seriennummer *1), entsprechen allen einschlägigen Bestimmungen der Richtlinien *2) und Normen *3). Technische Unterlagen bei *4) - siehe Seite 3.

2000/14/EG: Bewertungsverfahren der Konformität gemäß Anhang V.

2. Bestimmungsgemäße Verwendung

Die Akku-Heckenschere ist geeignet zum Schneiden von Hecken und Sträuchern.

Für Schäden durch nicht bestimmungsgemäßen Gebrauch haftet allein der Benutzer.

Allgemein anerkannte Unfallverhütungsvorschriften und beigelegte Sicherheitshinweise müssen beachtet werden.

3. Allgemeine Sicherheitshinweise



Beachten Sie die mit diesem Symbol gekennzeichneten Textstellen zu Ihrem eigenen Schutz und zum Schutz Ihres Elektrowerkzeugs!



WARNUNG – Zur Verringerung eines Verletzungsrisikos Betriebsanleitung lesen.



WARNUNG Lesen Sie alle Sicherheitshinweise und Anweisungen. *Versäumnisse bei der Einhaltung der Sicherheitshinweise und Anweisungen können elektrischen Schlag, Brand und/oder schwere Verletzungen verursachen.*

Bewahren Sie alle Sicherheitshinweise und Anweisungen für die Zukunft auf.

Geben Sie Ihr Elektrowerkzeug nur zusammen mit diesen Dokumenten weiter.

4. Spezielle Sicherheitshinweise

Halten Sie alle Körperteile vom Schneidmesser fern. Versuchen Sie nicht, bei laufendem Messer Schnittgut zu entfernen oder zu schneidendes Material festzuhalten. Entfernen Sie eingeklemmtes Schnittgut nur bei ausgeschalteter Maschine. Ein Moment der Unachtsamkeit bei Benutzung der Heckenschere kann zu schweren Verletzungen führen.

Tragen Sie die Heckenschere am Bügelgriff bei stillstehendem Schneidmesser. Bei Transport oder Aufbewahrung der Heckenschere stets die Aufbewahrungsbehälter aufziehen.

Sorgfältiger Umgang mit der Maschine verringert die Verletzungsgefahr durch das Schneidmesser.

Halten Sie die Maschine nur an den isolierten Griffflächen, weil das Schneidmesser verborgene Stromleitungen treffen kann. Der Kontakt mit einer spannungsführenden Leitung kann auch metallene Maschinenteile unter Spannung setzen und zu einem elektrischen Schlag führen.



Nicht bei Regen oder an nassen Hecken benutzen.

Personen unter 16 Jahren dürfen die Heckenschere nicht bedienen.

Niemals eine unvollständige Maschine benutzen oder eine, an der eine unerlaubte Änderung vorgenommen wurde.

Machine nicht einschalten, wenn Geräteteile oder Schutzeinrichtungen fehlen oder defekt sind.

Die Maschine besitzt eine Sicherheits-Zweihand-Bedienung. Die Maschine reparieren lassen, wenn sie sich mit nur einem Schalter einschalten lässt.

Die Maschine besitzt einen Schnellstopp. Die Maschine reparieren lassen, wenn sich die Abbremszeit deutlich verlängert.

Tragen Sie Gehörschutz. Die Einwirkung von Lärm kann Gehörverlust bewirken.

Verletzungsgefahr durch scharfe Messerschneiden. Messer nicht berühren. Schutzhandschuhe tragen.

Beim Arbeiten mit der Heckenschere immer Schutzbrille, Schutzhandschuhe und geeignetes Schuhwerk tragen.

Beim Arbeiten die Maschine immer mit beiden Händen festhalten und einen sicheren Stand einnehmen. Auf Hindernisse im Arbeitsbereich achten, Stolpergefahr. Das Schneidmesser vom Körper fernhalten.

Die zu schneidende Fläche untersuchen und Drähte oder andere Fremdkörper entfernen.

Wenn die Schneidmesser durch einen besonders harten Ast oder Fremdkörper (Draht in einer Hecke) zum Stillstand kommen und die Hemmung nicht durch Zurückziehen der Maschine beseitigt werden kann, muss man zuerst den Motor ausschalten und den Akkupack aus der Maschine entnehmen, bevor man die Ursache der Blockierung mit der Hand aus dem Schneidmesser entfernt.

Für andere Tätigkeiten (z. B. Zweige oder Schnittgut entfernen) die Maschine außerhalb des Arbeitsbereiches ablegen.

Die Maschine so ablegen, dass niemand gefährdet werden kann.

Bei Nichtbenutzung den Akkupack aus der Maschine entnehmen.

Zum Aufbewahren und zum Transport stets den Aufbewahrungsbehälter auf die Schneidmesser schieben. (Richtig herum aufschieben: Metabolschriftzug zeigt nach oben).

de DEUTSCH

Maschine nur am Bügelgriff tragen.

Akkupack aus der Maschine entnehmen bevor irgendeine Einstellung, Umrüstung, Wartung oder Reinigung vorgenommen wird.

Vergewissern Sie sich, dass die Maschine beim Einstecken des Akkupacks ausgeschaltet ist.

 Akkupacks vor Nässe schützen!

 Akkupacks nicht dem Feuer aussetzen!

Keine defekten oder deformierten Akkupacks verwenden!

Akkupacks nicht öffnen!

Kontakte der Akkupacks nicht berühren oder kurzschließen!

 Aus defekten Li-Ion-Akkupacks kann eine leicht saure, brennbare Flüssigkeit austreten!

 Falls Akkuflüssigkeit austritt und mit der Haut in Berührung kommt, spülen Sie sofort mit reichlich Wasser. Falls Akkuflüssigkeit in Ihre Augen gelangt, waschen Sie sie mit sauberem Wasser aus und begeben Sie sich unverzüglich in ärztliche Behandlung!

Bei einer defekten Maschine den Akkupack aus der Maschine nehmen.

Transport von Li-Ion-Akkupacks:

Der Versand von Li-Ion Akkupacks unterliegt dem Gefahrgutrecht (UN 3480 und UN 3481). Klären Sie beim Versand von Li-Ion Akkupacks die aktuell gültigen Vorschriften. Informieren sie sich ggfs. bei ihrem Transportunternehmen. Zertifizierte Verpackung ist bei Metabo erhältlich.

Versenden Sie Akkupacks nur, wenn das Gehäuse unbeschädigt ist und keine Flüssigkeit austritt. Zum Versenden den Akkupack aus der Maschine nehmen. Die Kontakte gegen Kurzschluss sichern (z. B. mit Klebeband isolieren).

5. Überblick

Siehe Seite 2.

- 1 Aufbewahrungsbehälter
- 2 Anstoßschutz mit Zweigzuführung
- 3 Handschutz
- 4 Bügelgriff
- 5 Schalter (Sicherheits-Zweihand-Bedienung)
- 6 Schneidmesser
- 7 Schalter (Sicherheits-Zweihand-Bedienung)
- 8 Taste zur Akkupack-Entriegelung
- 9 Taste der Kapazitätsanzeige
- 10 Kapazitäts- und Signalanzeige
- 11 Akkupack

6. Inbetriebnahme

Schnellstopp überprüfen:

Maschine kurz ein und wieder ausschalten.

Die Maschine reparieren lassen, wenn sich die Abbremszeit deutlich verlängert.

7. Benutzung

7.1 Akkupack

Vor der Benutzung den Akkupack (11) aufladen.

Laden Sie den Akkupack bei Leistungsabfall wieder auf.

Die optimale Aufbewahrungstemperatur liegt zwischen 10°C und 30°C.

Li-Ion-Akkupacks „Li-Power“ haben eine Kapazitäts- und Signalanzeige (10):

- Taste (9) drücken und der Ladezustand wird durch die LED-Leuchten angezeigt.
- Blinkt eine LED-Leuchte, ist der Akkupack fast leer und muss wieder aufgeladen werden.

7.2 Akkupack entnehmen, einsetzen

Entnehmen:

Taste zur Akkupack-Entriegelung (8) drücken und Akkupack (11) nach unten herausziehen.

Einsetzen:

Akkupack (11) bis zum Einrasten aufschieben.

7.3 Ein-/Ausschalten

Einschalten (Sicherheits-Zweihandbedienung):

- Schalter (5) **und** Schalter (7) drücken.

Ausschalten:

- Einen der beiden betätigten Schalter loslassen.

Durch den Schnellstopp kommen die Schneidmesser innerhalb von 0,3 Sekunden zum Stillstand.

 Die Maschine reparieren lassen, wenn sich die Abbremszeit deutlich verlängert.

Das Geräusch, das beim Schnellstopp der Maschine gelegentlich auftritt, ist bauartbedingt und hat auf Funktion und Lebensdauer keinen Einfluss.

7.4 Reinigung des Schneidmessers

(nach jeder Benutzung)

 **Vor dem Reinigen:**

Maschine ausschalten. Akkupack (11) aus der Maschine entnehmen.

 Schutzhandschuhe tragen.

Verunreinigungen, Blattreste u.ä. entfernen (z. B. mit Pinsel oder Tuch)

Nach dem Reinigen: Schneidmesser mit Metabo-Heckenscheren-Pflegeöl 6.30474 oder Pump-Spray 6.30475 (biologisch abbaubar) behandeln.

8. Wartung

Es empfiehlt sich, stumpf gewordene Schneidmesser in einer Fachwerkstatt schärfen zu lassen. Schneidmesser regelmäßig auf Beschädigung überprüfen und gegebenenfalls durch eine Fachwerkstatt sofort instand setzen lassen.

9. Zubehör

Verwenden Sie nur original Metabo- oder CAS- (Cordless Alliance System) Akkupacks und Zubehör.

Siehe Seite 4.

- A Ladegerät
- B Akku-Pack
- C Heckenscheren-Pflegeöl (biologisch abbaubar), Dose (1 Liter)
- D Heckenscheren-Pflegeöl (biologisch abbaubar), Pump-Spray-Dose (0,3 Liter)
- E Aufbewahrungsbehälter (als Ersatz)

Zubehör-Komplettprogramm siehe www.metabo.com oder Katalog.

10. Reparatur

 Reparaturen an Elektrowerkzeugen dürfen nur durch eine Elektrofachkraft ausgeführt werden!

Mit reparaturbedürftigen Metabo Elektrowerkzeugen wenden Sie sich bitte an Ihre Metabo-Vertretung. Adressen siehe www.metabo.com.

Ersatzteillisten können Sie unter www.metabo.com herunterladen.

11. Umweltschutz

Befolgen Sie nationale Vorschriften zu umweltgerechter Entsorgung und zum Recycling ausgedienter Maschinen, Verpackungen und Zubehör.

Akku-Packs dürfen nicht mit dem Hausmüll entsorgt werden! Geben Sie defekte oder verbrauchte Akkupacks an den Metabo-Händler zurück!

Akku-Packs nicht ins Wasser werfen.

 Nur für EU-Länder: Werfen Sie Elektrowerkzeuge nicht in den Hausmüll! Gemäß Europäischer Richtlinie 2012/19/EU über Elektro- und Elektronik-Altgeräte und Umsetzung in nationales Recht müssen verbrauchte Elektrowerkzeuge getrennt gesammelt und einer umweltgerechten Wiederverwertung zugeführt werden. Vor dem Entsorgen den Akkupack im Elektrowerkzeug entladen. Die Kontakte gegen Kurzschluss sichern (z. B. mit Klebeband isolieren).

12. Technische Daten

Erläuterungen zu den Angaben auf Seite 3.

Änderungen im Sinne des technischen Fortschritts vorbehalten.

- U = Spannung des Akkupacks
- ø max. = maximale Schnittstärke
- L = Nutzbare Messerlänge
- n₀ = Schnitzzahl bei Leerlauf
- m = Gewicht mit kleinstem Akkupack

Messwerte ermittelt gemäß EN 60745.

== Gleichstrom

Die angegebenen technischen Daten sind toleranzbehaftet (entsprechend den jeweils gültigen Standards).

 **Emissionswerte**
Diese Werte ermöglichen die Abschätzung der Emissionen des Elektrowerkzeugs und den Vergleich verschiedener Elektrowerkzeuge. Je nach Einsatzbedingung, Zustand des Elektrowerkzeugs oder der Einsatzwerkzeuge kann die tatsächliche Belastung höher oder geringer ausfallen. Berücksichtigen Sie zur Abschätzung Arbeitspausen und Phasen geringerer Belastung. Legen Sie aufgrund entsprechend angepasster Schätzwerte Schutzmaßnahmen für den Anwender fest, z.B. organisatorische Maßnahmen.

Schwingungsgesamtwert (Vektorsumme dreier Richtungen) ermittelt entsprechend EN 60745:
a_h = Schwingungsemissionswert (Leerlauf)
K_h = Unsicherheit (Schwingung)

Typische A-bewertete Schallpegel:

L_{pA} = Schalldruckpegel
L_{WA} = Schalleistungspegel
K_{pA}, K_{WA} = Unsicherheit
L_{WA(G)} = garantierter Schalleistungspegel gemäß 2000/14/EG



Beim Arbeiten kann der Geräuschpegel 80 dB(A) überschreiten.

 **Gehörschutz tragen!**

Original instructions

1. Declaration of Conformity

We declare under our sole responsibility: These cordless hedge trimmers, identified by type and serial number *1), comply with all relevant requirements of the directives *2) and standards *3). Technical file at *4) - see page 3.

2000/14/EC: Conformity assessment procedures in accordance with Annex V.

2. Specified Use

The cordless hedge trimmer is suitable for cutting hedges and bushes.

The user bears sole responsibility for any damage caused by improper use.

Generally accepted accident prevention regulations and the enclosed safety information must be observed.

3. General Safety Instructions



For your own protection and for the protection of your power tool, pay attention to all parts of the text that are marked with this symbol!



WARNING – Reading the operating instructions will reduce the risk of injury.



WARNING Read all safety warnings and instructions. Failure to follow all safety warnings and instructions may result in electric shock, fire and/or serious injury.

Keep all safety instructions and information for future reference.

Pass on your electrical tool only together with these documents.

4. Special Safety Instructions

Keep body parts well away from the cutting blade. Never attempt to remove cuttings with the blade running, or to hold on to material to be cut. Remove jammed cuttings only with the machine switched off. A moment of inattentiveness when using the hedge trimmer can result in serious injuries.

Carry the hedge trimmer by the bow-type handle when the cutting blade is stationary. When transporting or storing the hedge trimmer, always pull on the enclosure. Careful handling of the machine reduces the risk of injury from the cutting blade.

Make sure you only hold the machine by the isolated handle grips: the cutting blade could strike hidden power lines. Any contact with a live power line may transfer current to the exposed metal parts of the power tool and could give the operator an electric shock.



Never use in rain or on wet hedges.

Persons under the age of 16 must not use the hedge trimmer.

Never use an incomplete machine, or one on which an unauthorised modification has been made.

Do not switch on the machine if tool parts or guard devices are missing or defective.

The machine features safety two-hand operation. Have the machine repaired if it can be activated with only one switch.

The machine is provided with a "Quick stop" function. Have the machine repaired if braking time is clearly lengthened.

Wear ear protectors. Exposure to noise can cause hearing loss.

Danger of injury from the sharp edges of the blades. Never touch the blades. Wear protective gloves.

Always wear protective goggles, gloves, and suitable shoes when working with the hedge trimmer.

Always hold the machine with both hands and stand firmly on the ground. Pay attention to obstacles in the working area - danger of tripping. Keep the cutting blade well away from the body.

Examine the area to be cut and remove wire or other foreign bodies.

If the cutting blades come to a standstill due to a particularly hard branch or foreign body (wire in a hedge) and the stoppage cannot be corrected by pulling the machine back, the motor must first be switched off and the battery pack removed from the machine before the cause of the blockage can be removed manually from the cutting blade.

For other activities (e.g. removing twigs or cuttings), deposit the machine outside the working area.

Lay the machine down such that persons are not at risk.

Remove the battery pack from the machine when not in use.

For storage and transportation, always slide the enclosure onto the cutting blades. (It has been slid on correctly if the Metabo lettering faces upwards).

Only carry the machine by the bow-type handle.

Remove the battery pack from the machine before any adjustments, conversions or servicing are performed.

Before fitting the battery pack, make sure that the machine is switched off.



Protect battery packs from water and moisture!



Do not expose battery packs to naked flame!

Do not use faulty or deformed battery packs! Do not open battery packs!

Do not touch or short-circuit battery packs!



Slightly acidic, flammable fluid may leak from defective Li-ion battery packs!



If battery fluid leaks out and comes into contact with your skin, rinse immediately with plenty of water. If battery fluid leaks out and comes into contact with your eyes, wash them with clean water and seek medical attention immediately.

If the machine is defective, remove the battery pack from the machine.

Transport of li-ion battery packs:

The shipping of li-ion battery pack is subject to laws related to the carriage of hazardous goods (UN 3480 and UN 3481). Inform yourself of the currently valid specifications when shipping li-ion battery packs. If necessary, consult your freight forwarder. Certified packaging is available from Metabo.

Only send the battery pack if the housing is intact and no fluid is leaking. Remove the battery pack from the machine for sending. Prevent the contacts from short-circuiting (e.g. by protecting them with adhesive tape).

5. Overview

See page 2.

- 1 Enclosure
- 2 Impact protection with twig feed
- 3 Hand protection
- 4 Bow-type handle
- 5 Switch (safety two-hand operation)
- 6 Cutting blades
- 7 Switch (safety two-hand operation)
- 8 Battery pack release button
- 9 Capacity indicator button
- 10 Capacity and signal indicator
- 11 Battery pack

6. Initial Operation

Check Quick stop:
Switch machine on briefly and then off again.
Have the machine repaired if braking time is clearly lengthened.

7. Use

7.1 Battery pack

Charge the battery pack before use (11).

If performance diminishes, recharge the battery pack.

The ideal storage temperature is between 10°C and 30°C.

"Li-Power" li-ion battery packs have a capacity and signal indicator: (10)

- Press the button (9), the LEDs indicate the charge level.
- If one LED is flashing, the battery pack is almost flat and must be recharged.

7.2 Removing and inserting the battery pack

Removal:

Press the battery pack release (8) button and pull the battery pack (11) down.

Inserting:

Slide in the battery pack (11) until it engages.

7.3 Switching On and Off

Switching on (safety two-hand operation):

- Press button (5) **and** button (7).

Switching off:

- Release one of the two actuated switches.

Thanks to the Quick stop, the cutting blades come to a standstill within 0.3 seconds.



Have the machine repaired if braking time is clearly lengthened.

The noise that sometimes occurs during a machine Quick stop is design-related and has no influence on operation and service life.

7.4 Cleaning the cutting blade

(after every use)



Before cleaning:

Switch the machine off. Remove battery pack (11) from machine.



Wear protective gloves.

Remove contamination, remains of blades etc. (e.g. with a brush or cloth)

After cleaning: Treat cutting blade with Metabo hedge trimmer care oil 6.30474 or Pump Spray 6.30475 (biologically degradable).

8. Servicing

It is advisable to have blunt cutting blades sharpened in a specialist workshop. Check cutting blades regularly for damage and have them repaired in a specialist workshop immediately if necessary.

9. Accessories

Use only original Metabo or CAS (Cordless Alliance System) battery packs and accessories.

See page 4.

- A Battery charger
- B Battery pack
- C Hedge trimmer care oil (biologically degradable), can (1 litre)
- D Hedge trimmer care oil (biologically degradable), Pump Spray can (0.3 litre)
- E Enclosure (for blade) (as replacement)

For a complete range of accessories, see www.metabo.com or the catalogue.

10. Repairs



Repairs to electrical tools must be carried out by qualified electricians **ONLY!**

If you have Metabo electrical tools that require repairs, please contact your Metabo service centre. For addresses see www.metabo.com.

You can download spare parts lists from www.metabo.com.

11. Environmental Protection

Observe national regulations on environmentally compatible disposal and on the recycling of disused machines, packaging and accessories.

Battery packs must not be disposed of with regular waste. Please return faulty or used battery packs to your Metabo dealer.

Do not throw battery packs into water.



Only for EU countries: Never dispose of power tools in your household waste! In accordance with European Guideline 2012/19/EU on used electronic and electric equipment and its implementation in national legal systems, used power tools must be collected separately and handed in for environmentally compatible recycling. Before disposal, discharge the battery pack in the power tool. Prevent the contacts from short-circuiting (e. g. by protecting them with adhesive tape).

12. Technical Specifications

Explanatory notes on the specifications on page 3.

Changes due to technological progress reserved.

U = Voltage of battery pack

dia. max. = Maximum cutting thickness

L = Useful blade length

n_0 = Number of cuts at idling speed

m = Weight with smallest battery pack

Measured values determined in conformity with EN 60745.

== Direct current

The technical specifications quoted are subject to tolerances (in compliance with the relevant valid standards).



Emission values

Using these values, you can estimate the emissions from this power tool and compare these with the values emitted by other power tools. The actual values may be higher or lower, depending on the particular application and the condition of the tool or power tool. In estimating the values, you should also include work breaks and periods of low use. Based on the estimated emission values, specify protective measures for the user - for example, any organisational steps that must be put in place.

Vibration total value (vector sum of three directions) determined in accordance with EN 60745:

a_h = Vibration emission value (idle speed)

K_h = Uncertainty (vibration)

Typical A-effective perceived sound levels:

L_{pA} = Sound pressure level

L_{WA} = Acoustic power level

K_{pA} , K_{WA} = Uncertainty

$L_{WA(G)}$ = Guaranteed acoustic power level as per 2000/14/EC



During operation the noise level can exceed 80 dB(A).



Wear ear protectors!

Notice originale

1. Déclaration de conformité

Nous déclarons sous notre seule responsabilité : Ces taille-haies sans fil, identifiés par le type et le numéro de série *1), sont conformes à toutes les prescriptions applicables des directives *2) et normes *3). Documents techniques pour *4) - voir page 3.

2000/14/CE : procédure d'évaluation de la conformité selon annexe V.

2. Utilisation conforme à la destination

Ce taille-haies convient à la taille des haies et arbustes.

L'utilisateur sera entièrement responsable de tous dommages résultant d'une utilisation non conforme à la destination de la machine.

Il est impératif de respecter les consignes générales de protection contre les accidents ainsi que les consignes de sécurité ci-jointes.

3. Consignes générales de sécurité



Pour des raisons de sécurité et afin de protéger l'outil électrique, respecter les passages de texte repérés par ce symbole !



AVERTISSEMENT – Lire la notice d'utilisation afin d'éviter tout risque de blessures.



AVERTISSEMENT Lire toutes les consignes de sécurité et instructions. *Le non-respect des consignes de sécurité et des instructions peut être à l'origine d'un choc électrique, d'un incendie et/ou de blessures graves.*

Conserver toutes les consignes de sécurité et instructions.

Transmettre uniquement l'outil électrique accompagné de ces documents.

4. Consignes de sécurité particulières

Tenir toutes les parties du corps éloignés de la lame de coupe. Ne pas essayer d'éliminer les déchets de coupe ni de tenir les éléments à couper pendant que la lame tourne. Éliminez les déchets de coupe uniquement après avoir arrêté la machine. Le moindre instant d'inattention pendant l'utilisation du taille-haies peut causer de graves blessures.

Portez le taille-haies par la poignée à étrier avec la lame de coupe à l'arrêt. Pour transporter ou stocker le taille-haies, toujours mettre en place l'étui de stockage. Une attitude

soigneuse lors des manipulations de l'outil diminue le risque de blessure émanant de la lame de coupe.

Tenir l'outil uniquement par les surfaces isolées car la lame de coupe peut venir en contact avec des conducteurs électriques cachés. Le contact avec un conducteur électrique sous tension peut également mettre les parties métalliques de l'outil sous tension et provoquer un choc électrique.



Ne pas utiliser sous la pluie ou sur végétaux humides.

L'utilisation du taille-haies est interdite aux mineurs de moins de 16 ans.

Ne jamais utiliser un outil incomplet ou sur lequel aurait été effectuée une modification non autorisée.

Ne pas mettre l'outil en route si des éléments d'outil ou de l'équipement de protection manquent ou s'ils sont défectueux.

L'outil possède une sécurité intrinsèque grâce à la commande bimanuelle. Faire réparer l'outil s'il ne peut être mis en marche que par un seul interrupteur.

L'outil est muni d'un arrêt rapide. Faire réparer l'outil si le temps de freinage augmente de manière significative.

Porter une protection auditive. Le bruit est susceptible de provoquer une perte de capacité auditive.

Risque de blessure par les tranchants des lames. Ne pas toucher la lame de coupe. Porter des gants de protection.

Lors du travail avec le taille-haies, systématiquement porter des lunettes et gants de protection ainsi que des chaussures adéquates.

Lors du travail avec la machine, toujours la tenir avec les deux mains et veiller à un bon équilibre du corps. Rester attentif aux obstacles situés dans la zone de travail (risque de trébucher). Tenir la lame de coupe loin du corps.

Observer la surface à couper et éliminer les fils métalliques et autres corps étrangers.

Lorsque la lame de coupe est arrêtée par une branche particulièrement dure ou par un corps étranger (fil de fer dans la haie) et que le blocage ne peut être éliminé en tirant l'outil vers l'arrière, arrêter tout d'abord le moteur et retirer le bloc batterie de l'outil avant d'éliminer la cause du blocage à la main sur la lame de coupe.

Pour les autres opérations (par ex. pour éliminer des branches ou déchets de taille), poser l'outil en-dehors de la zone de travail.

Poser l'outil de manière à éviter tout risque pour les personnes.

Sortir le bloc batterie de l'outil à chaque fin d'utilisation.

Pour le stockage et le transport, veiller à toujours placer l'étui de stockage sur la lame de coupe. (orienté dans le bon sens, c'est-à-dire avec le mot METABO visible vers le haut).

Toujours porter la machine par la poignée étrier.

Retirer le bloc batterie de l'outil avant toute opération de réglage, de changement d'accessoire, de maintenance ou de nettoyage.

S'assurer que l'outil est débranché au moment de placer le bloc batterie.

 Protéger les blocs batteries de l'humidité !

 Ne pas exposer les blocs batteries au feu !

 Ne pas utiliser de blocs batteries défectueux ou déformés !

Ne pas ouvrir les blocs batteries !

Ne jamais toucher ni court-circuiter entre eux les contacts d'un bloc batterie.

 Un bloc batterie défectueux Li-Ion peut occasionner une fuite de liquide légèrement acide et inflammable !

 En cas de fuite d'acide d'accumulateur et de contact avec la peau, rincer immédiatement à grande eau. En cas de projection dans les yeux, les laver à l'eau propre et consulter immédiatement un médecin !

Si la machine est défectueuse, retirer la batterie de la machine.

Transport de batteries Li-Ion :

L'expédition de batteries Li-Ion est soumise à la législation sur les produits dangereux (UN 3480 et UN 3481). Lors de l'envoi de batteries Li-Ion, clarifiez les prescriptions actuellement valables. Le cas échéant, veuillez vous renseigner auprès de votre transporteur. Un emballage certifié est disponible chez Metabo.

Envoyez uniquement des batteries dont le boîtier est intact et qui ne présentent pas de fuite. Pour l'envoi, sortez la batterie de l'outil. Protégez les contacts de tout court-circuit (par exemple les isoler à l'aide de ruban adhésif).

5. Vue d'ensemble

Voir page 2.

- 1 Etui de stockage
- 2 Protection antichoc avec adduction de branches
- 3 Protège-mains
- 4 Poignée étrier
- 5 Interrupteur (sécurité intrinsèque grâce à la commande bimanuelle)
- 6 Lame de coupe
- 7 Interrupteur (sécurité intrinsèque grâce à la commande bimanuelle)
- 8 Touche de déverrouillage des blocs batteries
- 9 Touche de l'indicateur de capacité
- 10 Indicateur de capacité et de signalisation
- 11 Bloc batterie

6. Mise en service

Pour contrôler l'arrêt rapide :

Mettre l'outil brièvement en route et l'arrêter aussitôt.

Faire réparer l'outil si le temps de freinage augmente de manière significative.

7. Utilisation

7.1 Bloc batterie

Charger le bloc batterie avant utilisation. (11)

En cas de baisse de puissance, recharger le bloc batterie.

La température de stockage optimale se situe entre 10°C et 30°C.

Les blocs batteries Li-Ion Li-Power sont pourvus d'un indicateur de capacité et de signalisation : (10)

- (9) Presser la touche pour afficher l'état de charge par le biais des voyants DEL.
- Si un voyant DEL clignote, le bloc batterie est presque épuisé et doit être rechargé.

7.2 Retrait et mise en place du bloc batterie

Retrait :

Appuyer sur la touche de déverrouillage (8) du bloc batterie et tirer sur le bloc batterie (11) vers le bas.

Mise en place :

Faire glisser le bloc batterie (11) jusqu'à enclenchement.

7.3 Marche/arrêt

Marche (commande bimanuelle de sécurité) :

- Appuyer sur l'interrupteur (5) **et** sur l'interrupteur (7).

Arrêt :

- Relâcher l'un des deux interrupteurs actionnés.

Le système d'arrêt rapide permet une immobilisation des lames de coupe au bout de 0,3 secondes seulement.

 Faire réparer l'outil si le temps de freinage augmente de manière significative.

Le bruit qui se produit parfois lors de l'arrêt rapide de l'outil est dû au mode de conception de celui-ci et n'affecte ni son fonctionnement ni sa longévité.

7.4 Nettoyage de la lame de coupe

(après chaque utilisation)

 **Avant le nettoyage :**

Arrêter l'outil. Sortir le bloc batterie (11) de l'outil.

 Porter des gants de protection.

Dégager les salissures, déchets de feuilles etc. (par ex. à l'aide d'un pinceau ou d'un chiffon).

Après le nettoyage : Traiter la lame de coupe à l'aide de l'huile d'entretien pour taille-haies METABO 6.30474 ou du pulvérisateur à pompe 6.30475 (biodégradables).

8. Maintenance

Il est recommandé de faire affûter les lames de coupe dans un atelier spécialisé si elles sont émoussées. Contrôler régulièrement l'état de la lame et la faire affûter si nécessaire par un atelier spécialisé.

9. Accessoires

Utilisez uniquement des batteries et des accessoires originaux Metabo ou CAS (Cordless Alliance System).

Voir page 4.

- A Chargeur
- B Bloc batterie
- C Huile d'entretien pour taille-haies (biodégradable), flacon (1 litre)
- D Huile d'entretien pour taille-haies (biodégradable), flacon pulvérisateur à pompe (0,3 litre)
- E Etui de stockage (de remplacement)

Gamme d'accessoires complète, voir www.metabo.com ou catalogue.

10. Réparation

 Les travaux de réparation sur les outils électriques ne peuvent être effectués que par un spécialiste !

Pour toute réparation sur un outil Metabo, contacter le représentant Metabo. Voir les adresses sur www.metabo.com.

Les listes des pièces détachées peuvent être téléchargées sur www.metabo.com.

11. Protection de l'environnement

Observer les réglementations nationales concernant l'élimination dans le respect de l'environnement et le recyclage des machines, emballages et accessoires.

Les blocs batteries ne doivent pas être jetés avec les ordures ménagères ! Ramener les blocs batteries défectueux ou usagés à un revendeur Metabo !

Ne jetez pas les blocs batteries dans l'eau.

 Pour les pays européens uniquement : ne pas jeter les appareils électriques avec les ordures ménagères ! Conformément à la directive européenne 2012/19/EU relative aux déchets d'équipements électriques ou électroniques (DEEE), et à sa transposition dans la législation nationale, les appareils électriques doivent être collectés à part et soumis à un recyclage respectueux de l'environnement.

Avant d'éliminer l'outil électrique, décharger son bloc batterie. Protéger les contacts de tout court-circuit (p. ex. isoler à l'aide de ruban adhésif).

12. Caractéristiques techniques

Commentaires sur les indications de la page 3.

Sous réserve de modifications allant dans le sens du progrès technique.

U = tension du bloc batterie
 \varnothing max. = Diamètre maximal à tailler
 L = Longueur utile de la lame
 n_0 = Fréquence de coupe à vide
 m = Poids (avec le plus petit des blocs batteries)

Valeurs de mesure calculées selon EN 60745.

== Courant continu

Les caractéristiques indiquées sont soumises à tolérance (selon les normes en vigueur correspondantes).

Valeurs d'émission

Ces valeurs permettent l'estimation des émissions de l'outil électrique et la comparaison entre différents outils électriques. Selon les conditions d'utilisation, l'état de l'outil électrique ou les accessoires utilisés, la sollicitation réelle peut varier plus ou moins. Pour l'estimation, tenir compte des pauses de travail et des phases de sollicitation moindre. Définir des mesures de protection pour l'utilisateur sur la base des valeurs estimatives adaptées en conséquence, p. ex. mesures organisationnelles.

Valeurs totales de vibration (somme vectorielle triaxiale) déterminées selon EN 60745 :

a_{h1} = Valeur d'émission de vibrations (à vide)

K_h = Incertitude (vibration)

Niveau sonore typique pondéré A :

L_{pA} = Niveau de pression acoustique

L_{WA} = Niveau de puissance sonore

K_{pA} , K_{WA} = Incertitude

$L_{WA(G)}$ = Niveau de puissance sonore garanti suivant 2000/14/CE



Pendant le fonctionnement, il se peut que le niveau sonore dépasse les 80 dB(A).

 **Porter un casque antibruit !**

Oorspronkelijke gebruiksaanwijzing

1. Conformiteitsverklaring

Wij verklaren op eigen en uitsluitende verantwoording: Deze accu-heggenscharen, geïdentificeerd door type en serienummer *1), voldoen aan alle relevante bepalingen van de richtlijnen *2) en normen *3). Technische documentatie bij *4) - zie pagina 3.

2000/14/EG: Taxatieprocedure van de conformiteit volgens bijlage V.

2. Gebruik volgens de voorschriften

De accu-heggenschaar is geschikt voor het knippen van heggen en struiken.

Voor schade door oneigenlijk gebruik is alleen de gebruiker aansprakelijk.

De algemeen erkende veiligheidsvoorschriften en de bijgevoegde veiligheidsvoorschriften dienen te worden nageleefd.

3. Algemene veiligheidsvoorschriften



Let ter bescherming van uzelf en de machine op de met dit symbool aangegeven passages!



WAARSCHUWING – Lees de gebruiksaanwijzing om het risico van letsel te verminderen.



WAARSCHUWING Lees alle veiligheidsvoorschriften en aanwijzingen. *Worden de veiligheidsvoorschriften en aanwijzingen niet in acht genomen, dan kan dit een elektrische schok, brand en/of ernstig letsel tot gevolg hebben.*

Bewaar alle veiligheidsvoorschriften en aanwijzingen goed met het oog op toekomstig gebruik.

Geef uw elektrisch gereedschap alleen met deze documenten aan anderen door.

4. Speciale veiligheidsvoorschriften

Zorg ervoor dat u niet met lichaamsdelen in de buurt van het snijmes komt. Probeer geen snijgoed bij een lopend mes te verwijderen of materiaal dat u wilt snoeien vast te houden.

Verwijder vastgeklemd snijgoed alleen wanneer de machine is uitgeschakeld. Een moment van onachtzaamheid bij het gebruik van de heggenschaar kan tot ernstig letsel leiden.

Draag de heggenschaar aan de beugelgreep en met stilstaand snijmes. Vervoer of bewaar de heggenschaar altijd met de opberghouder over het mes heen getrokken. Een zorgvuldige

omgang met de machine vermindert het gevaar dat met het snijmes letsel wordt aangebracht.

Houd de machine alleen vast aan de geïsoleerde grepen, omdat het snijmes verborgen stroomkabels kan raken. Door het contact met een spanningvoerende geleider kunnen ook metalen machineonderdelen onder spanning komen te staan, met een elektrische schok als mogelijk gevolg.



Gebruik het apparaat niet bij regen of voor natte heggen.

Personen jonger dan 16 jaar mogen de heggenschaar niet bedienen.

Gebruik nooit een incomplete machine of een machine waaraan ongeoorloofde wijzigingen zijn aangebracht.

Schakel de machine niet in wanneer veiligheidsvoorzieningen of onderdelen van het gereedschap ontbreken of defect zijn.

De machine heeft een tweehand-veiligheidsbediening. De machine dient te worden gerepareerd wanneer hij met maar één schakelaar kan worden ingeschakeld.

De machine heeft een snelstop. Laat de machine repareren wanneer de afremtijd duidelijk langer wordt.

Draag oordoppen. Lawaai kan leiden tot gehoorverlies.

Gevaar voor letsel door scherpe meskanten. Raak de messen niet aan. Draag veiligheidshandschoenen.

Draag bij het werk met de heggenschaar altijd een veiligheidsbril, veiligheidshandschoenen en geschikt schoeisel.

Houd bij het werken de machine altijd met beide handen vast en zorg ervoor dat u stevig staat. Let op obstakels in het werkgebied, struikelgevaar. Het snijmes weg van het lichaam houden.

Inspecteer het vlak dat geknipt moet worden en verwijder draden en andere elementen.

Wanneer de snijmessen door een bijzonder harde tak of iets anders (bijv. een draad in een heg) tot stilstand komen en de remming niet kan worden opgeheven door de machine terug te trekken, dient eerst de motor uitgeschakeld en het accupack uit de machine gehaald te worden, alvorens de oorzaak van de blokkering met de hand uit het snijmes wordt verwijderd.

Leg voor andere handelingen (bijv. twijgen of snijgoed verwijderen) de machine buiten het werkgebied neer.

Leg de machine zo neer, dat niemand in gevaar kan worden gebracht.

Het accupack uit de machine nemen wanneer deze niet wordt gebruikt.

Schuif altijd de opberghouder op de snijmesses wanneer u de machine opbergt of vervoert. (Er goed overheen schuiven: Metabo-markering is naar boven gericht).

Draag de machine alleen aan de beugelgreep.

Haal het accupack uit de machine, voordat instel-, ombouw-, onderhouds- of reinigingswerkzaamheden uitgevoerd worden.

Verzeker u ervan dat de machine bij het insteken van het accupack uitgeschakeld is.

 Accupacks tegen vocht beschermen!

 Accupacks niet aan vuur blootstellen!

Geen defecte of vervormde accupacks gebruiken!
Accupacks niet openen!
Contacten van de accupacks niet aanraken of kortsluiten!

 Uit defecte Li-ion-accupacks kan een licht zure, brandbare vloeistof lopen!

 Als accuvloeistof naar buiten stroomt en met de huid in aanraking komt, onmiddellijk afspoelen met overvloedig water. Wanneer er accuvloeistof in uw ogen komt, was deze dan uit met schoon water en zoek onmiddellijk een arts op voor behandeling!

Bij een defecte machine dient u het accupack uit de machine te halen.

Transport van Li-ion-accupacks:

Op de verzending van Li-ion accupacks is het voorschrift voor het transport van gevaarlijke stoffen (UN 3480 en UN 3481) van toepassing. Informeer bij het versturen van Li-ion accupacks naar de actueel geldende voorschriften. Informeer u ook bij uw transportbedrijf. Gecertificeerde verpakking is bij Metabo verkrijgbaar.

Verstuur accupacks alleen als de behuizing onbeschadigd is en er geen vloeistof uit lekt. Voor het verzenden haalt u het accupack uit de machine. De contacten tegen kortsluiting beschermen (bijv. met tape isoleren).

5. Overzicht

Zie pagina 2.

- 1 Opberghouder
- 2 Aanstootbescherming met twijgtoevoer
- 3 Handbescherming
- 4 Beugelgreep
- 5 Schakelaar (tweehand-veiligheidsbediening)
- 6 Snijmes
- 7 Schakelaar (tweehand-veiligheidsbediening)
- 8 Toets voor ontgrendeling van het accupack
- 9 Toets voor de indicatie van de capaciteit
- 10 Capaciteits- en signaalindicatie
- 11 Accupack

6. Inbedrijfstelling

Snelstop controleren:

machine kort in- en weer uitschakelen.

Laat de machine repareren wanneer de afremtijd duidelijk langer wordt.

7. Gebruik

7.1 Accupack

Het accupack (11) voor gebruik opladen.

Laad het accupack bij vermogensverlies weer op.

De optimale opslagtemperatuur ligt tussen 10°C en 30°C.

Li-ion-accupacks „Li-Power“ hebben een capaciteits- en signaalindicatie (10):

- Druk op toets (9) en de laadtoestand wordt door de LED-verlichting aangegeven.
- Wanneer een LED-lampje knippert, is het accupack bijna leeg en moet het weer opgeladen worden.

7.2 Accupack uitnemen, inbrengen

Uitnemen:

De toets voor de accupack-ontgrendeling (8) indrukken en het accupack (11) er naar beneden uittrekken.

Inbrengen:

Accupack (11) erop schuiven tot het inklikt.

7.3 In-/uitschakelen

Inschakelen (tweehand-veiligheidsbediening):

- Schakelaar (5) **en** schakelaar (7) indrukken.

Uitschakelen:

- Een van beide ingedrukte schakelaars loslaten.
- Door de snelstop komen de snijmesses binnen 0,3 seconden tot stilstand.

 Laat de machine repareren wanneer de afremtijd duidelijk langer wordt.

Het geluid dat soms bij de snelstop van de machine optreedt, is eigen aan het type en heeft geen invloed op de functie of de levensduur.

7.4 Reiniging van het snijmes

(afhankelijk van het gebruik)

 **Voor het reinigen:**

machine uitschakelen. Accu-pack (11) uit de machine nemen.



Draag veiligheidshandschoenen.

Verontreinigingen, bladresten, etc. verwijderen (bijv. met een kwast of doek)

Na het reinigen: Snijmes met Metabo-heggschaar-onderhoudsolie 6.30474 of pump spray 6.30475 (biologisch afbreekbaar) behandelen.

8. Onderhoud

Het verdient aanbeveling stomp geworden snijmesses in een gespecialiseerde werkplaats te laten slijpen. De snijmesses regelmatig op beschadiging controleren en, indien nodig, direct in een gespecialiseerde werkplaats laten herstellen.

9. Accessoires

Gebruik uitsluitend originele Metabo of CAS (Cordless Alliance System) accupacks en accessoires.

Zie bladzijde 4.

- A Acculader
- B Accu-pack
- C Heggenschaar-onderhoudsolie (biologisch afbreekbaar), pot (1 liter)
- D Heggenschaar-onderhoudsolie (biologisch afbreekbaar), pump spray doos (0,3 liter)
- E Opberghouder (als reserve)

Compleet toebehorenprogramma, zie www.metabo.com of de catalogus.

10. Reparatie

 Reparaties aan elektrisch gereedschap mogen uitsluitend door een erkend vakman worden uitgevoerd!

Neem voor elektrisch gereedschap van Metabo dat gerepareerd dient te worden contact op met uw Metabo-vertegenwoordiging. Zie voor adressen www.metabo.com.

Onderdeellijsten kunt u via www.metabo.com downloaden.

11. Milieubescherming

Neem de nationale voorschriften in acht voor een milieuvriendelijke verwijdering en de recycling van afgedankte machines, verpakkingen en toebehoren.

Accu-packs mogen niet bij het huisvuil gegooid worden! Geef defecte of verbruikte accu-packs terug aan de Metabo-handelaar!

Accu-packs niet in het water gooien.

 Alleen voor EU-landen: Geef uw elektrisch gereedschap nooit met het huisvuil mee!
Volgens de Europese richtlijn 2012/19/EU inzake gebruikte elektrische en elektronische apparaten en de vertaling hiervan in de nationale wetgeving dienen oude elektrische apparaten gescheiden te worden ingezameld en op milieuvriendelijke wijze te worden afgevoerd.
Ontlaad eerst het accupack in het elektrisch gereedschap alvorens het af te voeren. De contacten tegen kortsluiting beschermen (bijv. met tape isoleren).

12. Technische gegevens

Wijzigingen en technische verbeteringen voorbehouden.

| | |
|---------------|---------------------------------------|
| U | = spanning van het accupack |
| σ max. | = maximale snijkraft |
| L | = nuttige meslengte |
| n_0 | = knipsnelheid bij onbelast toerental |
| m | = gewicht (met het kleinste accupack) |

Meetgegevens volgens de norm EN 60745.

=== Gelijkstroom

De vermelde technische gegevens zijn tolerantiewaarden (overeenkomstig de toepasselijke norm).



Emissiewaarden

Deze waarden maken een beoordeling van de emissie van het elektrisch gereedschap en een vergelijking van de verschillende elektrische gereedschappen mogelijk. Afhankelijk van het gebruik, de toestand van het elektrisch gereedschap of het inzetgereedschap kan de daadwerkelijke belasting hoger of lager uitvallen. Neem voor de beoordeling pauzes en fases met een lagere belasting in aanmerking. Bepaal op grond van de overeenkomstig aangepaste taxatiewaarden de maatregelen ter bescherming van de gebruiker, bijv. organisatorische maatregelen.

Totale trillingswaarde (vectorsom van drie richtingen) bepaald volgens EN 60745:

a_h = trillingsemisiewaarde (onbelast toerental)

K_h = onzekerheid (trilling)

Karakteristiek A-gekwalificeerd geluidsniveau:

L_{pA} = geluidsdrumniveau

L_{WA} = geluidsvermogensniveau

K_{pA}, K_{WA} = onzekerheid

$L_{WA(G)}$ = gegarandeerd geluidsvermogensniveau conform 2000/14/EG



Tijdens het werken kan het geluidsniveau de 80 dB(A) overschrijden.



Drag gehoorbescherming!

Istruzioni originali

1. Dichiarazione di conformità

Dichiariamo sotto la nostra completa responsabilità: I presenti taglia siepi a batteria, identificati dal modello e dal numero di serie *1), sono conformi a tutte le disposizioni pertinenti delle direttive *2) e delle norme *3). Documentazione tecnica presso *4) - vedi pag. 3.

2000/14/CE: Procedimento di valutazione della conformità secondo appendice V.

2. Utilizzo conforme

Il taglia siepi a batteria è adatto per il taglio di siepi e cespugli.

Eventuali danni derivanti da un uso improprio dell'utensile elettrico sono di esclusiva responsabilità dell'operatore.

È obbligo rispettare le prescrizioni generali per la prevenzione degli infortuni nonché le norme sulla sicurezza allegate.

3. Avvertenze generali di sicurezza



Per proteggere la propria persona e l'elettro-utensile stesso, attenersi alle parti di testo contrassegnate con questo simbolo.



ATTENZIONE – Al fine di ridurre il rischio di lesioni, leggere le Istruzioni per l'uso.



ATTENZIONE Leggere tutte le avvertenze di sicurezza e le relative istruzioni. *Eventuali omissioni nell'adempimento delle avvertenze di sicurezza e delle istruzioni potranno causare folgorazioni, incendi e/o lesioni gravi.*

Conservare tutte le avvertenze di sicurezza e le istruzioni per un uso futuro.

L'elettro-utensile andrà consegnato esclusivamente insieme al presente documento.

4. Avvertenze specifiche di sicurezza

Tenere tutte le parti del corpo lontane dalla lama taglia siepi. Con la lama in funzione, non cercare di rimuovere il materiale tagliato o di tenere fermo il materiale da tagliare.

Rimuovere l'eventuale materiale tagliato incastrato solo con l'utensile disattivato. Un momento di disattenzione durante l'impiego del taglia siepi può essere causa di gravi lesioni.

Tenere il taglia siepi dall'impugnatura a staffa quando la lama è ferma. Per il trasporto o per riporre il taglia siepi, inserire sempre la custodia coprilama. Maneggiando con cautela l'utensile si riduce il pericolo di lesioni che possono essere causate dalla lama taglia siepi.

Tenere la macchina esclusivamente con le apposite impugnature isolanti: la lama taglia siepi potrebbe infatti incontrare cavi sotto tensione nascosti. Il contatto con un cavo sotto tensione può mettere sotto tensione anche i componenti metallici della macchina e provocare così una scossa elettrica.



Non utilizzare l'utensile in caso di pioggia o su siepi bagnate.

Le persone di età inferiore a 16 anni non devono utilizzare il taglia siepi.

Non utilizzare mai l'utensile se non è completo di tutte le sue parti o se sull'utensile sono state eseguite delle modifiche non autorizzate.

Non attivare l'utensile se mancano dei componenti o i dispositivi di protezione, o se questi sono guasti.

La macchina è dotata di un comando di sicurezza a due mani. Far riparare la macchina, qualora si possa attivare con un solo interruttore.

L'utensile è dotato di un dispositivo di arresto rapido. Far riparare l'utensile se il tempo di arresto si prolunga molto.

Indossare protezioni acustiche. Il rumore può provocare la perdita dell'udito.

Pericolo di lesioni a causa dei taglienti della lama affilati. Non toccare la lama. Indossare guanti di protezione.

Durante il lavoro con il taglia siepi indossare sempre occhiali protettivi, guanti di protezione e calzature adatte.

Durante il lavoro tenere sempre saldamente l'utensile con entrambe le mani e assumere una postura sicura. Fare attenzione agli ostacoli nell'area di lavoro, pericolo di inciampo. Tenere la lama taglia siepi lontano dal corpo.

Controllare le superfici da tagliare e rimuovere eventuali fili di ferro o altri corpi estranei.

Quando la lama taglia siepi si arresta a causa di un ramo particolarmente duro o di un corpo estraneo (ad esempio un fil di ferro in una siepe) e non è possibile rimuovere l'ostacolo tirando indietro l'utensile, è necessario anzitutto spegnere il motore ed estrarre la batteria dall'utensile, prima di rimuovere con le mani la causa del blocco dalla lama taglia siepi.

Per le altre attività (ad esempio rimozione di rami o materiale tagliato) riporre l'utensile al di fuori dell'area di lavoro.

Riporre l'utensile in modo che nessuno possa ferirsi.

Nei periodi di inutilizzo, rimuovere la batteria dalla macchina.

Per riporre e per trasportare l'utensile inserire sempre la custodia coprilama sulla lama taglia siepi. (Posizione corretta: con la scritta Metabo rivolta verso l'alto).

Trasportare l'utensile solo dall'impugnatura a staffa.

Prima di eseguire qualsiasi lavoro di regolazione, modifica, manutenzione o pulizia, estrarre la batteria dall'utensile.

Prima di inserire la batteria, assicurarsi che l'utensile sia spento.

 Proteggere la batteria dall'umidità!

 Non esporre le batterie al fuoco!

Non utilizzare batterie difettose o deformate!

Non aprire le batterie!

Non toccare o mettere in cortocircuito i contatti delle batterie!

 Dalle batterie al litio difettose può fuoriuscire un liquido leggermente acido e infiammabile!

 Nel caso in cui si verifichi una perdita di liquido della batteria e questo venga in contatto con la pelle, risciacquare subito ed abbondantemente con acqua. Se il liquido della batteria dovesse entrare in contatto con gli occhi, risciacquare con acqua pulita ed affidarsi immediatamente alle cure di un medico.

In caso di guasto al dispositivo, rimuovere il pacco di batterie ricaricabili.

Trasporto del pacco di batterie ricaricabili agli ioni di litio:

La spedizione del pacco di batterie ricaricabili agli ioni di litio è soggetta alle norme sulle merci pericolose (UN 3480 e UN 3481). Per la spedizione del pacco di batterie ricaricabili agli ioni di litio, informarsi sulle norme attualmente in vigore. Chiedere eventualmente informazioni alla ditta di trasporti incaricata. L'imballaggio certificato è disponibile presso Metabo.

Inviare il pacco di batterie ricaricabili solo se l'alloggiamento è intatto e non presenta perdite.

Rimuovere il pacco di batterie ricaricabili dal dispositivo per la spedizione. Proteggere i contatti dai cortocircuiti (ad esempio isolandoli con nastro adesivo).

5. Panoramica generale

Vedere pagina 2.

- 1 Custodia coprilama
- 2 Protezione anticuntraccolpo con accompagnamento del ramo
- 3 Protezione per le mani
- 4 Impugnatura a staffa
- 5 Interruttore (comando di sicurezza a due mani)
- 6 Lama tagliasiepi
- 7 Interruttore (comando di sicurezza a due mani)
- 8 Tasto di sbloccaggio della batteria
- 9 Tasto dell'indicatore di capacità
- 10 Indicatore di capacità e segnalazione livello di carica
- 11 Batteria

6. Messa in funzione

Controllare l'arresto rapido:

Attivare e disattivare in rapida sequenza l'utensile. Far riparare l'utensile se il tempo di arresto si prolunga molto.

7. Utilizzo

7.1 Batteria

Prima dell'utilizzo, caricare la batteria (11).

Ricaricare la batteria in caso di calo di potenza.

La temperatura di magazzino ottimale è compresa fra 10°C e 30°C.

Le batterie al litio "Li-Poter" sono dotate di un indicatore di capacità e di segnalazione del livello di carica (10):

- Premendo il tasto (9), lo stato di carica viene indicato dai LED.
- Se lampeggia un LED, la batteria è quasi scarica e dovrà essere ricaricata.

7.2 Rimozione e inserimento batteria

Rimozione:

Premere il tasto di sbloccaggio della batteria (8) ed estrarre verso il basso la batteria (11).

Inserimento:

Spingere la batteria (11) fino a farla scattare in posizione.

7.3 Attivazione/disattivazione

Attivazione (comando di sicurezza a due mani):

- Premere l'interruttore (5) e l'interruttore (7).

Disattivazione:

- Rilasciare uno dei due interruttori azionati. Grazie al dispositivo di arresto rapido, la lama tagliasiepi si arresta entro 0,3 secondi.

 Far riparare l'utensile se il tempo di arresto si prolunga molto.

Il rumore che si può sentire a volte durante l'arresto rapido dell'utensile dipende dal tipo di costruzione, e non influisce in alcun modo sul funzionamento e sulla durata dell'utensile.

7.4 Pulizia della lama tagliasiepi (dopo ogni utilizzo)

 **Prima della pulizia:** Disattivare l'utensile. Rimuovere la batteria (11) dall'utensile.

 Indossare guanti di protezione.

Rimuovere le impurità, i resti di foglie e gli altri residui (ad es. con un pennello o un panno)

Dopo la pulizia: trattare la lama tagliasiepi con l'olio per la manutenzione di tagliasiepi Metabo 6.30474 o con lo spray a pompa 6.30475 (biodegradabile).

8. Manutenzione

Si raccomanda di far affilare le lame tagliaiepi smussate presso un'officina specializzata. Controllare periodicamente che la lama tagliaiepi non presenti danneggiamenti e, se necessario, farla riparare immediatamente presso un'officina specializzata.

9. Accessori

Utilizzare soltanto batterie e accessori originali Metabo o CAS (Cordless Alliance System).

vedere pagina 4.

- A Caricabatteria
- B Batteria
- C Olio per la manutenzione dei tagliaiepi (biodegradabile), lattina (1 litro)
- D Olio per la manutenzione dei tagliaiepi (biodegradabile), bomboletta di spray a pompa (0,3 litri)
- E Custodia coprilama (ricambio)

Il programma completo degli accessori è disponibile all'indirizzo www.metabo.com oppure nel catalogo.

10. Riparazione

 Le eventuali riparazioni degli elettrodomestici devono essere eseguite esclusivamente da elettricisti specializzati.

In caso di elettrodomestici Metabo che necessitino di riparazioni, rivolgersi al proprio rappresentante Metabo di zona. Per gli indirizzi, consultare il sito www.metabo.com.

Gli elenchi delle parti di ricambio possono essere scaricati dal sito www.metabo.com.

11. Tutela dell'ambiente

Attenersi alle norme nazionali riguardo allo smaltimento eco-compatibile e al riciclaggio di macchine fuori servizio, confezioni ed accessori.

Le batterie non devono essere smaltite come rifiuti comuni! Restituire le batterie difettose o esaurite al rivenditore Metabo!

Non gettare le batterie nell'acqua.

 Solo per i Paesi UE: non smaltire gli elettrodomestici con i rifiuti domestici! Secondo la Direttiva europea 2012/19/EU sugli apparecchi elettrici ed elettronici usati e l'applicazione della Direttiva stessa nel diritto nazionale, gli utensili elettrici usati devono essere smaltiti separatamente e sottoposti ad un sistema di riciclaggio eco-compatibile.

Prima di effettuare lo smaltimento, scaricare la batteria all'interno dell'elettrodomestico. Proteggere i contatti dai cortocircuiti (ad es. isolandoli con nastro adesivo).

12. Dati tecnici

Spiegazioni relative ai dati riportati a pagina 3.

Ci riserviamo il diritto di apportare modifiche per il miglioramento tecnologico.

- U = Tensione della batteria
- \varnothing max. = Massimo spessore di taglio
- L = Lunghezza utile della lama
- n_0 = Numero di tagli con funzionamento a vuoto
- m = Peso con la batteria più piccola

Valori rilevati secondo EN 60745.

≡ Corrente continua

I dati tecnici riportati sono soggetti a tolleranze (in funzione dei rispettivi standard validi).

Valori di emissione

Tali valori consentono di stimare le emissioni dell'elettrodomestico e di raffrontarle con altri elettrodomestici. In base alle condizioni d'impiego, allo stato dell'elettrodomestico o degli accessori, il carico effettivo potrà risultare superiore o inferiore. Ai fini di una corretta stima, considerare le pause di lavoro e le fasi di carico ridotto. Basandosi su valori stimati e opportunamente adattati, stabilire misure di sicurezza per l'utilizzatore, ad es. di carattere organizzativo.

Valore totale di vibrazione (somma vettoriale delle tre direzioni), rilevato secondo la norma EN 60745:

- a_h = Valore emissione vibrazioni (giri a vuoto)
- $K_{h,D}$ = Incertezza (vibrazioni)

Livello sonoro classe A tipico:

- L_{pA} = Livello di pressione acustica
- L_{WA} = Livello di potenza sonora
- K_{pA}, K_{WA} = incertezza
- $L_{WA(G)}$ = Livello di emissione sonora garantito secondo 2000/14/CE



Durante il lavoro è possibile che venga superato il livello di rumorosità di 80 dB(A).

Indossare protezioni acustiche.

Manual original

1. Declaración de conformidad

Declaramos con responsabilidad propia: Estos cortasetos de batería, identificados por tipo y número de serie *1), corresponden a las disposiciones correspondientes de las directivas *2) y de las normas *3). Documentación técnica con *4) - ver página 3.

2000/14/CE: Procedimientos de evaluación de la conformidad según el anexo V.

2. Aplicación de acuerdo a la finalidad

El cortasetos a batería ha sido diseñada para la poda de setos y arbustos.

Los posibles daños derivados de un uso inadecuado son responsabilidad exclusiva del usuario.

Deben observarse las normas sobre prevención de accidentes aceptados de forma general y la información sobre seguridad incluida.

3. Instrucciones generales de seguridad



Para su propia protección y la de su herramienta eléctrica, observe las partes marcadas con este símbolo.



ADVERTENCIA: Lea el manual de instrucciones para reducir el riesgo de accidentes.



AVISO Lea íntegramente las indicaciones de seguridad y las instrucciones. *La no observancia de las instrucciones de seguridad siguientes puede dar lugar a descargas eléctricas, incendios y/o lesiones graves.*

Guarde estas instrucciones de seguridad en un lugar seguro.

Si entrega su herramienta eléctrica a otra persona, es imprescindible acompañarla de este documento.

4. Instrucciones especiales de seguridad

Guarde una cierta distancia con la cuchilla. No intente quitar la broza ni sujetar el material que vaya a cortar mientras la cuchilla esté en movimiento. Elimine la broza adherida a la cuchilla y a la herramienta sólo con la herramienta desconectada. Cualquier despiste en el manejo del cortasetos puede causarle heridas graves.

Agarre el cortasetos por la empuñadura cuando la cuchilla se haya parado. Enfunde siempre la cuchilla en el soporte protector a la hora de transportar o almacenar la

herramienta. Una manipulación cuidadosa de la herramienta reduce el riesgo de lesiones por corte con la cuchilla.

Sostenga la máquina sólo en los asideros aislados debido a que la cuchilla puede cortar líneas eléctricas escondidas. El contacto con un cable conductor de corriente puede electrizar también las partes metálicas de la herramienta y causar electrocución.



No utilice la herramienta con lluvia o en setos mojados.

El manejo del cortasetos no está autorizado para menores de 16 años.

Nunca use la herramienta incompleta o modificada sin autorización expresa.

No conecte la herramienta si alguna pieza o dispositivo de protección faltan o están defectuosos.

La máquina cuenta con un control de seguridad a dos manos. Haga reparar la máquina si sólo se puede conectarla con un interruptor.

La herramienta dispone de una parada instantánea. Lleve a reparar su herramienta cuando le resulte evidente que el tiempo de parada se prolonga más de lo habitual.

¡Utilice cascos protectores! El efecto del ruido puede provocar pérdida auditiva.

Peligro de corte con la cuchilla afilada. No toque la cuchilla. Use siempre guantes protectores.

Lleve siempre gafas protectoras, guantes de trabajo y calzado apropiado a la hora de trabajar con la herramienta.

Siempre que trabaje con la herramienta sujétela con ambas manos y adopte una postura segura. Mantenga despejada la zona de trabajo para evitar tropiezos. Mantenga la cuchilla alejada del cuerpo.

Examine la superficie que vaya a cortar y retire de ella alambres o cuerpos extraños.

En caso de que las cuchillas se bloqueen al toparse con una rama muy dura o con un cuerpo extraño (un alambre en el seto) que no pueda eliminarse retirando la máquina, se deberá desconectar el motor y sacar de la máquina el acumulador antes de eliminar con las manos la causa del bloqueo.

Para realizar otro tipo de actividades (p. ej., quitar las ramas o el follaje cortado), deje la máquina fuera de la zona de trabajo.

Deje la máquina en un lugar en el que nadie pueda resultar herido.

Extraiga el acumulador de la máquina en caso de no usarla.

Enfunde las cuchillas en el soporte protector a la hora de transportar o almacenar la herramienta. (Introduzca correctamente, con el grabado de Metabo mirando hacia arriba).

Agarre la herramienta sólo por la empuñadura.

Extraiga el acumulador de la máquina antes de llevar a cabo cualquier ajuste, reequipamiento, trabajo de mantenimiento o limpieza.

Asegúrese de que la herramienta esté desconectada al insertar el acumulador.



Mantenga los acumuladores alejados de la humedad.



No ponga el acumulador en contacto con el fuego.

No use acumuladores defectuosos o deformados. No abra el acumulador.

No toque ni ponga en cortocircuito los contactos de la batería.



De los acumuladores de litio defectuosos puede llegar a salir un líquido ligeramente ácido e inflamable.



En caso de que salga algo del líquido del acumulador y entre en contacto con la piel, lavar inmediatamente con agua abundante.

En caso de contacto del líquido con los ojos, lavarlos con agua limpia y acudir inmediatamente a un centro médico.

Retirar siempre la batería si la herramienta está defectuosa.

Transporte de baterías Li-Ion:

El envío de baterías Li-Ion está sujeto a la ley de transporte de mercancías peligrosas (UN 3480 y UN 3481). En caso de envío, cumpla las normas y directivas actualmente vigentes para el transporte de baterías Li-Ion. Consulte, si es necesario, a su empresa de transporte. Metabo puede facilitarle embalajes certificados.

Envíe las baterías únicamente si la carcasa no está deteriorada y no existe fuga de líquido. Extraiga la batería de herramienta para enviarla. Asegure los contactos contra un cortocircuito (p. ej. con cinta adhesiva).

5. Descripción general

Véase la página 2.

- 1 Soporte protector
- 2 Protección antichoque con guía para ramas
- 3 Protección para las manos
- 4 Empuñadura
- 5 Interruptor (manejo bimanual de seguridad)
- 6 Cuchilla
- 7 Interruptor (manejo bimanual de seguridad)
- 8 Botón de desbloqueo de la batería
- 9 Botón del indicador de capacidad
- 10 Indicador de capacidad y de señal
- 11 Batería

6. Puesta en marcha

Compruebe la parada instantánea: conecte la máquina y desconéctela al cabo de un instante.

Lleve a reparar su herramienta cuando le resulte

evidente que el tiempo de parada se prolonga más de lo habitual.

7. Manejo

7.1 Batería

Antes de usarlo cargue el (11) acumulador.

En caso de que decaiga la capacidad cargue el acumulador.

La temperatura óptima de almacenaje es entre 10°C y 30°C.

Las baterías de ion litio (Li-Ion) y Li-Power

poseen un indicador de capacidad y de señal: (10)

- Pulsar (9) botón y el nivel de carga será indicado por medio de LEDs.

- En caso de que un LED esté tintineando el acumulador está casi descargado y necesita ser cargado.

7.2 Retire e inserte la batería

Retirar:

Pulsar botón para el desbloqueo de la batería (8) y retirarla (11) hacia abajo.

Colocar:

Empujar la batería (11) hasta que quede encajada.

7.3 Conexión y desconexión

Conexión (manejo bimanual de seguridad):

- Pulsar botón (5) y botón (7).

Desconexión:

- Desconecte uno de los interruptores accionados.

Con la parada instantánea la cuchilla queda completamente inmovilizada al cabo de 0,3 segundos.



Lleve a reparar su herramienta cuando le resulte evidente que el tiempo de parada se prolonga más de lo habitual.

El ruido ocasionalmente generado en la fase de parada instantánea de la herramienta se debe a las características de diseño de la misma y no influye en su funcionamiento ni en su vida útil.

7.4 Limpieza de la cuchilla

(en función del uso)



Antes de la limpieza:

desconecte la herramienta. Extraiga el acumulador (11) de la máquina.



Use siempre guantes protectores.

Elimine la suciedad, restos de hojas y similares, usando, p. ej., un pincel o un paño.

Después de la limpieza: lubrique la cuchilla con aceite especial para cortasetos Metabo 6.30474 o con la bomba pulverizadora 6.30475 (biodegradable).

8. Mantenimiento

Es recomendable llevar a afilar la cuchilla desgastada a un taller especializado. Compruebe

regularmente que la cuchilla se encuentre en buen estado y póngala en manos de un taller especializado si fuera necesario.

9. Accesorios

Utilice solo baterías y accesorios originales de Metabo o CAS (Cordless Alliance System).

Véase la página 4.

- A Cargador
- B Acumulador
- C Aceite especial para cortasetos (biodegradable) en lata (1 litro)
- D Aceite especial para cortasetos (biodegradable) en bomba pulverizadora (0,3 litros)
- E Soporte protector (repuesto)

10. Reparación

 Las reparaciones de herramientas eléctricas deben estar a cargo exclusivamente de técnicos electricistas especializados.

En caso de tener una herramienta eléctrica de Metabo que necesite ser reparada, sírvase dirigirse a su representante de Metabo. En la página www.metabo.com encontrará las direcciones necesarias.

En la página web www.metabo.com puede descargar listas de repuestos.

11. Protección ecológica

Cumpla lo estipulado por las normativas nacionales relativas a la gestión ecológica de los residuos y al reciclaje de herramientas, embalaje y accesorios usados.

Está prohibido tirar las baterías junto con la basura doméstica. Lleve las baterías utilizadas o defectuosas a su distribuidor de Metabo.

No tire las baterías al agua.

 Sólo para países de la UE: No tire las herramientas eléctricas a la basura. Según la directiva europea 2012/19/EU sobre residuos de aparatos eléctricos y electrónicos y aplicable por ley en cada país, las herramientas eléctricas usadas se deben recoger por separado y posteriormente llevar a cabo un reciclaje acorde con el medio ambiente.

Antes de eliminar la máquina, descargue la batería que se encuentra en la herramienta eléctrica. Asegure los contactos contra un cortocircuito (p. ej. con cinta adhesiva).

12. Especificaciones técnicas

Notas explicativas sobre la información de la página 3.

Nos reservamos el derecho a efectuar modificaciones conforme al avance técnico.

U = Tensión del acumulador
 ø máx. = máximo espesor de corte

L = Longitud utilizable de la cuchilla
 n_0 = Número de cortes con marcha en vacío
 m = Peso con la batería más pequeña

Valores de medición establecidos de acuerdo con EN 60745.

—= Corriente continua

Las especificaciones técnicas aquí indicadas se entienden dentro de determinadas tolerancias (conformes a las normas que rigen actualmente).

Valores de emisión

Estos valores permiten evaluar las emisiones de la herramienta eléctrica y compararla con otras herramientas eléctricas. Dependiendo de la condición de uso, estado de la herramienta eléctrica o de las herramientas de uso, la carga real puede ser mayor o menor. Considere para la valoración las pausas de trabajo y las fases de trabajo reducido. Determine a partir de los valores estimados las medidas de seguridad para el operador, p. ej. medidas de organización.

Valor total de vibraciones (suma de vectores de tres direcciones) determinadas según la norma EN 60745:

a_h = Valor de emisión de vibraciones (funcionamiento en vacío)

K_{fh} = Inseguridad (vibración)

Niveles acústicos típicos compensados A:

L_{pA} = Nivel de intensidad acústica

L_{WA} = Nivel de potencia acústica

K_{pA}, K_{WA} = Inseguridad

$L_{WA(G)}$ = Nivel de potencia acústica garantizado según 2000/14/CE



Al trabajar, el nivel de ruido puede superar los 80 dB(A).

 ¡Use auriculares protectores!

Manual original

1. Declaração de conformidade

Declaramos, sob nossa responsabilidade: Estas corta-sebes sem fio, identificadas pelo tipo e número de série *1), estão em conformidade com todas as disposições aplicáveis das Directivas *2) e Normas *3). Documentações técnicas junto ao *4) - vide página 3.

2000/14/CE: Processo de avaliação da conformidade de acordo com o anexo V.

2. Utilização autorizada

A corta-sebe com acumulador é adequada para cortar sebes e arbustos.

O utilizador é inteiramente responsável por qualquer dano que seja fruto de um uso indevido.

Deve sempre cumprir-se todas as regulamentações aplicáveis à prevenção de acidentes, assim como as indicações sobre segurança que aqui se incluem.

3. Recomendações gerais de segurança



Para sua própria protecção e para proteger a sua ferramenta eléctrica, cumpra muito em especial todas as referências marcadas com este símbolo!



AVISO – Ler as Instruções de Serviço para reduzir um risco de ferimentos e lesões.



AVISO *Leia todas as indicações de segurança e instruções. A um descuido no cumprimento das indicações de segurança e das instruções podem haver choque eléctrico, incêndio e/ou graves lesões*

Guarde todas as indicações de segurança e instruções para futuras consultas.

Quando entregar esta ferramenta eléctrica a outros, faça-o sempre acompanhado destes documentos.

4. Indicações de segurança especiais

Mantenha todas as partes do corpo afastadas da lâmina de corte. Jamais tente retirar material cortado ou segurar o material a ser cortado, com a lâmina accionada. Remova o material cortado somente com a máquina desligada. Um momento de desatenção durante a utilização do corta-sebes pode causar-lhe graves ferimentos.

Carregue o corta-sebes no punho em arco com a lâmina de corte paralisada. Para o transporte ou quando for guardar o corta-sebes, deve sempre recolocar as capas de protecção. O

manuseamento cuidadoso com a máquina reduz o perigo de lesões com a lâmina de corte.

Segure a ferramenta apenas nas superfícies isoladas do punho, sendo que a lâmina de corte poderia atingir condutores de corrente ocultos. O contacto com um condutor de corrente eléctrica também pode colocar as peças de metal da ferramenta sob tensão, e ocasionar um choque eléctrico.



Não usar na chuva ou em sebes húmidas.

Pessoas menores de 16 anos são proibidas de operar o corta-sebes.

Jamais deve usar uma máquina incompleta ou uma, na qual foi realizada uma alteração inadmitida.

Não ligar a ferramenta na ausência de partes da ferramenta ou dos equipamentos de protecção ou quando estes com defeito.

A ferramenta possui um sistema de utilização segura a duas mãos. Mandar consertar a ferramenta quando ela só pode ser ligada com apenas um interruptor.

A máquina possui uma paragem rápida. Mandar reparar a máquina quando o tempo de paragem aumentar consideravelmente.

Utilize protecção auditiva. As influências do barulho podem afectar a audição.

Perigo de lesões devido a fios de lâmina cortantes. Não tocar na lâmina. Usar luvas de protecção.

Durante os trabalhos com o corta-sebes, deve sempre usar óculos de protecção, luvas de protecção e calçados adequados.

Segurar a máquina com ambas as mãos durante o trabalho e posicionar-se de forma segura. Durar atenção quanto a empecilhos na área de trabalho; perigo de tropeços. Manter a lâmina de corte afastada do corpo.

Examinar a área a ser cortada e remover fios e arames ou outros corpos estranhos.

Se devido ao corte de um galho muito duro ou um corpo estranho (arame na sebe), as lâminas de corte páram e o bloqueio não pode ser eliminado com a retirada da máquina, deve por primeiro desligar o motor e retirar o acumulador da máquina, para depois remover o empecilho manualmente do bloqueio das lâminas de corte.

Para efectuar as outras actividades (p.ex. remoção de galhos ou materiais cortados) deve sempre colocar a máquina fora da área de trabalho.

Colocar a máquina de lado, de modo a que ninguém possa correr um risco.

Retirar o acumulador da ferramenta quando esta não for utilizada.

Sempre deve colocar a capa de protecção sobre as lâminas de corte para guardar ou transportar a

máquina. (Colocar correctamente: o letreiro da Metabo indica para cima).

Carregar a máquina somente no punho em arco.

Remover o acumulador da máquina antes de realizar qualquer ajuste, reequipagem, manutenção ou limpeza.

Certificar-se de que a máquina está desligada ao recolocar o acumulador.



Proteger os acumuladores diante da humidade!



Não expor os acumuladores ao fogo!

Não utilizar acumuladores defeituosos ou deformados!

Não abrir acumuladores!

Não mexer nem curto-circuitar os contactos dos acumuladores!



De acumuladores defeituosos de Li-Ion pode sair um líquido levemente ácido, inflamável!



Caso escapar líquido dos acumuladores e entrar em contacto com a pele, enxaguar imediatamente com muita água. Se o líquido dos acumuladores entrar em contacto com os olhos, lave-os com água limpa e consulte imediatamente um médico!

Retirar a bateria da máquina, caso a máquina esteja avariada.

Transporte das baterias de lítio:

a expedição de baterias de lítio deve ocorrer em conformidade com as leis de transporte de mercadorias perigosas (UN 3480 e UN 3481). Informe-se sobre as normas atualmente em vigor ao expedir baterias de lítio. Se necessário, informe-se junto da sua empresa transportadora. Poderá obter uma embalagem certificada junto da Metabo.

A bateria apenas poderá ser expedida caso a caixa não apresente danos e não esteja a verter líquido. Para expedir, retire a bateria da máquina. Proteger os contactos contra curto-circuito (por ex. isolar com fita adesiva).

5. Vista geral

Consultar página 2.

- 1 Capa de protecção
- 2 Resguardo com conduta para galhos
- 3 Resguardo de mão
- 4 Punho em arco
- 5 Interruptor (utilização segura a duas mãos)
- 6 Lâmina de corte
- 7 Interruptor (utilização segura a duas mãos)
- 8 Tecla para desbloqueio do acumulador
- 9 Tecla da indicação de capacidade
- 10 Indicação de capacidade e sinalizador
- 11 Acumulador

6. Colocação em operação

Controlar a paragem rápida:

Ligar e desligar brevemente a máquina.

Mandar reparar a máquina quando o tempo de paragem aumentar consideravelmente.

7. Utilização

7.1 Acumulador

Antes da sua utilização, deve carregar o acumulador (11).

Recarregar o acumulador quando notar um perda de rendimento.

A temperatura otimizada para armazenagem é entre 10°C e 30°C.

Acumuladores Li-Ion "Li-Power" possuem uma indicação de capacidade e sinalizador (10):

- Premir a tecla (9), e o estado de carga será indicado pelas lâmpadas LED.

- Assim que uma lâmpada LED piscar, o acumulador está quase vazio e deve ser recarregado.

7.2 Retirar, inserir o acumulador

Retirar:

Premir a tecla para desbloqueio do acumulador (8) e retirar o acumulador (11) por baixo.

Montar:

Inserir o acumulador (11) até o seu engate.

7.3 Ligar/desligar

Ligar (utilização segura a duas mãos):

- Premir o interruptor (5) e o interruptor (7).

Desligar:

- Soltar um dos dois interruptores activados.

Devido ao dispositivo de paragem rápida, as lâminas de corte param no espaço de 0,3 segundos.

Mandar reparar a máquina quando o tempo de paragem aumentar consideravelmente.

O ruído que oportunamente aparece na ocasião de uma paragem rápida da máquina, depende do modelo e não influencia sua função ou durabilidade.

7.4 Limpeza da lâmina de corte (após cada utilização)

Antes da limpeza:

Desligar a máquina. Retirar o acumulador (11) da máquina.

Usar luvas de protecção.

Remover sujidades, restos de folhas e semelhantes (p.ex. com um pincel ou um pano)

Após a limpeza: tratar a lâmina de corte com óleo de manutenção para corta-sebes Metabo 6.30474 ou spray 6.30475 (biodegradável).

8. Manutenção

Recomenda-se mandar afiar as lâminas de corte embotadas numa oficina técnica. Controlar regularmente as lâminas de corte quanto a danificações e caso necessário, mandar consertá-las imediatamente numa oficina técnica.

9. Acessórios

Utilize apenas baterias originais Metabo ou CAS (Cordless Alliance System) e acessórios.

Consultar página 4.

- A Carregador
- B Acumulador
- C Óleo de manutenção para corta-sebes (biodegradável), lata (1 litro)
- D Óleo de manutenção para corta-sebes (biodegradável), lata de spray (0,3 litros)
- E Capa de protecção (para reserva)

Programa completo de acessórios, vide www.metabo.com, ou Catálogo.

10. Reparações

 As reparações de ferramentas eléctricas deste tipo apenas podem ser efectuadas por pessoal qualificado!

Quando possuir ferramentas eléctricas Metabo que necessitem de reparos, dirija-se à Representação Metabo. Os endereços poderá encontrar sob www.metabo.com.

Poderá descarregar as Listas de peças de reposição no site www.metabo.com.

11. Protecção do meio ambiente

Siga as determinações nacionais em relação à remoção e destruição ecológica de resíduos assim como, em relação à reciclagem de ferramentas eléctricas usadas, embalagens e acessórios.

Não deitar acumuladores no lixo caseiro! Devolva os conjuntos acumuladores usados ou com defeito a um distribuidor Metabo!

Jamais jogue os acumuladores na água.

 Só para países da UE: Não deitar as ferramentas eléctricas no lixo doméstico! De acordo com a directriz europeia 2012/19/EU sobre equipamentos eléctricos e electrónicos usados e na conversão ao direito nacional, as ferramentas eléctricas usadas devem ser recolhidas em separado e entregues a uma reciclagem ecologicamente correcta.

Descarregar o acumulador na ferramenta eléctrica antes de a entregar a uma reciclagem. Proteger os contactos contra curto-circuitos (p.ex. isolar com fita colante).

12. Dados técnicos

Há mais notas explicativas na página 3.

Reserva-se o direito de proceder a alterações devidas ao progresso tecnológico.

- U = Tensão do acumulador
- \varnothing máx. = Espessura de corte máxima
- L = Comprimento útil da lâmina
- n_0 = Velocidade em vazio
- m = Peso com menor acumulador

Valores medidos de acordo com a norma EN 60745.

--- Corrente contínua

Os dados técnicos indicados são tolerantes (de acordo com os padrões válidos individuais).

 **Valor da emissão**
Estes valores possibilitam uma avaliação de emissões da ferramenta eléctrica, e de compará-los com diversas outras ferramentas eléctricas. Consoante as condições de aplicação, situação da ferramenta eléctrica ou dos acessórios acopláveis, o carregamento efectivo poderá ser superior ou inferior. Para a avaliação, deve ainda considerar os intervalos de trabalho e as fases com menores carregamentos. Em razão dos correspondentes valores avaliados deverá determinar a aplicação de medidas de protecção, p.ex. medidas a nível de organização.

Valor total de vibrações (soma vectorial de três direcções) averiguado conforme norma EN 60745:

a_h = Valor da emissão de vibrações (marcha em vazio)

K_h = Insegurança (vibração)

Valores típicos e ponderados pela escala A para o ruído:

L_{pA} = Nível de pressão sonora

L_{WA} = Nível de energia sonora

K_{pA} , K_{WA} = Insegurança

$L_{WA(G)}$ = Nível de energia sonora garantido de acordo com 2000/14/CE



Durante a operação, o nível de ruído pode passar de 80 dB(A).

 **Utilizar protecções auriculares.**

Bruksanvisning i original

1. Överensstämmelseintyg

Vi intygar att vi tar ansvar för att: De här sladdlösa häcksaxarna med följande typ- och serienummer *1) uppfyller kraven i alla gällande direktiv *2) och standarder *3). Teknisk dokumentation vid *4) - se sid. 3.

2000/14/EG: Utvärderingsmetod för överensstämmelse enligt bilaga V.

2. Avsedd användning

Den sladdlösa häcksaxen är avsedd för klippning av häckar och buskar.

Användaren ansvarar för skador som uppstår pga. ej avsedd användning.

Följ gällande föreskrifter för skadeprevention och de medföljande säkerhetsanvisningarna.

3. Allmänna säkerhetsanvisningar



Följ anvisningarna i textavsnitt med den här symbolen, så förebygger du personskador och skador på elverktyget!



WARNING! – Läs bruksanvisningen, så minskar risken för skador.



WARNING! Läs alla säkerhetsanvisningar och anvisningar. Att inte följa säkerhetsanvisningar och anvisningar kan leda till elstötar, brand och/eller svåra personskador.

Spara säkerhetsanvisningar och anvisningar för framtida bruk.

Se till att dokumentationen följer med elverktyget.

4. Särskilda säkerhetsanvisningar

Se till så att inga kroppsdelar kommer i kontakt med klippkniven. Ta aldrig bort klipp och håll aldrig i sådant som ska klippas när kniven är i rörelse. Ta inte bort fastklämt klipp innan du stängt av maskinen. Ett ögonblicks oaksamhet kan leda till svåra skador när du klipper med häcksaxen.

Bär häcksaxen i bygelhandtaget och se till så att klippkniven har stannat först. Sätt alltid på svärdskyddet när du transporterar och förvarar häcksaxen. Använd maskinen med förnuft, så minskar risken för skador på grund av klippkniven.

Håll alltid maskinen i de isolerade greppen när du jobbar eftersom kniven kan komma i kontakt med dolda elledningar. Kontakt med strömförande ledning kan spänningssätta maskinens metalldelar, så att du får en stöt.



Klipp aldrig när det regnar eller om häcken är fuktig.

Låt inte personer under 16 år använda häcksaxen. Använd aldrig en trasig eller modifierad maskin med otillåtna ändringar.

Slå aldrig på maskinen om maskindelar eller skyddsanordningar saknas eller är trasiga.

Maskinen har en säkerhetsbrytare med tvåhandsmanövrering. Om du kan slå på maskinen med bara en brytare, reparera maskinen.

Maskinen har ett snabbstopp. Om inbromsningstiden blivit avsevärt längre, reparera maskinen.

Använd hörselskydd. Buller kan orsaka hörselskador.

Risk för personskador på grund av vass klippkniv. Rör aldrig klippkniven. Använd arbetshandskar!

Använd alltid skyddsglasögon, arbetshandskar och lämpliga skor när du arbetar med häcksaxen!

Håll alltid maskinen med båda händerna och stå stadigt. Se upp för hinder i arbetsområdet - snubbelrisk! Håll alltid klippkniven ut från kroppen.

Kontrollera ytan du ska klippa och ta bort sladdar och andra främmande föremål.

Om klippkniven stannar på grund av en hård kvist eller främmande föremål (tråd i häcken) och blockeringen inte kan åtgärdas genom att dra tillbaka maskinen, så måste du först slå av motorn och ta ur batteriet ur maskinen innan du åtgärdar felet för hand på klippkniven.

När du gör annat (t.ex. tar bort grenar och klipp), lägg ifrån dig maskinen utanför arbetsområdet.

Lägg maskinen, så att ingen kan skadas av den.

Ta ut batteriet ur maskinen när du inte använder den.

Sätt alltid på svärdskyddet när du transporterar och förvarar häcksaxen. (Skjut på det ordentligt: Metabo-loggan ska vara uppåt).

Bär alltid maskinen i bygelhandtaget.

Ta ut batterierna ur maskinen innan inställningar, ombyggnad, underhåll eller rengöring utförs.

Se till att maskinen är avstängd när du sätter i batteriet.



Skydda batterierna mot fukt!



Skydda batterierna mot brand!



Använd aldrig trasiga eller deformerade batterier! Öppna aldrig batterierna!

Rör eller kortslut aldrig batteripolerna!

Trasiga litiumjonbatterier kan läcka en något sur, brännbar vätska!



Om du får läckande batterivätska på huden, spola direkt med rikligt med vatten. Får du batterivätska i ögonen, skölj med rent vatten och sök omedelbart läkarvård!

Ta ut batteriet ur maskinen om maskinen är defekt.

Transport av litiumjonbatterier:

Frakt av litiumjonbatterier klassas som farligt gods (UN 3480 och UN 3481). Fraktdokumentet för litiumjonbatterier ska uppfylla gällande föreskrifter. Kontakta eventuellt transportföretaget. Det finns certifierat förpackningsmaterial att få hos Metabo.

Skicka endast batterier om kåpan är oskadad och det inte sipprar ut någon vätska. Ta ut batteriet ur maskinen för att skicka det. Säkra kontakterna mot kortslutning (isolera t.ex. med tejp).

5. Översikt

Se sid. 2.

- 1 Svärdskydd
- 2 Stötskydd med grenmatning
- 3 Handskydd
- 4 Bygelhandtag
- 5 Strömbrytare (säkerhetsbrytare med tvåhandsmanövrering)
- 6 Klippkniv
- 7 Strömbrytare (säkerhetsbrytare med tvåhandsmanövrering)
- 8 Knapp för att lossa batteriet
- 9 Knapp till laddindikeringen
- 10 Ladd- och signalindikering
- 11 Batteri

6. Före första användning

Kontrollera snabbstoppet:

Slå på och av maskinen helt kort.

Om inbromsningstiden blivit avsevärt längre, reparera maskinen.

7. Användning

7.1 Batteri

Ladda batteriet före användning. (11)

Ladda batteriet när effekten avtar.

Optimal förvaringstemperatur ligger mellan 10°C och 30°C.

Litiumjonbatterier har ladd- och signalindikering (10):

- (9) Tryck på knappen, så ger lysdioderna laddindikering.
- Om en lysdiod blinkar, så är batteriet nästan urladdat och kräver laddning igen.

7.2 Ta av, sätta på batteriet

Ta av:

Tryck på knappen som lossar batteriet (8) och dra av batteriet (11) nedåt.

Montering:

Skjut på batteriet (11) tills det snäpper fast.

7.3 Slå PÅ/AV

Slå på (säkerhetsbrytare med tvåhandsmanövrering):

- Tryck på brytare (5) **och** (7).

Stopp:

- Släpp upp någon av de påverkade brytarna.

Snabbstoppet stannar klippknivarna inom 0,3 sekunder.



Om inbromsningstiden blivit avsevärt längre, reparera maskinen.

Ljudet som uppstår vid snabbstopp av maskinen hänger ihop med konstruktionen och påverkar inte funktionen och livslängden.

7.4 Rengöra klippkniven (efter varje användning)



Före rengöring:

Slå av maskinen. (11) Avlägsna batterierna från maskinen.



Använd arbetshandskar!

Ta bort skräp, bladrester etc. (t.ex. med pensel eller duk)

Efter rengöring: Olja in klippkniven med Metabos häcksaxolja 6.30474 eller pumpspray 6.30475 (biologiskt nedbrytbar).

8. Underhåll

Vi rekommenderar att du lämnar in slöa klippknivar för slipning. Kontrollera med jämna mellanrum att klippknivarna inte är skadade och lämna ev. in dem för åtgärd.

9. Tillbehör

Använd endast Metabo- eller CAS-batteripaket (Cordless Alliance System) och tillbehör i original.

Se sid. 4.

- A Laddare
- B Batteri
- C Häcksaxolja (biologiskt nedbrytbar), 1-litersburk.
- D Häcksaxolja (biologiskt nedbrytbar), pumpsprayburk (0,3 liter).
- E Svärdskydd (som reservdel)

Det kompletta tillbehörssortimentet hittar du på www.metabo.com eller i katalogen.

10. Reparationer



Endast behörig elektriker får reparera elverktyg!

Ett Metabo-elverktyg som behöver reparation skickar du till din Metabo-återförsäljare. Adresser, se www.metabo.com.

Du kan hämta reservdelslistor på www.metabo.com.

11. Miljöskydd

Följ nationella miljöföreskrifter för omhändertagande och återvinning av uttjänta maskiner, förpackningar och tillbehör.

Batterierna får inte slängas i hushållssoporna! Lämna tillbaka trasiga eller uttjänta batterier till Metabo-återförsäljaren!

Släng aldrig batterierna i vatten.



Gäller endast EU-länder: släng inte uttjänta elverktyg i hushållssoporna! Enligt EU-direktiv 2012/19/EU om uttjänta el- och elektronikprodukter samt enligt harmoniserad nationell lag ska uttjänta elverktyg källsorteras för miljövänlig återvinning.

Ladda ur batteriet i elverktyget före återvinning. Säkra kontaktarna mot kortslutning (isolera t.ex. med tejp).

12. Tekniska data

Förklaring till uppgifterna på sid. 3.

Vi förbehåller oss rätten till ändringar pga. den tekniska utvecklingen.

U = batterispänning
 σ max. = maximal klippkapacitet
 L = Användbar klippknivslängd
 n_0 = Slagfrekvens obelastad
 m = vikt med minsta batteriet

Mätvärden uppmätta enligt EN 60745.

=== Likström

Angivna tekniska data ligger inom toleranserna (enligt respektive gällande standard).



Emissionsvärden

Värdena gör att det går att uppskatta verktygets emissioner och jämföra med andra elverktyg. Beroende på förhållandena, verktygets skick och hur verktyget används kan de faktiska värdena vara högre eller lägre. Räkna även med pauser och perioder med lägre belastning. Använd de uppskattade värdena för att ta fram skyddsåtgärder för användaren, t.ex. organisatoriska åtgärder.

Totalvärde vibrationer (vektorsumma i tre led) beräknad enligt EN 60745:

a_h = Vibrationsemissionsvärde (obelastad)
 K_h = onoggrannhet (vibrationer)

Normal, A-viktad ljudnivå:

L_{pA} = ljudtrycksnivå
 L_{WA} = ljudeffektnivå
 K_{pA} , K_{WA} = Onoggrannhet
 $L_{WA(G)}$ = Garanterad ljudeffektnivå enligt 2000/14/EG



Vid arbete kan ljudnivån överskrida 80 dB(A).



Använd hörselskydd!

Alkuperäiset ohjeet

1. Vaatimustenmukaisuus vakuutus

Vakuutamme yksinomaisella vastuullamme: Nämä akkupensasleikkurit, merkitty tyypitunnuksella ja sarjanumerolla (*1), vastaavat direktiivien (*2) ja normien (*3) kaikkia asiaankuuluvia määryksiä. Teknisten asiakirjojen säilytyspaikka (*4) - katso sivu 3.

2000/14/EY: Vaatimustenmukaisuuden arviointimenetelmä liitteen V mukaan.

2. Määräystenmukainen käyttö

Akkupensasleikkuri sopii pensasaitojen ja pensaiden leikkaamiseen.

Käyttäjä vastaa kaikista määräysten vastaisesta käytöstä johtuvista vaurioista.

Yleisiä tapaturmantorjuntatoimia ja mukana toimitettuja turvallisuusohjeita on noudatettava.

3. Yleiset turvallisuusohjeet



Huomioi tällä symbolilla merkityt tekstitkohdat suojataksesi itseäsi ja sähkötyökaluasi!



VAROITUS – lue käyttöohjeet, jotta saat pienennettyä loukkaantumisvaaraa.



VAROITUS Lue kaikki turvallisuusohjeet ja neuvot. Turvallisuusohjeiden ja neuvojen noudattamatta jättäminen saattaa aiheuttaa sähköiskun, tulipalon ja/tai vakavia vammoja.

Säilytä kaikki turvallisuusohjeet ja neuvot huolellisesti tulevaa käyttöä varten.

Anna sähkötyökalu vain yhdessä näiden asiakirjojen kanssa eteenpäin.

4. Erityiset turvallisuusohjeet

Pidä kaikki ruumiinosat etäällä leikkuuterästä. Älä yritä poistaa lehtiä tai oksia terän pyöriessä äläkä pidä leikattavasta materiaalista kiinni. Poista kiinnittaruneet lehdet tai oksat vain koneen ollessa pois päältä. Hetken epätarkkaavaisuus pensasleikkuria käytettäessä voi johtaa vakaviin vammoihin.

Kanna pensasleikkuria kaarikahvasta leikkuuterän ollessa pysähdyksissä. Pensasleikkuria kuljetettaessa tai säilytettäessä on terän päälle laitettava aina suojus. Koneen huolellinen käsittely pienentää leikkuuterän aiheuttamaa loukkaantumisvaaraa.

Pidä koneesta kiinni vain sen eristetyistä kahvapinnoista, koska leikkuuterä voi osua piilossa oleviin sähköjohtoihin. Koskettaminen jännitettä johtavaan johtoon voi saada aikaan sen,

että myös koneen metalliosat tulevat jännitteen alaisiksi, mistä voi seurata sähköisku.



Älä käytä sateessa tai märässä pensaiskoissa.

Alle 16-vuotiaat henkilöt eivät saa käyttää pensasleikkuria.

Älä koskaan käytä epätäydellistä konetta tai konetta, johon on tehty luvattomia muutoksia.

Älä kytke konetta päälle, jos koneen osia tai suojalaitteita puuttuu tai ne ovat viallisia.

Kone on varustettu turvakäyttöä kaksin käsin -järjestelmällä. Vie kone korjattavaksi, jos sen voi käynnistää vain yhdellä katkaisimella.

Koneessa on pikapysäytys. Vie kone korjattavaksi, jos pysähtymisaika on huomattavasti pidentynyt.

Käytä kuulonsuojaimia. Melu voi aiheuttaa kuulovammoja.

Terävien teräsärmien aiheuttama loukkaantumisvaara. Älä kosketa terää. Käytä suojakäsineitä.

Käytä aina suojalaseja, suojakäsineitä ja sopiva jalkineita pensasleikkurilla työskennellessäsi.

Pidä koneesta aina kiinni molemmin käsin ja ota tukeva asento. Varo työalueella olevia esteitä, kompastumisvaara. Pidä leikkuuterä etäällä vartalosta.

Tutki leikattavat pinnat ja poista rautalangat tai muut vieraat esineet.

Jos leikkuuterät pysähtyvät erityisen kovan oksan tai vieraan esineen takia (rautalanka pensasaidassa) ja et saa poistettua häiriön aiheuttajaa vetämällä koneen pois pensaasta, tällöin on ensin sammuuttava moottori ja otettava akku pois koneesta, ennen kuin jumiumutuksen aiheuttaja poistetaan käsin leikkuuterästä.

Muita toimenpiteitä (esim. oksien tai leikkuujätteen poistaminen) varten kone on laitettava syrjään työalueen ulkopuolelle.

Laita kone syrjään niin, ettei se voi aiheuttaa kenellekään vaaraa.

Jos konetta ei käytetä, ota siitä akku pois.

Säilytystä ja kuljetusta varten leikkuuterän päälle on aina laitettava suojus. (Oikea työntö päälle: Metabo-teksti näyttää ylöspäin).

Kanna konetta vain kaarikahvasta.

Poista akku koneesta ennen säädön, tarvikelaadon, huollon tai puhdistuksen suoritusta.

Varmista, että kone on pois päältä, kun laitat akun paikalleen.



Suojaa akut kosteudelta!

Älä altista akkuja tulelta!

Älä käytä viallisia tai vääntyneitä akkuja!

Älä avaa akkuja!

Älä koske akun koskettimiin äläkä oikosulje niitä!



Viallisesta Li-Ion-akusta voi valua ulos lievästi hapanta, palonarkaa nestettä!



Jos akkunestettä valuu ulos ja sitä joutuu iholle, huuhtele heti runsaalla vedellä. Jos akkunestettä joutuu silmiin, pese ne puhtaalla vedellä ja hakeudu välittömästi lääkärin hoitoon!

Poista akku viallisesta koneesta.

Li-Ion-akkujen kuljetus:

Li-Ion-akkujen lähettämiseen sovelletaan vaarallisten aineiden kuljetusta koskevaa lainsäädäntöä (UN 3480 ja UN 3481). Ota selvää nykyisin voimassaolevista määräyksistä, kun lähetät Li-Ion-akkuja. Kysy tarvittaessa neuvoa kuljetusyritykseltä. Sertifioidun pakkauksen voit hankkia Metabolta.

Lähetä akku vain, kun kotelo on ehjä eikä nestettä valu ulos. Ota akku koneesta lähetettäväksi. Varmista koskettimet oikosulun estämiseksi (esimerkiksi tarranauhalla eristämällä).

5. Yleiskuva

Katso sivu 2.

- 1 Säilytysasu
- 2 Kosketussuoja kaksoisohjauksella
- 3 Käsisuoja
- 4 Kaarikahva
- 5 Katkaisin (turvakäyttö kaksin käsin)
- 6 Leikkuuterä
- 7 Katkaisin (turvakäyttö kaksin käsin)
- 8 Akun lukituksen vapautuspainike
- 9 Kapasiteettinäytön painike
- 10 Kapasiteetti- ja signaalinäyttö
- 11 Akku

6. Käyttöönotto

Pikapysäytyksen tarkistus:

Kytke kone lyhyesti päälle ja taas päältä.

Vie kone korjattavaksi, jos pysähtymisaika on huomattavasti pidentynyt.

7. Käyttö

7.1 Akku

Lataa akku (11) ennen käyttöä.

Lataa akku uudelleen sen tehon laskiessa.

Optimaalinen säilytyslämpötila on 10 ... 30 °C.

Li-Ion-akku "Li-Power" on varustettu kapasiteetti- ja signaalinäytöllä (10):

- Paina painiketta (9), jolloin varaustila näytetään LED-valoilla.
- Jos LED-valo vilkkuu, akku on lähes tyhjä ja täytyy ladata uudelleen.

7.2 Akun irrottaminen ja kiinnittäminen

Irrottaminen:

Paina akun lukituksen vapautuspainiketta (8) ja vedä akku (11) alakautta irti.

Kiinnittäminen:

Työnä akku (11) paikalleen niin, että se napsahtaa kiinni.

7.3 Päälle-/poiskytkeminen

Päällekytkentä (turvakäyttö kaksin käsin):

- Paina katkaisinta (5) ja katkaisinta (7).

Sammuttaminen:

- Päästä toinen painetuista katkaisimista irti.

Pikapysäytyksen ansioista leikkuuterä pysähtyy 0,3 sekunnin sisällä.



Vie kone korjattavaksi, jos pysähtymisaika on huomattavasti pidentynyt.

Ääni, joka joskus kuuluu koneen pikapysäytyksen yhteydessä, johtuu rakenteesta, eikä vaikuta mitenkään toimintoon ja käyttöökään.

7.4 Leikkuuterän puhdistus

(aina käytön jälkeen)



Ennen puhdistusta:

Sammuta kone. Ota akku (11) pois koneesta.



Käytä suojakäsineitä.

Poista epäpuhtaudet, lehdenpalat jne. (esimerkiksi pensselillä tai rätillä)

Puhdistuksen jälkeen: Käsittele leikkuuterä Metabo-pensasleikkuri huoltoöljyllä 6.30474 tai pumppusprayllä 6.30475 (biologisesti hajoava).

8. Huolto

On suositeltavaa antaa erikoiskorjaamon teroittaa tylsyneet leikkuuterät. Tarkasta leikkuuterä säännöllisesti vaurioiden varalta ja tarvittaessa korjauta se välittömästi ammattikorjaamossa.

9. Lisätarvikkeet

Käytä vain alkuperäisiä Metabo- tai CAS- (Cordless Alliance System) akkuja ja lisävarusteita.

Katso sivu 4.

- A Latauslaite
- B Akku
- C Pensasleikkurin huoltoöljy (biologisesti hajoava), purkki (1 litra)
- D Pensasleikkurin huoltoöljy (biologisesti hajoava), pumppuspraypurkki (0,3 litraa)
- E Säilytysasu (varaosana)

Lisätarvikkeiden täydellinen valikoima katso www.metabo.com tai luettelo.

10. Korjaus



Sähkötyökalujen korjaustöitä saavat suorittaa ainoastaan sähköalan ammattilaiset!

Jos Metabo-sähkötyökalusi tarvitsee korjausta, ota yhteyttä Metabo-edustajaan. Osoitteet, katso www.metabo.com.

Varaosalistat voit muuroida osoitteesta www.metabo.com.



Käytössä melutaso voi ylittää 80 dB(A).



Käytä kuulonsuojaimia!

11. Ympäristönsuojelu

Noudata käytöstä poistettujen koneiden, pakkausten ja lisätarvikkeiden hävittämistä ja kierrätystä koskevia kansallisia määräyksiä.

Akkuja ei saa hävittää talousjätteen mukana! Palauta violliset tai käytöstä poistetut akut Metabokauppaalle!

Älä heitä akkuja veteen.



Vain EU-maille: Älä hävitä sähkötyökaluja kotitalousjätteen mukana! Loppuun käytetyt sähkötyökalut on kerättävä erikseen talteen ja ohjattava ympäristöä säästävään kierrätykseen käytettyjä sähkö- ja elektroniikkalaitteita koskevan EU-direktiivin 2012/19/EU ja paikallisten lakimääräysten mukaisesti.

Ennen kuin viet akun kierrätyspisteeseen, tyhjennä akun lataus sähkötyökalussa. Varmista koskettimet oikosulun estämiseksi (esimerkiksi teipillä eristämällä).

12. Tekniset tiedot

Selityksiä sivulla 3 oleville tiedoille.

Pidätämme oikeuden suorittaa teknisen kehityksen vaatimia muutoksia.

U = akun jännite
 \varnothing max. = maksimi leikkuuvahvuus
 L = käyttökelpoinen terän pituus
 n_0 = leikkuuiskuluku kuormittamattomana
 m = paino pienimmän akun kanssa

Mittausarvot ilmoitettu EN 60745 mukaan.

--- Tasavirta

Annetut tekniset tiedot ovat toleranssien mukaisia (vastaavat kyseisiä voimassa olevia standardeja).



Päästöarvot

Nämä arvot mahdollistavat sähkötyökalun päästöjen arvioimisen ja erilaisten sähkötyökalujen keskinäisen vertailun. Kulloisistakin käyttöolosuhteista, sähkötyökalun kunnosta tai käyttötarvikkeesta riippuen todellinen kuormitus voi olla kyseisiä arvoja suurempi tai pienempi. Huomioi arvioinnissa työtautot ja vähäisemmän kuormituksen jaksot. Määritä nämä tekijät huomioiden arvoitujen arvojen perusteella käyttäjän suojaamiseen vaadittavat toimenpiteet.

Värähtelyn kokonaisarvo (kolmen suunnan vektorisumma), määritetty EN 60745 mukaan:

a_h = värähtelyarvo (kuormittamattomana)
 K_h = epävarmuus (värähtely)

Tyypillinen A-painotettu äänitaso:

L_{pA} = äänenpainetaso

L_{WA} = äänentehotaso

K_{pA} , K_{WA} = epävarmuus

$L_{WA(G)}$ = taattu äänentehotaso 2000/14/EY mukaan

Original bruksanvisning

1. Samsvarserklæring

Vi erklærer under eget ansvar: Disse batteridrevne hekksaksene, identifisert gjennom type og serienummer *1), tilsvarer alle gjeldende bestemmelser i direktivene *2) og standardene *3). Tekniske dokumenter ved *4) - se side 3.

2000/14/EF: Vurderingsprosedyre for samsvar iht. vedlegg V.

2. Hensiktsmessig bruk

Den batteridrevne hekksaksen egner seg til klipping av hekker og busker.

Brukeren er alene ansvarlig for skader som oppstår pga. uhensiktsmessig bruk.

Gjeldende arbeidsmiljøforskrifter og vedlagte sikkerhetshenvisninger må overholdes.

3. Generell sikkerhetsinformasjon



For din egen sikkerhet og for å beskytte elektroverktøyet, må du ta hensyn til tekst som er merket med dette symbolet.



ADVARSEL – Les bruksanvisningen for å minimere skaderisikoen.



ADVARSEL Les gjennom all sikkerhetsinformasjon og alle anvisninger. *Dersom sikkerhetsinformasjonen og anvisningene ikke overholdes, kan det medføre elektrisk støt, brann og/eller alvorlige skader.*

Oppbevar all sikkerhetsinformasjon og alle anvisninger for fremtidig bruk.

Lån bare ut elektroverktøyet ditt sammen med disse dokumentene.

4. Spesielle sikkerhetsanvisninger

Hold alle kroppsdeler utenfor knivens rekkevidde. Forsøk aldri å fjerne kvister eller materiale som skal klippes, mens apparatet er i gang. Fjern alltid fastklemte kvister etter at apparatet er slått av. Et øyeblikks uoppmerksomhet ved bruk av hekksaksen kan føre til alvorlige skader.

Bær hekksaksen etter bøylehåndtaket når kniven ikke er i gang. Ved transport eller oppbevaring av hekksaksen skal oppbevaringsbeholderen alltid være på. Oppmerksom behandling av apparatet minsker faren for personskade på grunn av kniven.

Kniven kan treffe skjulte strømledninger. Derfor må du bare holde maskinen i de isolerte gripeflatene. Kontakt med spenningsførende

ledning kan sette metalldele i maskinen under spenning og føre til elektrisk støt.



Bruk ikke saksen når det regner eller når hekken er våt.

Personer under 16 år skal ikke bruke hekksaksen. Bruk aldri apparatet når det er ufullstendig eller hvis det har blitt gjort ulovlige endringer på det.

Slå ikke på apparatet hvis det mangler deler eller verneutstyr, eller hvis disse er defekte.

Maskinen har en sikkerhetsinnretning som gjør at den må betjenes med begge hender. Maskinen må repareres hvis den kan slås på bare ved hjelp av en bryter.

Apparatet har en hurtigstoppfunksjon. Send apparatet til reparasjon hvis bremsetiden forlenges merkbart.

Bruk hørselvern. Eksponering for støy kan føre til hørselstap.

Fare for personskade på grunn av den skarpe kniven. Ikke berør kniven. Bruk vernehansker.

Bruk alltid vernebrille, vernehansker og egnet fottøy når du arbeider med hekksaksen.

Hold alltid apparatet fast med begge hender og sørg for at du står sikkert når du arbeider med apparatet. Vær oppmerksom på hindringer i arbeidsområdet - snublefare! Hold knivbladet bort fra kroppen.

Undersøk først flaten som skal klippes, og fjern strenger eller andre fremmedlegemer.

Hvis kniven stopper på grunn av en spesielt hard grein eller et fremmedlegeme (en streng i en hekk) og hindringen ikke kan overvinnes ved å dra maskinen tilbake, må motoren først slås av og batteriet tas ut av maskinen før årsaken til blokkeringen kan fjernes fra knivbladet for hånd.

For andre aktiviteter (f.eks. fjerning av kvister eller rester) skal apparatet legges utenfor arbeidsområdet.

Legg apparatet slik at ingen kan bli skadet.

Ta ut batteriet hvis maskinen ikke skal brukes.

Før oppbevaring og transport skal oppbevaringsbeholderen alltid skyves på kniven. (Skyv den på riktig vei: Metabo-logoen viser oppover).

Bær apparatet bare etter bøylehåndtaket.

Ta batteriet ut av maskinen før alle former for innstilling, verktøybytte, vedlikehold eller rengjøring.

Kontroller at maskinen er slått av før du setter inn batteriet.



Batteriene må beskyttes mot fuktighet.

Ikke utsett batteriene for åpen ild.

Ikke bruk defekte eller deformerte batterier.
Ikke åpne batteriene.
Kontaktene i batteriene må ikke berøres eller kortsluttes.



Det kan lekke en lett sur, brennbar væske fra ødelagte litium-ion-batteripakker.



Hvis batterivæske kommer i kontakt med huden, må du straks skylle med rikelig med vann. Hvis du får batterivæske i øynene, må du skylle med rent vann og straks oppsøke lege.

Ta batteriet ut av maskinen hvis den går i stykker.

Transport av Litium-Ion-batterier:

Frakt av Litium-Ion-batterier er underlagt bestemmelser for frakt av farlig gods (UN 3480 og UN 3481). Gjør deg kjent med gjeldende forskrifter ved frakt av Litium-Ion-batterier. Ta eventuelt kontakt med transportforetaket du bruker. Metabo kan leverer sertifisert emballasje.

Send bare med batteriet hvis maskinhuset er uskadet og det ikke lekker væske. Ta batteriet ut av maskinen når den sendes. Sikre kontaktene mot kortslutning (f.eks. med tape).

5. Oversikt

Se side 2.

- 1 Oppbevaringsbeholder
- 2 Støtbeskyttelse med greinføring
- 3 Håndbeskyttelse
- 4 Bøylehåndtak
- 5 Bryter (sikker håndtering med begge hender)
- 6 Knivblad
- 7 Bryter (sikker håndtering med begge hender)
- 8 Knapp for opplåsing av batteripakken
- 9 Knapp for kapasitetsindikator
- 10 Kapasitets- og signalindikasjon
- 11 Batteri

6. Før bruk

Kontroller hurtigstopp:

Slå apparatet kort på og av igjen.

Send apparatet til reparasjon hvis bremsetiden forlenges merkbart.

7. Bruk

7.1 Batteri

Før bruk må batteriet (11) lades opp.

Lad opp batteriet på nytt hvis effekten avtar.

Den optimale oppbevaringstemperaturen ligger mellom 10 °C og 30 °C.

Litium-ion-batteripakkene "Li-Power" har en kapasitets- og signalindikasjon: (10)

- (9) Trykk på tasten for å lese av ladenivået ved hjelp av LED-lampene.
- Hvis en LED-lampe lyser, er batteripakken nesten tom og må lades opp igjen.

7.2 Ta ut og sette inn batteripakken

Ta ut:

Trykk på knappen for opplåsing av batteriet (8) og trekk batteriet (11) nedover for å ta det ut.

Sette inn:

Skyv inn batteripakken (11) til den smekker på plass.

7.3 Start og stopp

Oppstart (sikker håndtering med begge hender):

- Trykk på bryteren (5) **og** bryteren (7).

Stopp:

- Slipp opp en av de to aktive bryterne.

Ved hjelp av hurtigstoppen stanser knivene helt opp i løpet av 0,3 sekunder.



Send apparatet til reparasjon hvis bremsetiden forlenges merkbart.

Lyden som av og til oppstår når apparatet slås av med hurtigstoppfunksjonen, kommer av konstruksjonen og har ingen innvirkning på maskinens funksjon og levetid.

7.4 Rengjøring av knivblad

(etter hver bruk)



Før rengjøring:

Slå av maskinen. (11) Ta batteriet ut av maskinen.



Bruk vernehansker.

Fjern smuss, bladresten og så videre (f.eks. med en pensel eller klut)

Etter rengjøring: Behandle knivbladet med Metabo-olje for heksaks 6.30474 eller pumpepray 6.30475 (biologisk nedbrytbar).

8. Vedlikehold

Vi anbefaler å levere uskarpe knivblader til et fagverksted for sliping. Kontroller knivbladene regelmessig mht. skader og lever dem eventuelt inn til et fagverksted for reparasjon før du tar dem i bruk igjen.

9. Tilbehør

Bruk kun original Metabo- eller CAS- (Cordless Alliance System) batterier og tilbehør.

Se side 4.

- A Lader
- B Batteripakke
- C Olje til heksaks (biologisk nedbrytbar), boks, (1 liter)
- D Olje til heksaks (biologisk nedbrytbar), sprayboks, (0,3 liter)
- E Oppbevaringsbeholder (reserve)

Det komplette tilbehørsprogrammet finner du på www.metabo.com eller i katalogen.

10. Reparasjon



Elektroverktøy må kun repareres av elektro-fagfolk!

Ta kontakt med din Metabo-forhandler hvis du har et Metabo elektroverktøy som må repareres.

Adresser på www.metabo.com.

Du kan laste ned reservedelslister fra www.metabo.com.

K_{pA} , K_{WA} = Usikkerhet

$L_{WA(G)}$ = garantert lydeffektnivå i henhold til 2000/14/EF



Under arbeid kan lydnivået overskride 80 dB(A).



Bruk hørselsvern!

11. Miljøvern

Følg nasjonale forskrifter for miljøvennlig kassering og resirkulering av gamle maskiner, emballasjer og tilbehør.

Batterier må ikke kastes i husholdningsavfallet. Gi defekte eller brukte batteripakker tilbake til Metabo-forhandleren!

Ikke kast batteripakkene i vann.



Kun for EU-land: Elektroverktøyene skal ikke kastes i husholdningsavfallet. I henhold til EU-direktiv 2012/19/EU om kasserte elektriske og elektroniske produkter og direktivets implementering i nasjonal rett, må elektroverktøy som ikke lenger skal brukes, samles separat og returneres til et miljøvennlig gjenvinningsanlegg. Før du kasserer batteriet, må det lades ut i elektroverktøyet. Sikre kontaktene mot kortslutning (f.eks. med tape).

12. Tekniske data

Forklaringer til opplysningene på side 3.

Med forbehold om endringer som følge av tekniske forbedringer.

U = Spenning i batteriet

Ø maks. = maksimal sagdybde

L = Mulig knivlengde

n_0 = Skjærehastighet på tomgang

m = vekt (med minste batteri)

Måleverdier iht. EN 60745.

== Likestrøm

Angitte tekniske data kan variere i henhold til de til enhver tid gjeldende normer.



Emisjonsverdier

Disse verdiene gjør det mulig å vurdere emisjonen til elektroverktøyet og å sammenlikne ulike elektroverktøy. Avhengig av bruksbetingelse, tilstand til elektroverktøyet eller innsatsverktøyet, kan den faktiske belastningen være høyere eller lavere. Ta hensyn til arbeidspauser og perioder med lavere belastning i vurderingen. Fastsett sikkerhetstiltak for brukeren på grunn av tilpassede antatte verdier, f.eks. organisatoriske tiltak.

Totalverdi for vibrasjon (vektorsum i tre retninger) fastsatt iht. EN 60745:

a_h = Svingningsemisjonsverdi (tomgang)

K_h = usikkerhet (vibrasjon)

Typiske A-veide lydnivåer:

L_{pA} = Lydtrykknivå

L_{WA} = Lydeffektnivå

Original brugsanvisning

1. Overensstemmelses-erklæring

Vi erklærer under almindeligt ansvar: Disse akku-hækkeklippere, identificeret ved angivelse af type og serienummer *1), opfylder alle relevante bestemmelser i direktiverne *2) og standarderne *3). Teknisk dossier ved *4) - se side 3.

2000/14/EF: Procedure for overensstemmelsesvurdering jf. bilag V.

2. Tiltænkt formål

Akku-hækkeklipperen er beregnet til klipning af hække og buske.

Brugeren hæfter fuldt ud for skader som følge af brug til ikke tiltænkte formål.

Almindeligt anerkendte bestemmelser om forebyggelse af ulykker og de vedlagte sikkerhedsanvisninger skal overholdes.

3. Generelle sikkerhedsanvisninger



Vær opmærksom på de tekststeder i brugsanvisningen, der er markeret med dette symbol, for Deres egen og el-værktøjets sikkerhed.



ADVARSEL – Læs brugsanvisningen for at reducere faren for personskader.



ADVARSEL Læs alle sikkerhedsanvisninger og andre anvisninger. Hvis sikkerhedsanvisningerne og de andre anvisninger ikke overholdes, er der risiko for elektrisk stød, brand og/eller alvorlige personskader.

Alle sikkerhedsanvisninger og andre anvisninger bør gemmes til senere brug.

Videregiv kun el-værktøjet sammen med disse papirer.

4. Særlige sikkerhedsanvisninger

Hold alle kropsdele på afstand af kniven. Forsøg aldrig at fjerne afklip eller at holde materiale fast, så længe kniven arbejder. Fjern kun indeklemt materiale, når maskinen er slået fra. Et øjebliks uopmærksomhed ved brug af hækkeklipperen kan medføre alvorlige kvæstelser.

Hold hækkeklipperen i bøjlegrebet, når kniven står stille. Sæt altid opbevaringsskeden på ved transport og opbevaring af hækkeklipperen. Omhyggelig omgang med maskinen nedsætter faren for kvæstelser som følge af kniven.

Hold altid maskinen i de isolerede greb, da kniven kan ramme skjulte strømledninger. Kontakt med en spændingsførende ledning kan

også gøre maskinens metaldele spændingsførende og føre til elektrisk stød.



Maskinen må ikke anvendes i regnvej eller på våde hække.

Hækkeklipperen må ikke betjenes af personer under 16 år.

Brug aldrig en ufuldstændig maskine eller en maskine med ikke tilladte ændringer.

Maskinen må ikke tilkobles, hvis komponenter eller beskyttelsesanordninger mangler eller er defekte.

Maskinen er udstyret med en sikker tohåndsbetjening. Maskinen skal repareres, hvis den kun kan tændes med en af afbryderne.

Maskinen er forsynet med hurtigstop. Få maskinen repareret, hvis bremsetiden bliver betydeligt længere.

Brug høreværn. Støjpåvirkning kan føre til høretab.

Fare for kvæstelser som følge af skarpe knive. Rør ikke ved knivene. Brug beskyttelseshandsker.

Brug altid beskyttelsesbriller, beskyttelseshandsker og egnet fodtøj, når der arbejdes med hækkeklipperen.

Hold altid maskinen med begge hænder under arbejdet, og indtag en stabil stilling. Pas på forhindringer i arbejdsområdet, snublefare. Hold kniven på afstand af kroppen.

Undersøg det område, der skal klippes, og fjern ståltråd eller andre fremmedlegemer.

Hvis knivene standser på grund af en meget hård gren eller et fremmedlegeme (ståltråd i en hæk), og modstanden ikke kan overvindes ved at trække maskinen tilbage, skal motoren slukkes og batteripakken tages ud af maskinen, før man fjerner den blokerende genstand fra kniven med hånden.

Ved udførelse af andre opgaver (f.eks. fjernelse af grene og afklip) skal maskinen placeres uden for arbejdsområdet.

Placer maskinen sådan, at den ikke er til fare for andre.

Tag batteripakken ud af maskinen, når maskinen ikke bruges.

Sæt altid opbevaringsskeden på knivene ved opbevaring og transport. (Rigtig påsætning: Metabo-påtrykket vender opad).

Bær altid maskinen i bøjlegrebet.

Tag batteripakken ud af maskinen, før der foretages maskinindstilling, ombygning, vedligeholdelse eller rengøring.

Sørg for, at maskinen er frakoblet, når batteripakken placeres i maskinen.



Beskyt batteripakker mod fugtighed!



Udsæt ikke batteripakker for ild!

Brug ingen defekte eller deformerede batteripakker!
Åbn ikke batteripakker!

Berør eller kortslut ikke batteripakkens kontakter!

 Der kan sive let sur, brændbar væske ud af defekte Li-ion-batteripakker!

 Hvis der kommer batterivæske ud og væsken kommer i berøring med huden, skal huden omgående skylles med rigeligt vand. Skyl øjnene med rent vand og søg straks læge, hvis batterivæsken kommer i øjnene!

Ved en defekt maskinen skal man tage batteripakken ud af maskinen

Transport af Li-ion-batteripakker:

Forsendelse af Li-ion-batteripakker skal ske i henhold til reglerne om farligt gods (UN 3480 og UN 3481). Tjek de aktuelle regler ved forsendelse af Li-ion-batteripakker. Spørg evt. din speditør til råds. Certificeret emballage kan rekvireres hos Metabo.

Send kun batteripakker, hvis kabinettet er ubeskadiget og der ikke trænger væske ud. Tag batteripakken ud af maskinen for forsendelse. Beskyt kontakterne mod kortslutning (isolér f.eks. med tape).

5. Oversigt

Se side 2.

- 1 Opbevaringsskede
- 2 Grenfanger
- 3 Håndbeskytter
- 4 Bøjlegreb
- 5 Afbryder (sikker tohåndsbetjening)
- 6 Kniv
- 7 Afbryder (sikker tohåndsbetjening)
- 8 Knap til frigørelse af batteripakke
- 9 Knap til kapacitetsindikator
- 10 Kapacitets- og signalindikator
- 11 Batteripakke

6. Ibrugtagning

Kontrol af hurtigstop:
Tænd og sluk for maskinen.
Få maskinen repareret, hvis bremsetiden bliver betydeligt længere.

7. Anvendelse

7.1 Batteripakke

Batteripakken skal oplades før den første ibrugtagning (11).

Genoplad batteripakken, når kapaciteten aftager.

Den optimale opbevaringstemperatur ligger mellem 10 °C og 30 °C.

Li-ion-batteripakker "Li-Power" har en kapacitets- og signalindikator (10):

- Tryk på knappen (9), og ladetilstanden vises med lysdioderne.
- Blinker en lysdiode, er batteripakken næsten tom og skal genoplades.

7.2 Udtagning og isætning af batteripakke

Udtagning:

Tryk på knappen til frigørelse af batteripakken (8), og træk batteripakken (11) ud.

Isætning:

Skub batteripakken (11) i, til den går i hak.

7.3 Til-/frakobling

Tilslutning (sikker tohåndsbetjening):

- Tryk på afbryder (5) og afbryder (7).

Frakobling:

- Slip en af de to nedtrykkede afbrydere.

Med hurtigstopet standser knivene i løbet af 0,3 sekunder.

 Få maskinen repareret, hvis bremsetiden bliver betydeligt længere.

Den lyd, der kan optræde ved hurtigstop af maskinen, skyldes konstruktionen og har ingen indflydelse på funktion og levetid.

7.4 Rengøring af kniv (efter hver brug)

 **Før rengøringen:**

Sluk for maskinen. Tag batteripakken (11) ud af maskinen.

 Brug beskyttelseshandsker.

Fjern snavs, bladrester o.l. (f.eks. med pensel eller klud)

Efter rengøringen: Smør kniven med Metabo hækkeklipperolie 6.30474 eller pumpe spray 6.30475 (biologisk nedbrydelig).

8. Vedligeholdelse

Det anbefales at få sløve knive slebet på et specialværksted. Kontroller regelmæssigt knivene for beskadigelse, og få dem i givet fald omgående repareret på et specialværksted.

9. Tilbehør

Anvend udelukkende originale batteripakker eller originalt tilbehør fra Metabo eller CAS (Cordless Alliance System).

Se side 4.

- A Oplader
- B Batteripakke
- C Hækkeklipperolie (biologisk nedbrydelig), dåse (1 liter)
- D Hækkeklipperolie (biologisk nedbrydelig), pumpe spray (0,3 liter)
- E Opbevaringsskede (som reserve)

Det komplette tilbehørsprogram findes på www.metabo.com eller i kataloget.

10. Reparation

 Reparationer på el-værktøjer må kun udføres af en elektriker!

Henvend Dem til Deres Metabo-forhandler, når De skal have repareret Deres Metabo el-værktøj. Adresser findes på www.metabo.com.

Reservedelister kan downloades på www.metabo.com.

L_{pA} = Lydtryksniveau
 L_{WA} = Lydeffektniveau
 K_{pA}, K_{WA} = Usikkerhed
 $L_{WA(G)}$ = Garanteret lydeffektniveau iht. 2000/14/EF



Ved arbejde kan støjniveauet overskride 80 dB(A).

 **Brug høreværn!**

11. Miljøbeskyttelse

Overhold de lokale regler om miljøvenlig bortskaffelse og genbrug af udtjente maskiner, emballage og tilbehør.

Batteripakker må ikke bortskaffes sammen med almindeligt husholdningsaffald! Returner defekte eller uslidte batteripakker til Deres Metabo-forhandler!

Kast aldrig batteripakker i vandet.

 Kun for EU-lande: El-værktøj må ikke smides i husholdningsaffaldet! I henhold til det europæiske direktiv 2012/19/EU om affald af elektrisk og elektronisk udstyr og omsættelsen til national lovgivning skal brugte el-værktøjer indsamles adskilt og genanvendes i en recycling-proces.

Aflad batteripakken i el-værktøjet, før den bortskaffes. Beskyt kontakterne mod kortslutning (isolér f.eks. med tape).

12. Tekniske data

Forklaringer til oplysningerne på side 3.

Forbeholdt ændringer som følge af tekniske ændringer.

U = Batteripakkens spænding
 \emptyset max. = Maksimal grentykkelse
 L = Effektiv knivlængde
 n_0 = Antal klippebevægelser ved friløb
 m = Vægt med mindste batteripakke

Måleværdier beregnet jf. EN 60745.

== Jævnstrøm

De angivne tekniske data er tolerancesat (svarende til de pågældende gyldige standarder).

 **Emissionsværdier**
 Disse værdier gør det muligt at bestemme el-værktøjets emissioner og sammenligne forskellige el-værktøjer med hinanden. Alt efter el-værktøjets eller indsatsværktøjernes anvendelsesbetingelser og tilstand kan den faktiske belastning være højere eller lavere. Tag også højde for arbejds pauser og perioder med lav belastning. Træf de nødvendige beskyttelsesforanstaltninger for brugeren, f.eks. organisatoriske foranstaltninger, på baggrund af de anslåede værdier.

Samlet vibration (vektorsum af tre retninger) målt iht. EN 60745:

a_h = Vibrationsemission (tomgang)
 K_h = Usikkerhed (vibration)

Typiske A-vægtede lyd niveauer:

Instrukcja oryginalna

1. Deklaracja zgodności

Oświadczamy na własną odpowiedzialność: Te akumulatorowe nożyce do żywoptotów, oznaczone typem i numerem seryjnym *1), spełniają wszystkie obowiązujące wymogi dyrektyw *2) i norm *3). Dokumentacja techniczna *4) - patrz strona 3.

2000/14/WE: Procedura oceny zgodności z normami według załącznika V.

2. Użytkowanie zgodne z przeznaczeniem

Akumulatorowe nożyce do żywoptotów przeznaczone są do cięcia żywoptotów i krzewów. Za szkody powstałe w wyniku użytkowania niezgodnego z przeznaczeniem odpowiada wyłącznie użytkownik.

Należy przestrzegać ogólnie obowiązujących przepisów zapobiegania wypadkom oraz załączonych wskazówek bezpieczeństwa.

3. Ogólne wskazówki bezpieczeństwa



Dla własnego bezpieczeństwa oraz w celu ochrony elektronarzędzia należy zwracać szczególną uwagę na miejsca w tekście oznaczone tym symbolem!



OSTRZEŻENIE – W celu zminimalizowania ryzyka odniesienia obrażeń należy zapoznać się z instrukcją obsługi.



OSTRZEŻENIE Należy przeczytać **wszystkie wskazówki bezpieczeństwa i instrukcje**. Nieprzestrzeganie wskazówek bezpieczeństwa i instrukcji może spowodować porażenie prądem, pożar i/lub ciężkie obrażenia ciała.

Wskazówki bezpieczeństwa i instrukcje należy zachować na przyszłość.

Elektronarzędzie przekazywać innym osobom wyłącznie z dołączoną dokumentacją.

4. Specjalne wskazówki bezpieczeństwa

Wszystkie części ciała należy utrzymywać z dala od noży. Przy pracującym nożu nie wolno usiłować usuwać pozostałości z cięcia ani przytrzymywać ręką ciętego materiału. Zakleszczone pozostałości ciętego materiału należy usuwać wyłącznie przy wyłączonym urządzeniu. Moment nieuwagi przy korzystaniu z nożyc do żywoptotów może stać się przyczyną ciężkich obrażeń ciała.

Nożyce do żywoptotów należy nosić za uchwyt pałąkowy przy zatrzymanych nożach. Do transportowania lub przechowywania nożyc do żywoptotów zawsze należy nakładać pokrowiec. Umiejętne obchodzenie się z

urządzeniem zmniejsza niebezpieczeństwo zranienia nożami.

Urządzenie trzymać wyłącznie za izolowane uchwyty, ponieważ noż może natrafić na ukryte przewody elektryczne. Zetknięcie z przewodem przewodzącym prąd może spowodować wystąpienie napięcia również na metalowych częściach urządzenia i doprowadzić do porażenia elektrycznego.



Nie wolno stosować w czasie deszczu lub gdy żywoptoty są mokre.

Osoby poniżej 16 roku życia nie mogą obsługiwać nożyc do żywoptotów.

W żadnym wypadku nie wolno korzystać z urządzenia niekompletnego lub takiego, w którym wprowadzono niedozwoloną zmianę.

Urządzenia nie wolno włączać jeśli brakuje w nim elementów lub zabezpieczeń względnie są one uszkodzone.

Urządzenie wyposażone jest we włącznik bezpiecznej obsługi oburęcznej. Jeśli urządzenie można włączyć tylko jednym z włączników, należy oddać je do naprawy.

Urządzenie wyposażone jest w układ szybkiego zatrzymania. Jeśli czas hamowania ulegnie wyraźnemu wydłużeniu, urządzenie należy przekazać do naprawy.

Należy nosić ochronę słuchu. Hałas powstający podczas pracy przy pomocy urządzenia może doprowadzić do utraty słuchu.

Niebezpieczeństwo zranienia ostrymi nożami. Nie dotykać noży. Nosić rękawice ochronne.

Pracując z użyciem nożyc do żywoptotów należy zawsze nosić okulary ochronne, rękawice ochronne i odpowiednie obuwie.

W czasie pracy z użyciem urządzenia zawsze należy trzymać je obiema rękami i przyjmować bezpieczną pozycję. Należy zwracać uwagę na przeszkody w strefie pracy, niebezpieczeństwo potknięcia. Noże należy utrzymywać z dala od ciała.

Sprawdzić przewidzianą do cięcia powierzchnię i usunąć druty oraz inne ciała obce.

Jeśli noże zostaną zatrzymane przez szczególnie twardą gałąź lub ciało obce (druć w żywoptocie) i zahamowanie nie można usunąć poprzez odciągnięcie nożyc do żywoptotów, trzeba najpierw wyłączyć silnik i wyciągnąć akumulator z urządzenia, zanim przyczyna zablokowania zostanie usunięta ręcznie z noża tnącego.

W celu wykonania innych czynności (np. usunięcie gałęzi lub ciętego materiału) należy odłożyć urządzenie poza strefę roboczą.

Urządzenie należy odłożyć w taki sposób, aby nikt nie był przez nie zagrożony.

Jeśli urządzenie nie jest używane, należy wyjąć z niego akumulator.

Do przechowywania lub transportowania nożyc do żywopłatów, na noże zawsze należy nakładać pokrowiec. (Prawidłowe nasunięcie: napis Metabo jest skierowany w górę).

Urządzenie należy nosić wyłącznie za uchwyt pałkowy.

Przed przystąpieniem do wprowadzania jakichkolwiek ustawień, przezbrajania, konserwacji lub czyszczenia należy wyjąć akumulator z urządzenia.

Upewnij się, że podczas wkładania akumulatorów urządzenie jest wyłączone.



Akumulatory należy chronić przed wilgocią!



Nie wkładać akumulatorów do ognia!

Nie używać uszkodzonych lub zdeformowanych akumulatorów!

Akumulatorów nie wolno otwierać!

Nie wolno zwierzać styków akumulatorów!



Z uszkodzonych akumulatorów litowo-jonowych może wyciec lekko kwasowa ciecz palna!



W przypadku wydostania się cieczy z akumulatora i przedostania się jej na skórę należy bezzwłocznie spłukać to miejsce dużą ilością wody. W przypadku przedostania się cieczy z akumulatora do oczu należy przepłukać je czystą wodą i bezzwłocznie udać się do lekarza!

Z uszkodzonego urządzenia trzeba zawsze wyjąć akumulator.

Transport akumulatorów litowo-jonowych:

Warunki przesyłania akumulatorów litowo-jonowych regulują przepisy dotyczące towarów niebezpiecznych (UN 3480 i UN 3481). W przypadku wysyłki akumulatorów litowo-jonowych zapoznać się z aktualnie obowiązującymi przepisami. W razie potrzeby zasięgnąć informacji w firmie transportowej. Certyfikowane opakowania są dostępne w Metabo.

Akumulatory wolno wysyłać, tylko jeżeli ich obudowa jest nieuszkodzona i z wnętrza nie wydostaje się płyn. Przed wysyłką wyjąć akumulator z urządzenia. Zabezpieczyć styki przed zwarcieniem (np. zaizolować taśmą klejącą).

5. Przegląd

Patrz strona 2.

- 1 Pokrowiec
- 2 Zabezpieczenie przed uderzeniem z doprowadzeniem gałęzi
- 3 Osłona dłoni
- 4 Uchwyt pałkowy
- 5 Włóżnik (bezpieczna obsługa oburęczna)
- 6 Noże
- 7 Włóżnik (bezpieczna obsługa oburęczna)
- 8 Przycisk do odblokowywania akumulatora
- 9 Przycisk wskaźnika pojemności
- 10 Wskaźnik pojemności i sygnalizator

11 Akumulator

6. Uruchomienie

Sprawdzenie układu szybkiego zatrzymania: Na krótko włączyć i ponownie wyłączyć urządzenie. Jeśli czas hamowania ulegnie wyraźnemu wydłużeniu, urządzenie należy przekazać do naprawy.

7. Użytkowanie

7.1 Akumulator

Przed pierwszym użyciem należy naładować akumulator (11).

W przypadku spadku mocy należy ponownie naładować akumulator.

Optymalna temperatura składowania wynosi od 10°C do 30°C.

Akumulatory litowo-jonowe Li-Power wyposażone są we wskaźnik pojemności i sygnalizator (10):

- Naciśnięcie przycisku (9) powoduje wskazanie stanu naładowania za pomocą diod LED.
- Jeśli jedna dioda LED miga, akumulator jest prawie wyczerpany i musi zostać ponownie naładowany.

7.2 Wyjmowanie, wkładanie akumulatora

Wyjmowanie:

Nacisnąć przycisk odblokowujący (8) i wyciągnąć akumulator (11) na dół.

Montaż:

Wsunąć akumulator (11) do zatrzaskienia w blokadzie.

7.3 Włączanie i wyłączenie

Włączanie (bezpieczna obsługa oburęczna):

- Nacisnąć włącznik (5) i (7) .

Wyłączanie:

- Zwolnić jeden z dwóch włączników.

Opatentowany system szybkiego zatrzymania powoduje zatrzymanie noży w ciągu 0,3 sekundy.



Jeśli czas hamowania ulegnie wyraźnemu wydłużeniu, urządzenie należy przekazać do naprawy.

Hałas występujący czasami przy szybkim zatrzymaniu urządzenia, jest uwarunkowany konstrukcyjnie i nie ma wpływu na funkcjonowanie ani na okres użytkowania urządzenia.

7.4 Czyszczenie noża

(po każdym użyciu)



Przed każdym czyszczeniem:

Wyłączyć urządzenie. Wyjąć akumulator (11) z urządzenia.



Nosić rękawice ochronne.

Usunąć zanieczyszczenia, resztki liści itp. (np. pędzelkiem lub ściereczką)

Po czyszczeniu: Naoliwić noże olejem do konserwacji nożyc do żywoptótów 6.30474 firmy Metabo lub aerozolem z pompką 6.30475 (podlegający rozkładowi biologicznemu).

8. Konserwacja

Zalecane jest ostrzenie tępych noży w warsztacie wyspecjalizowanym. Noże należy w regularnych odstępach czasu sprawdzać pod względem uszkodzeń i w razie potrzeby bezzwłocznie zlecać wykonanie naprawy przez warsztat wyspecjalizowany.

9. Akcesoria

Stosować wyłącznie oryginalne akumulatory i osprzęt Metabo lub CAS (Cordless Alliance System).

Patrz strona 4.

- A Ładowarka
- B Akumulator
- C Olej do konserwacji nożyc do żywoptótów (podlegający rozkładowi biologicznemu), puszka (1 litr)
- D Olej do konserwacji nożyc do żywoptótów (podlegający rozkładowi biologicznemu), puszka z pompką aerozolu (0,3 litr)
- E Pokrowiec (jako część zamienna)

Pełny zestaw akcesoriów, patrz na stronie www.metabo.com lub w katalogu.

10. Naprawa

 Wszelkie naprawy elektronarzędzi mogą być wykonywane wyłącznie przez wykwalifikowanych elektryków!

W sprawie naprawy elektronarzędzia należy się zwrócić do przedstawicielstwa Metabo. Adresy podano na stronie www.metabo.com.

Listę części zamiennych można pobrać pod adresem www.metabo.com.

11. Ochrona środowiska

Należy przestrzegać krajowych przepisów dotyczących utylizacji zużytych urządzeń, opakowań i akcesoriów zgodnie z ochroną środowiska naturalnego oraz zasadami recyklingu.

Akumulatorów nie wolno wyrzucać razem z odpadami domowymi! Uszkodzone lub zużyte akumulatory należy oddawać do punktu sprzedaży produktów Metabo!

Nie wrzucać akumulatorów do wody.

 Dotyczy tylko państw UE: nie wolno wyrzucać elektronarzędzi razem z odpadami komunalnymi! Zgodnie z dyrektywą europejską 2012/19/EU dotyczącą zużytego sprzętu elektrycznego i elektronicznego oraz jej stosowaniem zgodnym z prawem państwowym zużyte elektronarzędzia muszą być zbierane osobno i podawane odzyskowi surowców wtórnych zgodnemu z

przepisami o ochronie środowiska.

Przed utylizacją należy rozładować akumulator w elektronarzędziu. Zabezpieczyć styki przed zwarciem (np. zaizolować taśmą klejącą).

12. Dane techniczne

Wyjaśnienia do informacji podanych na stronie 3.

Zastrzegamy sobie prawo do zmian konstrukcyjnych.

| | |
|----------------|--------------------------------------|
| U | = napięcie akumulatora |
| \dot{r} max. | = maksymalna grubość cięcia |
| L | = użytkowa długość noża |
| n_0 | = liczba cięć na biegu jałowym |
| m | = ciężar z najmniejszym akumulatorem |

Wartości pomiarów ustalone w oparciu o EN 60745.

== Prąd stały

Wyszczególnione dane techniczne obarczone są błędem tolerancji (odpowiednio do obowiązujących standardów).

 **Wartości emisji**
Wartości te umożliwiają oszacowanie emisji urządzenia elektrycznego i porównanie różnych urządzeń elektrycznych. W zależności od warunków użytkowania, stanu urządzenia elektrycznego lub narzędzi mocowanych rzeczywiste obciążenie może być większe lub mniejsze. Wartości te należy uwzględnić dla oszacowania przerw w pracy i faz mniejszego obciążenia. Ustalić na podstawie odpowiednio dopasowanych wartości szacunkowych środki ochronne dla użytkownika, np. środki organizacyjne.

Całkowita wartość wibracji (suma wektorowa trzech kierunków) ustalona zgodnie z EN 60745:

| | |
|-----------|---|
| $a_{h,p}$ | = Wartość emisji wibracji (bieg jałowy) |
| K_h | = nieoznaczoność (wibracja) |

Typowe poziomy ciśnienia akustycznego A:

| | |
|------------------|--|
| L_{pA} | = poziom ciśnienia akustycznego |
| L_{WA} | = poziom mocy akustycznej |
| K_{pA}, K_{WA} | = nieoznaczone |
| $L_{WA(G)}$ | = gwarantowany poziom mocy akustycznej według normy 2000/14/WE |



Podczas pracy poziom hałasu może przekroczyć wartość 80 dB(A).

 **Nosić ochroniacze słuchu!**

Πρωτότυπες οδηγίες λειτουργίας

1. Δήλωση πιστότητας

Δηλώνουμε με ιδία ευθύνη: Αυτοί οι θαμνοκόπτες μπαταρίας, που αναγνωρίζονται μέσω τύπου και αριθμού σειράς *1), ανταποκρίνονται σε όλες τις σχετικές διατάξεις των οδηγιών *2) και των προτύπων *3). Τεχνικά έγγραφα στο *4) - βλέπε σελίδα 3.

2000/14/ΕΚ: Μέθοδος αξιολόγησης της πιστότητας σύμφωνα με το παράρτημα V.

2. Χρήση σύμφωνα με το σκοπό προορισμού

Ο θαμνοκόπτης μπαταρίας είναι κατάλληλος για το κόψιμο θάμνων σε φράχτες και στον κήπο.

Για ζημιές που ενδέχεται να προκύψουν από τη μη ενδεδειγμένη χρήση του εργαλείου την αποκλειστική ευθύνη φέρει ο χρήστης.

Θα πρέπει να ληφθούν υπόψη οι γενικά αναγνωρισμένοι κανονισμοί πρόληψης ατυχημάτων καθώς και οι συνημμένες υποδείξεις ασφαλείας.

3. Γενικές υποδείξεις ασφαλείας



Προσέξτε για τη δική σας προστασία καθώς και για την προστασία του ηλεκτρικού σας εργαλείου εκείνα τα σημεία του κειμένου, που χαρακτηρίζονται με αυτό το σύμβολο!



ΠΡΟΕΙΔΟΠΟΙΗΣΗ - Για τη μείωση του κινδύνου τραυματισμού διαβάστε τις οδηγίες λειτουργίας.



ΠΡΟΕΙΔΟΠΟΙΗΣΗ Διαβάστε όλες τις υποδείξεις ασφαλείας και όλες τις οδηγίες. Η μη τήρηση των υποδείξεων ασφαλείας και των οδηγιών μπορεί να προκαλέσει ηλεκτροπληξία, πυρκαγιά και/ή σοβαρούς τραυματισμούς.

Φυλάγετε όλες τις υποδείξεις ασφαλείας και τις οδηγίες για μελλοντική χρήση. Παραχωρήστε σε άλλους το ηλεκτρικό σας εργαλείο μόνο μαζί με αυτά τα έγγραφα.

4. Ειδικές υποδείξεις ασφαλείας

Κρατάτε όλα τα μέλη του σώματός σας μακριά από το μαχαίρι κοπής. Μην προσπαθήσετε να απομακρύνετε τα κομμένα κλαδιά και φύλλα ή να συγκρατήσετε το κομμένο υλικό με το μαχαίρι κοπής σε κίνηση. Απομακρύνετε τα μαγκωμένα κομμένα κλαδιά και φύλλα μόνο με απενεργοποιημένο το εργαλείο. Μια στιγμή απροσεξίας κατά τη χρήση του θαμνοκόπτη μπορεί να οδηγήσει σε σοβαρούς τραυματισμούς.

Κρατάτε το θαμνοκόπτη από τη λαβή με ακινητοποιημένο το μαχαίρι κοπής. Κατά τη μεταφορά ή τη φύλαξη του θαμνοκόπτη τοποθετείτε πάντοτε τη θήκη φύλαξης. Η προσεκτική εργασία με το εργαλείο μειώνει τον κίνδυνο τραυματισμού από το μαχαίρι κοπής.

Κρατάτε το εργαλείο από τις μονωμένες επιφάνειες λαβής, επειδή το μαχαίρι κοπής μπορεί να κόψει κρυμμένα ηλεκτρικά καλώδια. Η επαφή μ' έναν ηλεκτροφόρο αγωγό μπορεί να θέσει επίσης τα μεταλλικά μέρη του εργαλείου υπό τάση και να προκαλέσει μια ηλεκτροπληξία.



Μη χρησιμοποιείτε το εργαλείο με βροχή ή σε βρεγμένους θάμνους φράχτη.

Άτομα κάτω των 16 ετών δεν επιτρέπεται να χειρίζονται το θαμνοκόπτη.

Μη χρησιμοποιείτε ποτέ ένα ατελές εργαλείο ή ένα εργαλείο, στο οποίο έγινε μια μη επιτρεπτή μετατροπή.

Μην ενεργοποιείτε το εργαλείο, όταν λείπουν ή παρουσιάζουν ελάττωμα μέρη του εργαλείου ή οι προστατευτικές διατάξεις.

Το εργαλείο διαθέτει ένα χειρισμό ασφαλείας δύο χεριών. Αναθέστε την επισκευή του εργαλείου, όταν μπορεί να ενεργοποιηθεί με μόνο ένα διακόπτη.

Το εργαλείο διαθέτει μια διάταξη γρήγορης ακινητοποίησης. Αναθέστε την επισκευή του εργαλείου, όταν αυξηθεί σημαντικά ο χρόνος ακινητοποίησης.

Χρησιμοποιείτε προστασία ακοής (ωτασπίδες). Η επίδραση του θορύβου μπορεί να προκαλέσει απώλεια της ακοής.

Κίνδυνος τραυματισμού από τις κοφτερές κόψεις του μαχαίριου. Μην ακουμπήσετε το μαχαίρι. Φοράτε προστατευτικά γάντια.

Κατά την εργασία με το θαμνοκόπτη να χρησιμοποιείτε πάντοτε προστατευτικά γυαλιά, προστατευτικά γάντια και κατάλληλα παπούτσια.

Κατά την εργασία κρατάτε το εργαλείο πάντοτε καλά με τα δύο χέρια, στεκόμενοι σταθερά. Προσέχετε τα εμπόδια στην περιοχή εργασίας, κίνδυνος σκοντάμματος. Κρατάτε το μαχαίρι κοπής μακριά από το σώμα σας.

Εξετάστε την επιφάνεια που είναι για κόψιμο και απομακρύνετε τα τυχόν σύρματα ή άλλα ξένα σώματα.

Όταν το μαχαίρι κοπής ακινητοποιηθούν από ένα ιδιαίτερα σκληρό κλαδί ή ξένο σώμα (σύρμα στο φράχτη των θάμνων) και το μάγκωμα δεν μπορεί να υποχωρήσει, τραβώντας το εργαλείο προς τα πίσω, πρέπει κανείς πρώτα να απενεργοποιήσει τον κινητήρα και να αφαιρέσει την μπαταρία από το εργαλείο, προτού απομακρύνει με το χέρι την αιτία της εμπλοκής από το μαχαίρι κοπής.

el ΕΛΛΗΝΙΚΑ

Για τις άλλες εργασίες (π.χ. απομάκρυνση των κομμένων κλαδιών ή φύλλων) εναποθέτετε το εργαλείο εκτός της περιοχής εργασίας.

Εναποθέτετε το εργαλείο έτσι, ώστε να μην μπορεί κανείς να θεθεί σε κίνδυνο.

Σε περίπτωση μη χρήσης απομακρύνετε την μπαταρία από το εργαλείο.

Για τη φύλαξη και τη μεταφορά σπρώχνετε πάντοτε τη θήκη φύλαξης πάνω στα μαχαίρια κοπής. (Σωστή τοποθέτηση: Η επιγραφή Metabo δείχνει προς τα επάνω).

Μεταφέρετε το εργαλείο μόνο από την επάνω λαβή.

Προτού πραγματοποιήσετε μία οποιαδήποτε ρύθμιση, αλλαγή εξοπλισμού, συντήρηση ή καθαρισμό τραβήξτε την μπαταρία από το εργαλείο.

Βεβαιωθείτε ότι έχει απενεργοποιηθεί το εργαλείο κατά την τοποθέτηση της μπαταρίας.



Προστατέψτε τις μπαταρίες από την υγρασία!



Μην εκθέτετε τις μπαταρίες στη φωτιά!

Μη χρησιμοποιείτε καμία ελαττωματική ή παραμορφωμένη μπαταρία!

Μην ανοίγετε τις μπαταρίες!

Μην ακουμπάτε ή βραχυκυκλώνετε τις επαφές των μπαταριών!



Από τις ελαττωματικές μπαταρίες ιόντων λιθίου (Li-Ion) μπορεί να εξέλθει ένα καυστικό υγρό!



Σε περίπτωση που χυθεί το υγρό της μπαταρίας και έρθει σε επαφή με το δέρμα σας, ξεπλύνετε το δέρμα σας αμέσως με πολύ νερό. Σε περίπτωση που πέσει υγρό της μπαταρίας στα μάτια σας, πλύνετε τα μάτια σας με καθαρό νερό και πηγαίνετε χωρίς καθυστέρηση στο γιατρό!

Εάν το εργαλείο χαλάσει αφαιρέστε την επαναφορτιζόμενη μπαταρία από αυτό.

Μεταφορά των μπαταριών ιόντων λιθίου:

Η αποστολή των μπαταριών ιόντων λιθίου υπόκειται στη νομοθεσία περί επικινδύνων εμπορευμάτων (UN 3480 και UN 3481). Κατά την αποστολή των μπαταριών ιόντων λιθίου προσέξτε τους τρέχοντες ισχύοντες κανονισμούς. Πληροφορηθείτε σχετικά ενδεχομένως από την εταιρεία μεταφορών. Πιστοποιημένη συσκευασία είναι διαθέσιμη στη Metabo.

Η αποστολή των μπαταριών μπορεί να γίνει μόνον εφόσον το περίβλημα ευρίσκεται σε καλή κατάσταση και δεν διαρρέει υγρό. Για την αποστολή της επαναφορτιζόμενης μπαταρίας αφαιρέστε την μπαταρία από το εργαλείο. Ασφαλίστε τις επαφές από τυχόν βραχυκύκλωμα (π.χ. μονώστε τις με αυτοκόλλητη ταινία).

5. Επισκόπηση

- 1 Θήκη φύλαξης
- 2 Προστασία κτυπήματος με οδηγό κλαδιών
- 3 Προστασία χεριού
- 4 Επάνω λαβή
- 5 Διακόπτης (χειρισμός δύο χεριών ασφάλειας)
- 6 Μαχαίρια κοπής
- 7 Διακόπτης (χειρισμός δύο χεριών ασφάλειας)
- 8 Πλήκτρο για την απασφάλιση της μπαταρίας
- 9 Πλήκτρο ένδειξης της χωρητικότητας
- 10 Ένδειξη χωρητικότητας και σήμανσης
- 11 Μπαταρία

6. Θέση σε λειτουργία

Έλεγχος της γρήγορης ακινητοποίησης: Ενεργοποιήστε και απενεργοποιήστε ξανά σύντομα το εργαλείο. Αναθέστε την επισκευή του εργαλείου, όταν αυξηθεί σημαντικά ο χρόνος ακινητοποίησης.

7. Χρήση

7.1 Μπαταρία

Φορτίστε την μπαταρία πριν από τη χρήση (11).

Φορτίστε ξανά την μπαταρία σε περίπτωση πτώσης της ισχύος.

Η ιδανική θερμοκρασία φύλαξης βρίσκεται μεταξύ 10°C και 30°C.

Οι μπαταρίες ιόντων λιθίου “Li-Power” έχουν μια ένδειξη χωρητικότητας και σήμανσης (10):

- (9) Πατήστε το πλήκτρο και η κατάσταση φόρτισης εμφανίζεται μέσω των φωτοδιόδων LED.
- Όταν μια φωτοδιόδος (LED) αναβοσβήνει, είναι η μπαταρία σχεδόν άδεια και πρέπει να επαναφορτιστεί.

7.2 Αφαίρεση, τοποθέτηση της μπαταρίας

Αφαίρεση:

Πατήστε το πλήκτρο για την απασφάλιση της μπαταρίας (8) και τραβήξτε έξω την μπαταρία (11) προς τα κάτω.

Τοποθέτηση:

Σπρώξτε πάνω την μπαταρία (11) μέχρι να ασφαλίσει.

7.3 Ενεργοποίηση/Απενεργοποίηση

Ενεργοποίηση (χειρισμός δύο χεριών ασφάλειας):

- Πατήστε το διακόπτη (5) και το διακόπτη (7).
- Απενεργοποίηση:**

- Αφήστε ελεύθερο τον έναν από τους δύο πατημένους διακόπτες.

Με τη γρήγορη ακινητοποίηση ακινητοποιούνται τα μαχαίρια κοπής μέσα σε 0,3 δευτερόλεπτα.



Αναθέστε την επισκευή του εργαλείου, όταν αυξηθεί σημαντικά ο χρόνος ακινητοποίησης.

Ο θόρυβος, που παρουσιάζεται μερικές φορές κατά τη γρήγορη ακινητοποίηση του εργαλείου, οφείλεται στον τρόπο κατασκευής και δεν

επηρεάζει καθόλου τη λειτουργία και τη διάρκεια ζωής του εργαλείου.

7.4 Καθαρισμός του μαχαιριού κοπής (μετά από κάθε χρήση)



Πριν τον καθαρισμό:

Απενεργοποιήστε το εργαλείο. Αφαιρέστε την μπαταρία (11) από το εργαλείο.



Φοράτε προστατευτικά γάντια.

Απομακρύνετε τη ρύπανση, τα υπολείμματα φύλλων κτλ. (π.χ. με πινέλο ή πανί).

Μετά τον καθαρισμό: Λαδώστε το μαχαίρι κοπής με το λάδι φροντίδας θαμνοκοπτών 6.30474 της Metabo ή με το σπρέι 6.30475 (βιολογικά αποικοδομήσιμο).

8. Συντήρηση

Συνίσταται το τρόχισμα των στομωμένων μαχαιριών κοπής σε ένα ειδικό συνεργείο. Ελέγχετε τα μαχαίρια κοπής τακτικά για τυχόν ζημιά. Σε περίπτωση ζημιάς αναθέστε αμέσως την επιδιόρθωσή τους σε ένα ειδικό συνεργείο.

9. Εξαρτήματα

Χρησιμοποιείτε μόνο γνήσιες επαναφορτιζόμενες μπαταρίες Metabo ή CAS- (Cordless Alliance System) και εξοπλισμό.

Βλέπε σελίδα 4.

- A Φορτιστής
- B Μπαταρία
- C Λάδι φροντίδας θαμνοκοπτών (βιολογικά αποικοδομήσιμο), κουτί (1 λίτρο)
- D Λάδι φροντίδας θαμνοκοπτών (βιολογικά αποικοδομήσιμο), κουτί σπρέι (0,3 λίτρα)
- E Θήκη φύλαξης (ως ανταλλακτικό)

Πλήρες πρόγραμμα εξαρτημάτων, βλέπε www.metabo.com ή στον κατάλογο.

10. Επισκευή



Οι επισκευές των ηλεκτρικών εργαλείων επιτρέπεται να διενεργούνται μόνον από ηλεκτροτεχνίτες!

Με ηλεκτρικά εργαλεία Metabo που έχουν ανάγκη επισκευής, απευθυνθείτε παρακαλώ στην αντίστοιχη αντιπροσωπία της Metabo. Διευθύνσεις βλέπε www.metabo.com.

Τους καταλόγους ανταλλακτικών μπορείτε να τους κατεβάσετε στη διεύθυνση www.metabo.com.

11. Προστασία περιβάλλοντος

Τηρείτε τους εθνικούς κανονισμούς για την απόσυρση σύμφωνα με τους κανόνες προστασίας του περιβάλλοντος και για την ανακύκλωση των άχρηστων εργαλείων, συσκευασιών και εξαρτημάτων.

Οι μπαταρίες δεν επιτρέπεται να πεταχτούν στα οικιακά απορρίμματα! Επιστρέψτε τις χαλασμένες ή τις χρησιμοποιημένες μπαταρίες στον αντιπρόσωπο της Metabo!

Μη ρίχνετε τις μπαταρίες στο νερό.



Μόνο για τις χώρες της ΕΕ: Μην πετάτε τα ηλεκτρικά εργαλεία στα οικιακά απορρίμματα! Σύμφωνα με την Ευρωπαϊκή Οδηγία 2012/19/EU περί ηλεκτρικών και ηλεκτρονικών συσκευών και την ενσωμάτωσή της στο εθνικό δίκαιο, τα ηλεκτρικά εργαλεία πρέπει να συλλέγονται ξεχωριστά και να επιστρέφονται για ανακύκλωση με τρόπο φιλικό προς το περιβάλλον. Πριν την απόσυρση, εκφορτίστε την μπαταρία στο ηλεκτρικό εργαλείο. Ασφαλίστε τις επαφές από τυχόν βραχυκύκλωμα (π.χ. μονώστε τις με αυτοκόλλητη ταινία).

12. Τεχνικά στοιχεία

Διευκρινίσεις σχετικά με τα στοιχεία στη σελίδα 3.

Διατηρούμε το δικαίωμα για αλλαγές, που εξυπηρετούν την τεχνική πρόοδο.

U = Τάση της μπαταρίας
 Μέγιστη ψ=Μέγιστο πάχος κοπής
 L = Ωφέλιμο μήκος μαχαιριού
 n₀ = Αριθμός κοπών, χωρίς φορτίο
 m = Βάρος με τη μικρότερη μπαταρία

Οι τιμές μετρήθηκαν σύμφωνα με το πρότυπο EN 60745.

== Συνεχές ρεύμα

Τα αναφερόμενα τεχνικά στοιχεία υποδεικνύονται με ανοχές (σύμφωνα με τις εκάστοτε ισχύουσες τεχνικές προδιαγραφές).



Τιμές εκπομπής

Αυτές οι τιμές καθιστούν δυνατή την εκτίμηση των εκπομπών του ηλεκτρικού εργαλείου και τη σύγκριση διαφόρων ηλεκτρικών εργαλείων. Ανάλογα με τις συνθήκες εργασίας, την κατάσταση του ηλεκτρικού εργαλείου ή των εξαρτημάτων εργασίας μπορεί το πραγματικό φορτίο να είναι υψηλότερο ή χαμηλότερο. Για την εκτίμηση λάβετε υπόψη τα διαλείμματα εργασίας και τις φάσεις μικρού φορτίου. Με βάση τις αντίστοιχες προσαρμοσμένες τιμές εκτίμησης καθορίστε μέτρα προστασίας για το χρήστη, π.χ. οργανωτικά μέτρα.

Συνολική τιμή κραδασμών (διανυσματικό άθροισμα τριών κατευθύνσεων) υπολογισμένη σύμφωνα με το πρότυπο EN 60745:

a_h = Τιμή εκπομπής κραδασμών (λειτουργία χωρίς φορτίο)

K_h = Ανασφάλεια (ταλάντωση)

Τυπικές ηχητικές στάθμες, αξιολόγηση A:

L_{PA} = Στάθμη ηχητικής πίεσης

L_{WA} = Στάθμη ηχητικής ισχύος

K_{PA}, K_{WA} = Ανασφάλεια

L_{WA(G)} = Εγγυημένη στάθμη ηχητικής ισχύος σύμφωνα με την οδηγία 2000/14/ΕΚ



eI ΕΛΛΗΝΙΚΑ

Κατά την εργασία μπορεί να υπάρξει υπέρβαση της στάθμης θορύβου των 80 dB(A).



**Χρησιμοποιείτε προστασία ακοής
(ωτασπίδες)!**

Eredeti használati utasítás

1. Megfelelőségi nyilatkozat

Kizárólagos felelősségünk tudatában kijelentjük: Ezek az akkus sövényvágó ollók az akkus sövényvágó ollók – típus és sorozatszám alapján történő azonosítással *1) – A műszaki dokumentációt *4) - lásd a következő oldalon: 3. (2000/14/EG: A konformitás kiértékelése az V. függelék szerint.)

2. Rendeltetészerű használat

Az akkus sövénynyíró sövény és bokrok nyírására alkalmas.

A nem rendeltetészerű használatból eredő mindenemű kárért a felelősség kizárólag a felhasználót terheli.

Feltétlenül tartsa be az általánosan elfogadott balesetvédelmi szabályokat, valamint a mellékelt biztonsági útmutatóban foglaltakat.

3. Általános biztonsági tudnivalók



Saját testi épsége és elektromos kéziszerszáma védelme érdekében tartsa be az ezzel a szimbólummal jelölt szövegrészekben foglaltakat!



FIGYELMEZTETÉS – A sérülésveszély csökkentése érdekében olvassa át a használati utasítást.



FIGYELMEZTETÉS Olvassa át az **összes biztonsági tudnivalót és utasítást**. A *biztonsági tudnivalók és utasítások betartásának elmulasztása elektromos áramütést, tüzet és/vagy súlyos személyi sérüléseket okozhat.*

Gondosan őrizze meg valamennyi biztonsági tudnivalót és előírást.

Csak ezekkel a dokumentumokkal együtt adja tovább másnak az elektromos kéziszerszámot.

4. Különleges biztonsági tudnivalók

A vágókést tartsa testrészeitől távol. Járó kés mellett ne kísérelje meg eltávolítani a lenyesett anyagokat vagy a levágandó anyagot megfogni. A megakadt vágott anyagot csak kikapcsolt gép mellett távolítsa el. A sövénynyíró használata közben egy pillanatnyi figyelmetlenség is súlyos sérülésekhez vezethet.

A sövénynyírót a kengyelfogantyúnál fogva és álló vágókés mellett szállítsa. A sövénynyíró szállításkor vagy tárolásakor mindig helyezze fel a védőburkolatot. A gép gondos kezelése csökkenti a vágókés általi sérülés veszélyét.

A készüléket csak a szigetelt markolatnál fogva tartsa, mivel a vágókés rejtett villamos vezetékbe vághat. A feszültség alatt álló vezeték

érintése a készülék fém részeit is feszültség alá helyezheti, és ez elektromos áramütést okozhat.



A gépet ne használja esőben vagy nedves sövényen.

A sövénynyírót 16 éven aluli személyek nem használhatják.

Tilos használni hiányos gépet, vagy olyat, amelyen nem megengedett módosítást hajtottak végre.

A gépet tilos bekapcsolni, ha egyes részei vagy biztonsági felszerelése hiányoznak vagy hibásak.

A gép biztonsági kétkezes működtetéssel rendelkezik. A gépet meg kell javíttatni, ha az egy kapcsolóval is enged bekapcsolni.

A gép gyorsleállítóval van felszerelve. Ha a lefékezés idő jelentősen megnőtt, javíttassa meg a gépet.

Viseljen fülvédőt. A zajhatás halláskárosodást okozhat.

Sérülésveszély éles vágóélek által. A késhez ne érjen. Viseljen védőkesztyűt.

A sövénynyíróval végzett munka során mindig viseljen védőszemüveget, védőkesztyűt és alkalmas lábbelit.

Munkavégzés során mindig két kézzel fogja a gépet, foglaljon el biztonságos helyzetet. Ügyeljen a munkaterületen található akadályokra, botlásveszély. A vágókést tartsa távol a testétől.

A levágandó felületet ellenőrizze, és távolítsa el a drótokat vagy egyéb idegen testeket.

Ha a vágókések egy különösen kemény ág vagy idegen test (drót a cserjében) miatt megálltak, és a megszorulást nem lehet a gép kihúzásával megszüntetni, akkor először kapcsolja le a motort és húzza ki az akkuegységet a gépből, mielőtt kézzel eltávolítaná a vágókések közül a szorulást okozó testet.

Egyéb tevékenységek elvégzéséhez (pl. ágak vagy vágott anyag eltávolításához) a munkaterületen kívül tegye le a gépet.

A gépet úgy tegye le, hogy az senkit se veszélyeztethessen.

A használaton kívüli gépből vegye ki az akkuegységet.

Tároláshoz és szállításhoz mindig helyezze fel a vágókésre a védőburkolatot. (Helyes irány: a Metabo felirat felfelé néz).

A gépet csak a kengyelfogantyúnál fogva hordozza.

Beállítás, átalakítás vagy karbantartás előtt vegye ki az akkuegységet a gépből.

Bizonyosodjon meg arról, hogy a gép ki van kapcsolva, mielőtt az akkuegységet behelyezi a helyére.



Övja az akkuegységet a nedvességtől!



Ne tegye ki az akkuegységet tűz hatásának!



Ne használjon sérült vagy deformálódott akkuegységet!

Az akkuegységet ne nyissa fel!

Az akkuegység érintkezőit ne érintse meg, és ne zárja rövidre!



A hibás Li-ionos akkuegységből enyhén savas, tűzveszélyes folyadék folyhat ki!



Ha az akkumulátorfolyadék kifolyik és érintkezésbe kerül a bőrrel, azonnal öblítse le bő vízzel. Ha az akkumulátorfolyadék a szemébe kerül, tiszta vízzel mossa ki, és haladéktalanul vesse alá magát orvosi kezelésnek!

Egy meghibásodott gép esetén ki kell venni a gépből az akkuegységet.

A lítium-ionos akkuegység szállítása:

A lítium-ionos akkuegység szállítása a veszélyes anyagokról szóló rendelet (UN 3480 und UN 3481) hatálya alá esik. A lítium-ionos akkuegység szállítása során mindig tájékozódjon az aktuálisan érvényes előírásokról. Adott esetben érdeklődjön a szállító vállalatánál. Tanúsítvánnyal ellátott csomagolás a Metabo vállalatnál igényelhető.

Csak akkor adjon fel akkuegységet, ha annak háza sértetlen és abból nem lép ki folyadék. Feladáshoz vegye ki az akkuegységet a gépből. Biztosítsa az érintkezők rövidzárlat elleni védelmét (pl. ragasztószalaggal).

5. Áttekintés

Lásd a 2.

- 1 Védőburkolat
- 2 Lökés elleni védelem gallyvezetővel
- 3 Kézvédő
- 4 Kengyelfogantyú
- 5 Kapcsoló (biztonsági kétkezes használat)
- 6 Vágókés
- 7 Kapcsoló (biztonsági kétkezes használat)
- 8 Nyomógomb az akkuegység kireteszeléséhez
- 9 A kapacitáskijelző nyomógombja
- 10 Kapacitás- és figyelmeztető kijelző
- 11 Akkuegység

6. Üzembe helyezés

Ellenőrizze a gyorsleállítót: kapcsolja be rövid időre a gépet, majd kapcsolja ki. Ha a lefékezési idő jelentősen megnőtt, javíttassa meg a gépet.

7. Használat

7.1 Akkuegység

Az akkuegységet (11) használat előtt fel kell tölteni.

Az akkuegységet teljesítménycsökkenéskor tölts fel újra.

Optimális tárolási hőmérséklet: 10°C és 30°C között.

A Li-Power lítium-ionos akkuegységek

rendelkeznek kapacitás- és figyelmeztető kijelzővel: (10)

- Nyomja meg a gombot (9), és a töltési szintet kijelzik a LED-lámpák.
- Ha egy LED-lámpa villog, akkor az akkuegység majdnem lemerült és ismét fel kell tölteni.

7.2 Az akkuegység kivétele, behelyezése

Kivétel:

Nyomja meg az akkuegység-kireteszelő gombot (8) és az akkuegységet (11) lefelé húzza ki.

Behelyezés:

Az akkuegységet (11) tolja fel bekattanásig.

7.3 Be-/kikapcsolás

Bekapcsolás (biztonsági kétkezes kezelés):

- Nyomja meg az (5) kapcsolót és a (7) kapcsolót.

Kikapcsolás:

- Engedje el valamelyik kapcsolót.

A gyorsleállító révén a vágókések 0,3 másodpercen belül megállnak.



Ha a lefékezési idő jelentősen megnőtt, javíttassa meg a gépet.

A berendezés gyorsleállításánál alkalmanként hallható zöreje a felépítésre vezethető vissza, de nincs hatással a gép funkciójára és az élettartamára.

7.4 A vágókés tisztítása (minden használat után)



A tisztítás előtt:

kapcsolja ki a gépet. Vegye ki az akkuegységet (11) a gépből.



Viseljen védőkesztyűt.

A szennyeződéseket, levelmaradványokat és hasonlókát távolítsa el (pl. ecsettel vagy ronggyal)

A tisztítás után: A vágókésre hordjon fel Metabo sövénynyíró olajat 6.30474 vagy pumpás sprayt 6.30475 (biológiailag lebontható).

8. Karbantartás

Javasoljuk, hogy az élettelen vágókéseket szakmühelyben élesítse. Rendszeresen ellenőrizze a vágókések épségét, adott esetben azonnal javíttassa azt meg szakmühelyben.

9. Tartozékok

Csak eredeti Metabo- vagy CAS (Cordless Alliance System) akkuegységeket és tartozékokat használjon.

Lásd a 4. oldalt.

- A Töltőkészülék
- B Akkuegység
- C Sövénynyíró olaj (biológiailag lebontható), dobozban (1 liter)

D Sövénynyíró olaj (biológiailag lebontható),
pumpás dobozban (0,3 liter)

E Védőburkolat (cserealkatrész)

A teljes tartozékprogram a www.metabo.com
honlapon vagy a katalógusban található.

10. Javítás

 Elektromos kéziszerszámot csak elektromos
szakember javíthat!

A javításra szoruló Metabo elektromos kéziszerszá-
mokkal forduljon Metabo szakkereskedőjéhez. A
címeiket a www.metabo.com oldalon találja.

A pótalkatrészek listája letölthető a
www.metabo.com oldalról.

11. Környezetvédelem

A régi gépek, csomagolások és tartozékok környe-
zetbarát ártalmatlanításával és újrahasznosításával
kapcsolatban tartsa be a helyi előírásokat.

Az akkuegységet ne dobja a háztartási szemétkébe! A
sérült vagy használt akkuegységet adja vissza a
Metabo-kereskedőjének!

Ne dobja vízbe az akkuegységet.

 Csak EU-tagországok esetében: elektromos
kéziszerszámot soha ne dobjon háztartási
hulladék közé! Az elektromos és elektronikus
berendezések hulladékairól szóló 2012/19/EU
irányelv és annak nemzeti jogi átvétele értelmében
a használt elektromos kéziszerszámokat szelek-
tíven kell gyűjteni, és lehetővé kell tenni azok
környezetkímélő újrahasznosítását.

Működtesse a készüléket az akkuegység teljes
lemerüléséig. Biztosítsa az érintkezők rövidzárlat
elleni védelmét (pl. ragasztószalaggal).

12. Műszaki adatok

Az adatok értelmezését lásd a 3. oldalon.

A műszaki változtatás joga a továbbfejlesztés
érdekében fenntartva.

U = Az akkuegység feszültsége

ř max. = maximális vágási vastagság

L = hasznos késhossz

n₀ = üresjáratú vágásszám

m = súly a legkisebb akkuegységgel

A mérési eredményeket az EN 60745 szabvány
szerint határoztuk meg.

== Egyenáram

A fenti adatokra tűrés vonatkozik (a mindenkor
érvényben levő szabványoknak megfelelően).

Kibocsátási értékek

Ezek az értékek lehetővé teszik az elektromos
szerszám kibocsátási értékeinek meghatározását,
illetve különböző elektromos szerszámok összeha-
sonlítását. Az alkalmazási feltételektől, az elekt-
romos szerszám állapotától vagy a használt betét-
szerszámoktól függően a tényleges környezeti
terhelés nagyobbra vagy kisebbre is adódhat. A
becsléshez vegye figyelembe a munkaszüneteket

és az alacsonyabb környezeti terheléssel járó fázi-
sokat is. A megfelelően alkalmazott becslött értékek
alapján írjon elő védőintézkedéseket a felhasználó
számára, illetve hozzon szervezési intézkedéseket.

Fredő rezgés (a három különböző irányú rezgés
vektoriális összege) meghatározása az EN 60745
szabvány szerint:

a_h = Rezgés kibocsátási érték (üresjárat)

K_h = Bizonytalanság (rezgés)

Jellemző A-osztályú zajszint:

L_{pA} = hangnyomásszint

L_{WA} = hangteljesítményszint

K_{pA} · K_{WA} = bizonytalanság

L_{WA(G)} = garantált hangteljesítmény szint 2000/14/
EG szerint



Munka közben a zajszint túllépheti a 80 dB(A)-t.



Viseljen hallásvédő eszközt!

Оригинальное руководство по эксплуатации

1. Декларация соответствия

Мы с полной ответственностью заявляем: Эти аккумуляторные кусторезы с идентификацией по типу и серийному номеру *1), отвечают всем соответствующим требованиям директив *2) и норм *3). Техническая документация для *4) - см. с. 3.

2000/14/EG: метод оценки соответствия согласно приложению V.

2. Использование по назначению

Аккумуляторный кусторез предназначен для стрижки живых изгородей и кустарников.

Ответственность за любой ущерб, связанный с применением инструмента не по предусмотренному назначению, целиком ложится на пользователя.

Необходимо соблюдать общепринятые правила техники безопасности, а также указания, прилагаемые к данной инструкции.

3. Общие указания по технике безопасности



Для вашей собственной безопасности и защиты электроинструмента от повреждений соблюдайте указания, отмеченные данным символом!



ПРЕДУПРЕЖДЕНИЕ! Для снижения риска травмирования прочтите руководство по эксплуатации.



ПРЕДУПРЕЖДЕНИЕ! Прочтите все инструкции и указания по технике безопасности. *Невыполнение инструкций и указаний по технике безопасности может привести к поражению электрическим током, возгоранию и/или к получению тяжелых травм.*

Сохраните все инструкции и указания по технике безопасности.

Передавайте инструмент следующему владельцу только вместе с этими документами.

4. Специальные указания по технике безопасности

Держите режущую часть на достаточном расстоянии от тела. Ни в коем случае не пытайтесь удалять или удерживать отрезаемые ветки, когда ножи работают. Обязательно выключайте инструмент при удалении заземлённых отрезанных веток. Невнимательность при работе с электрическим кусторезом может привести к серьёзным травмам.

Переносите кусторез, держа его за рукоятку, и только после полной остановки

режущей части. Перевозите и храните электрический кусторез в защитном чехле. Осторожное обращение с инструментом снижает опасность травмирования режущей частью.

Держите инструмент только за изолированные поверхности, так как режущая часть может прийти в соприкосновение со скрытой электропроводкой. Контакт с токопроводящим кабелем может вызвать подачу напряжения на металлические части инструмента и стать причиной удара током.



Не работайте с электроинструментом во время дождя или на мокром кустарнике.

К работе с электрическим кусторезом не допускаются лица младше 16 лет.

Запрещается использовать недоукомплектованный инструмент и вносить несанкционированные изменения в его конструкцию.

Не включайте инструмент при отсутствии или повреждении его деталей или защитных приспособлений.

В электроинструменте предусмотрена функция безопасного включения двумя руками. Обратитесь в сервисную службу, если инструмент включается при помощи одного выключателя.

Инструмент оснащён механизмом быстрого останова. Если время торможения заметно увеличилось, отремонтируйте инструмент.

Надевайте защитные наушники.

Воздействие шума может привести к потере слуха.

Опасность травмирования острыми лезвиями. Не прикасайтесь к лезвиям. Надевайте защитные перчатки.

Для работы с кусторезом всегда надевайте защитные очки, защитные перчатки и подходящую обувь.

Всегда крепко держите инструмент двумя руками и выбирайте наиболее устойчивое положение. Следите за препятствиями в зоне резки. Держите режущую часть на достаточном расстоянии от тела.

Внимательно осмотрите площадь, на которой предстоит работать, и удалите все посторонние предметы (например, проволоку и т. п.).

Если режущая часть остановилась из-за попадания на крепкий сук или посторонний предмет (например, проволоку в живой изгороди) и заземление невозможно устранить путём оттягивания электроинструмента, сначала необходимо выключить двигатель и извлечь аккумуляторный блок, и только затем вручную устранить причину блокировки.

Для выполнения других действий (например удаления обрезанных веток) инструмент необходимо положить за пределами рабочей зоны.

Инструмент следует класть так, чтобы исключить травмирование других людей.

Если вы не используете инструмент, выньте из него аккумуляторный блок.

При хранении и транспортировке всегда надевайте на режущую часть чехол для хранения. (Надевайте чехол правильно: надпись Metabo должна быть обращена вверх).

Переносите инструмент, держа его за рукоятку.

Извлекайте аккумуляторный блок из электроинструмента перед каждыми регулировкой, переоснащением, техобслуживанием или очисткой.

Убедитесь в том, что электроинструмент при установке аккумуляторного блока выключен.



Примите меры по защите аккумуляторного блока от попадания влаги!



Не подвергайте аккумуляторные блоки воздействию открытого огня!

Не используйте дефектные или деформированные аккумуляторные блоки!

Не вскрывайте аккумуляторные блоки!

Не касайтесь контактов аккумуляторных блоков и не замыкайте их накоротко!



Из неисправного литий-ионного аккумуляторного блока может вытекать слабокислая горячая жидкость!



Если электролит пролился и попал на кожу, немедленно промойте этот участок большим количеством воды. В случае попадания электролита в глаза промойте их чистой водой и срочно обратитесь к врачу!

В случае поломки инструмента извлеките из него аккумуляторный блок.

Транспортировка литий-ионных аккумуляторных блоков

Транспортировка литий-ионных аккумуляторных блоков подпадает под действие Правил перевозки опасных грузов (UN 3480 и UN 3481). При отправке литий-ионных аккумуляторных блоков уточните действующие предписания. При необходимости проконсультируйтесь со своей транспортной компанией. Сертифицированную упаковку можно приобрести в фирме Metabo.

Транспортировка аккумуляторных блоков возможна только в том случае, если корпус не поврежден и из него не вытекает жидкость. Для отправки аккумуляторного блока выньте его из инструмента. Примите меры для исключения короткого замыкания контактов (например, изолируйте клейкой лентой).

5. Обзор

См. с. 2.

- 1 Чехол для хранения
- 2 Защита от касания с направляющей ветвей
- 3 Защитный кожух
- 4 Рукоятка
- 5 Выключатель (безопасное включение двумя руками)
- 6 Режущая часть
- 7 Выключатель (безопасное включение двумя руками)
- 8 Кнопка разблокировки аккумуляторного блока
- 9 Кнопка индикации ёмкости
- 10 Сигнальный индикатор ёмкости
- 11 Аккумуляторный блок

6. Ввод в эксплуатацию

Проверка механизма быстрого останова:

включите и сразу выключите электроинструмент.

Если время торможения заметно увеличилось, отремонтируйте инструмент.

7. Эксплуатация

7.1 Аккумуляторный блок

Перед использованием зарядите аккумуляторный блок (11).

При снижении мощности зарядите аккумуляторный блок.

Оптимальная температура хранения составляет от 10 °C до 30 °C.

Литий-ионные аккумуляторные блоки «Li-Power» имеют сигнальный индикатор ёмкости (10):

- Нажмите на кнопку (9), и светодиоды покажут степень заряда.
- Один мигающий светодиод указывает на то, что аккумуляторный блок почти разряжен и требует зарядки.

7.2 Снятие и установка аккумуляторного блока

Снятие:

Нажмите на кнопку разблокировки аккумуляторного блока (8) и выньте аккумуляторный блок (11) **движением вниз**.

Установка:

Вставьте аккумуляторный блок (11) до щелчка.

7.3 Включение/выключение

Включение (безопасное включение двумя руками):

- нажмите выключатель (5) и выключатель (7).

Выключение:

- Отпустите один из двух нажатых выключателей.

Благодаря механизму быстрого останова ножи режущей части останавливаются за 0,3 секунды.

 Если время торможения заметно увеличилось, отремонтируйте инструмент.

Шум, который может возникать при быстром останове инструмента, обусловлен конструктивными особенностями и не влияет на работу инструмента и срок его службы.

7.4 Очистка режущей части (после каждого использования)

 **Перед очисткой:** выключите электроинструмент. Извлеките аккумуляторный блок (11) из электроинструмента.

 Надевайте защитные перчатки.

Удалите частицы грязи, остатки листвы и т. п. (например, с помощью кисточки или тряпки)

После очистки: обработайте режущую часть маслом 6.30474 для ухода за кусторезами Metabo или аэрозолем 6.30475 (биологически разлагаемые средства).

8. Техническое обслуживание

Лезвия режущей части рекомендуется затачивать в специализированных мастерских. Регулярно осматривайте режущую часть и в случае повреждений сразу обращайтесь в специализированную мастерскую для ремонта.

9. Принадлежности

Используйте только оригинальные аккумуляторные блоки и принадлежности Metabo.

См. с. 4.

- A Зарядное устройство
- B Аккумуляторный блок
- C Масло для ухода за электрическим кусторезом (биологически расщепляемое), упаковка (1 литр)
- D Масло для ухода за электрическим кусторезом (биологически расщепляемое), аэрозольная упаковка (0,3 литра)
- E Чехол для хранения (запасной)

Программа принадлежностей см. на сайте www.metabo.com или в каталоге.

10. Ремонт

 К ремонту электроинструмента допускаются только квалифицированные специалисты-электрики!

Для ремонта электроинструмента производства Metabo обращайтесь в ближайшее представительство Metabo. Адреса см. на сайте www.metabo.com.

Списки запасных частей можно скачать на сайте www.metabo.com.

11. Защита окружающей среды

Следует использовать только оригинальные аккумуляторные блоки и принадлежности Metabo или CAS (Cordless Alliance System).

Не утилизируйте аккумуляторные блоки вместе с бытовыми отходами! Сдавайте неисправные или отслужившие аккумуляторные блоки дилеру фирмы Metabo!

Не выбрасывайте аккумуляторные блоки в водоемы.

 Только для стран ЕС: не выбрасывайте электроинструменты вместе с бытовыми отходами! Согласно Директиве 2012/19/EU по отходам электрического и электронного оборудования и гармонизированным национальным стандартам бывшие в употреблении электроприборы и электроинструменты подлежат отдельной утилизации с целью их последующей экологически безопасной переработки.

Прежде чем произвести утилизацию аккумуляторного блока, разрядите его в электроинструменте. Примите меры во избежание короткого замыкания контактов (например, изолируйте клейкой лентой).

12. Технические характеристики

Пояснения к данным, указанным на с. 3.

Оставляем за собой право на технические изменения.

U = напряжение аккумуляторного блока
 ш max. = максимальная толщина реза
 L = полезная длина режущей части
 n_0 = скорость работы на холостом ходу
 m = масса с самым лёгким аккумуляторным блоком

Результаты измерений получены в соответствии со стандартом EN 60745.

=== Постоянный ток

На указанные технические характеристики распространяются допуски, предусмотренные действующими стандартами.

 **Значения шума и вибрации**
 Эти значения позволяют оценивать и сравнивать шум и вибрацию, создаваемые при работе различных электроинструментов. В зависимости от условий эксплуатации, состояния электроинструмента или рабочих (сменных) инструментов фактическая нагрузка может быть выше или ниже. При определении примерного уровня шума и вибрации учитывайте перерывы в работе и фазы работы с пониженной (шумовой) нагрузкой. Определите перечень организационных мер по защите пользователя с учетом тех или иных значений шума и вибрации.

Суммарное значение вибрации (векторная сумма трех направлений) рассчитывается в соответствии со стандартом EN 60745:

a_h = эмиссионное значение вибрации (на холостом ходу)

K_h = коэффициент погрешности (вибрация)

Уровень шума по методу А:

L_{pA} = уровень звукового давления

L_{WA} = уровень звуковой мощности

K_{pA}, K_{WA} = коэффициент погрешности

$L_{WA(G)}$ = гарантированный уровень звуковой мощности согласно 2000/14/EG



Во время работы уровень шума может превышать 80 дБ(А).



Надевайте защитные наушники!



Информация для покупателя:

Сертификат соответствия: № ТС RU С-DE.АИ30.В.01486, срок действия с 24.03.2015 по 23.03.2020 г., выдан органом по сертификации продукции «ИВАНОВО-СЕРТИФИКАТ» ООО «Ивановский Фонд Сертификации»; Адрес (юр. и факт.): 153032, Российская Федерация, Ивановская обл., г. Иваново, ул. Станкостроителей, д. 1; тел. (4932)77-34-67; E-mail: info@i-f-s.ru; Аттестат аккредитации № РОСС RU.0001.11АИ30 от 20.06.14 г., выдан Федеральной службой по аккредитации.

Страна изготовления: Германия

Производитель: "Metabowerke GmbH",
Metaboallee 1, D-72622 Nuertingen, Германия

Импортер в России:

ООО "Метабо Евразия"

Россия, 127273, Москва |

ул. Березовая аллея, д 5 а, стр 7, офис 106

тел.: +7 495 980 78 41

Дата производства указана на информационной табличке инструмента в формате мм/гггг!

Срок службы изделия составляет 7 лет. Не рекомендуется к эксплуатации по истечении 5 лет хранения с даты изготовления без предварительной проверки (дату изготовления см. На этикетке).

Metabowerke GmbH
Metabo-Allee 1
72622 Nuertingen
Germany
www.metabo.com

metabo[®]
PROFESSIONAL POWER TOOL SOLUTIONS