



196068

A-BS-20



DE Akku-Bohrschrauber
IT Trapano avvitatore a batteria
FR Perceuse-visseuse sans fil
GB Cordless drill
CZ Akumulátorový vrtací šroubovák
SK Akumulátorový vrtací skrutkovač
PL Wiertarko-wkrętarzka, akumulato-
rowa
SI Akumulatorski vrtalni vijačnik
HU Akkumulátoros fúró-csavarozó

BA/HR Akumulatorska bušilica-odvijač
RU Аккумуляторная дрель
GR Επαναφορτιζόμενο δραννοκα-
τσάβιδο
NL Accuboorschroevendraaier
SE Batteridrivnen borrhkruddragare
FI Akkukäyttöinen
porasuuvinväännin
KAZ Аккумуляторлық бұрауыш
дрель



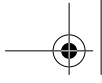

| | | |
|--------------|--|-----|
| DE | Originalbetriebsanleitung | 5 |
| IT | Istruzioni originali | 12 |
| FR | Notice originale | 19 |
| GB | Original instructions | 26 |
| CZ | Původní návod k používání | 32 |
| SK | Pôvodný návod na použitie | 38 |
| PL | Instrukcja oryginalna | 45 |
| SI | Izvirna navodila | 52 |
| HU | Eredeti használati utasítás | 58 |
| BA/HR | Originalno uputstvo za upotrebu | 65 |
| RU | Оригинальное руководство по эксплуатации | 71 |
| GR | Πρωτότυπο οδηγιών χρήσης | 79 |
| NL | Oorspronkelijke gebruiksaanwijzing | 86 |
| SE | Bruksanvisning i original | 93 |
| FI | Alkuperäiset ohjeet | 99 |
| KAZ | Пайдалану бойынша түпнұсқа нұсқаулық | 105 |



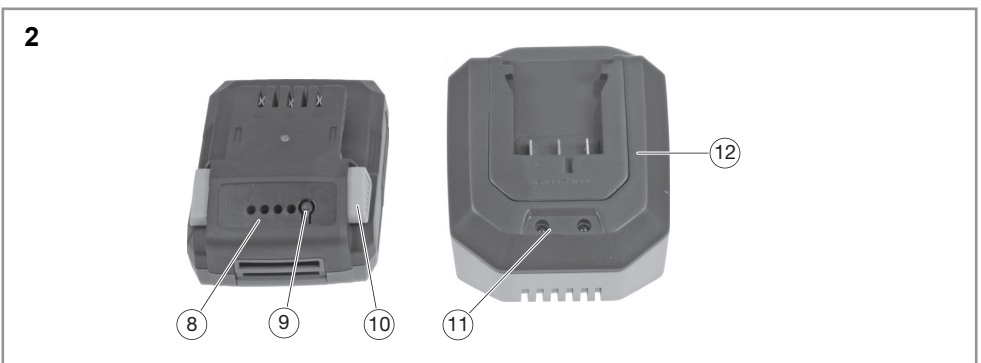

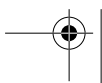
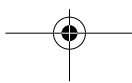
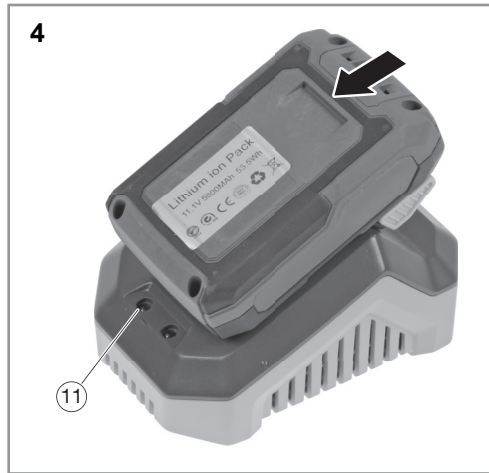
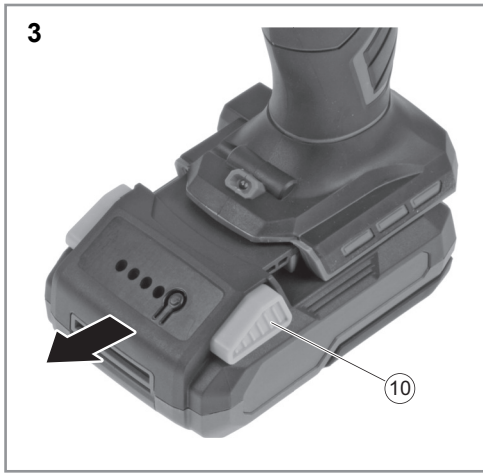
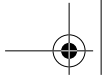

Inhaltsverzeichnis

| | |
|------------------------|-----|
| Bevor Sie beginnen... | 5 |
| Zu Ihrer Sicherheit | 5 |
| Ihr Gerät im Überblick | 9 |
| Bedienung | 9 |
| Reinigung | 10 |
| Störungen und Hilfe | 10 |
| Entsorgung | 10 |
| Technische Daten | 11 |
| Mängelansprüche | 115 |

Bevor Sie beginnen...

Bestimmungsgemäßer Gebrauch

Das Gerät ist ausschließlich für den nichtgewerblichen Gebrauch zum Eindrehen und Lösen von Schrauben sowie zum Bohren in Holz, Metall, Kunststoff und weiches Mauerwerk bestimmt.

Das Gerät ist nicht für den gewerblichen Gebrauch konzipiert. Allgemein anerkannte Unfallverhütungsvorschriften und beigelegte Sicherheitshinweise müssen beachtet werden.

Führen Sie nur Tätigkeiten durch, die in dieser Gebrauchsanweisung beschrieben sind. Jede andere Verwendung ist unerlaubter Fehlgebrauch. Der Hersteller haftet nicht für Schäden die hieraus entstehen.

Was bedeuten die verwendeten Symbole?

Gefahrenhinweise und Hinweise sind in der Gebrauchsanweisung deutlich gekennzeichnet. Es werden folgende Symbole verwendet:



GEFAHR! Unmittelbare Lebens- oder Verletzungsgefahr! Unmittelbar gefährliche Situation, die Tod oder schwere Verletzungen zur Folge haben wird.



WARNUNG! Wahrscheinliche Lebens- oder Verletzungsgefahr! Allgemein gefährliche Situation, die Tod oder schwere Verletzungen zur Folge haben kann.



VORSICHT! Eventuelle Verletzungsgefahr! Gefährliche Situation, die Verletzungen zur Folge haben kann.



ACHTUNG! Gefahr von Geräteschäden! Situation, die Sachschäden zur Folge haben kann.



Hinweis: Informationen, die zum besseren Verständnis der Abläufe gegeben werden.

Diese Symbole kennzeichnen die benötigte persönliche Schutzausrüstung:



Zu Ihrer Sicherheit

Allgemeine Sicherheitshinweise

- Für einen sicheren Umgang mit diesem Gerät muss der Benutzer des Gerätes diese Gebrauchsanweisung vor der ersten Benutzung gelesen und verstanden haben.
- Wenn Sie das Gerät verkaufen oder weitergeben, händigen Sie unbedingt auch diese Gebrauchsanweisung aus.

Allgemeine Sicherheitshinweise für Elektrowerkzeuge



WARNUNG! Lesen Sie alle Sicherheitshinweise und Anweisungen. Versäumnisse bei der Einhaltung der Sicherheitshinweise und Anweisungen können elektrischen Schlag, Brand und/oder schwere Verletzungen verursachen.

- Bewahren Sie alle Sicherheitshinweise und Anweisungen für die Zukunft auf.** Der in den Sicherheitshinweisen verwendete Begriff Elektrowerkzeug bezieht sich auf netzbetriebene Elektrowerkzeuge (mit Netzkabel) und auf akkubetriebene Elektrowerkzeuge (ohne Netzkabel).

Arbeitsplatzsicherheit

- Halten Sie Ihren Arbeitsbereich sauber und gut beleuchtet.** Unordnung oder unbeleuchtete Arbeitsbereiche können zu Unfällen führen.
- Arbeiten Sie mit dem Elektrowerkzeug nicht in explosionsgefährdeter Umgebung, in der sich brennbare Flüssigkeiten, Gase oder Stäube befinden.** Elektrowerkzeuge erzeugen Funken, die den Staub oder die Dämpfe entzünden können.
- Halten Sie Kinder und andere Personen während der Benutzung des Elektrowerkzeugs fern.** Bei Ablenkung können Sie die Kontrolle über das Gerät verlieren.

Elektrische Sicherheit

- Der Anschlussstecker des Elektrowerkzeugs muss in die Steckdose passen. Der Stecker darf in keiner Weise verändert werden. Verwenden Sie keine Adapterstecker gemeinsam mit schutzgeerdeten Elektrowerkzeugen.** Unveränderte Stecker und passende Steckdosen verringern das Risiko eines elektrischen Schlages.
- Vermeiden Sie Körperkontakt mit geerdeten Oberflächen wie von Rohren, Heizungen, Herden und Kühlschränken.** Es besteht ein erhöhtes Risiko durch elektrischen Schlag, wenn Ihr Körper geerdet ist.
- Halten Sie Elektrowerkzeuge von Regen oder Nässe fern.** Das Eindringen von Wasser in ein Elektrowerkzeug erhöht das Risiko eines elektrischen Schlages.
- Zweckentfremden Sie das Kabel nicht, um das Elektrowerkzeug zu tragen, aufzuhängen oder um den Stecker aus der Steckdose zu**

DE

ziehen. Halten Sie das Kabel fern von Hitze, Öl, scharfen Kanten oder sich bewegenden Geräteteilen. Beschädigte oder verwickelte Kabel erhöhen das Risiko eines elektrischen Schlages.

- **Wenn Sie mit einem Elektrowerkzeug im Freien arbeiten, verwenden Sie nur Verlängerungskabel, die auch für den Außenbereich geeignet sind.** Die Anwendung eines für den Außenbereich geeigneten Verlängerungskabels verringert das Risiko eines elektrischen Schlages.
- **Wenn der Betrieb des Elektrowerkzeugs in feuchter Umgebung nicht vermeidbar ist, verwenden Sie einen Fehlerstromschutzschalter.** Der Einsatz eines Fehlerstromschutzschalters vermindert das Risiko eines elektrischen Schlages.

Sicherheit von Personen

- **Seien Sie aufmerksam, achten Sie darauf, was Sie tun, und gehen Sie mit Vernunft an die Arbeit mit einem Elektrowerkzeug. Benutzen Sie kein Elektrowerkzeug, wenn Sie müde sind oder unter dem Einfluss von Drogen, Alkohol oder Medikamenten stehen.** Ein Moment der Unachtsamkeit beim Gebrauch des Elektrowerkzeugs kann zu ernsthaften Verletzungen führen.
- **Tragen Sie persönliche Schutzausrüstung und immer eine Schutzbrille.** Das Tragen persönlicher Schutzausrüstung, wie Staubmaske, rutschfeste Sicherheitsschuhe, Schutzhelm oder Gehörschutz, je nach Art und Einsatz des Elektrowerkzeugs, verringert das Risiko von Verletzungen.
- **Vermeiden Sie eine unbeabsichtigte Inbetriebnahme. Vergewissern Sie sich, dass das Elektrowerkzeug ausgeschaltet ist, bevor Sie es an die Stromversorgung und/oder den Akku anschließen, es aufnehmen oder tragen.** Wenn Sie beim Tragen des Elektrowerkzeugs den Finger am Schalter haben oder das Gerät eingeschaltet an die Stromversorgung anschließen, kann dies zu Unfällen führen.
- **Entfernen Sie Einstellwerkzeuge oder Schraubenschlüssel, bevor Sie das Elektrowerkzeug einschalten.** Ein Werkzeug oder Schlüssel, der sich in einem drehenden Geräteteil befindet, kann zu Verletzungen führen.
- **Vermeiden Sie eine abnormale Körperhaltung. Sorgen Sie für einen sicheren Stand und halten Sie jederzeit das Gleichgewicht.** Dadurch können Sie das Elektrowerkzeug in unerwarteten Situationen besser kontrollieren.
- **Tragen Sie geeignete Kleidung. Tragen Sie keine weite Kleidung oder Schmuck. Halten Sie Haare, Kleidung und Handschuhe fern von sich bewegenden Teilen.** Lockere Kleidung, Schmuck oder lange Haare können von sich bewegenden Teilen erfasst werden.
- **Wenn Staubabsaug- und -auffangeinrichtungen montiert werden können, vergewissern Sie sich, dass diese angeschlossen sind und richtig verwendet werden.** Verwendung einer Staubabsaugung kann Gefährdungen durch Staub verringern.

Verwendung und Behandlung des Elektrowerkzeugs

- **Überlasten Sie das Gerät nicht. Verwenden Sie für Ihre Arbeit das dafür bestimmte Elektrowerkzeug.** Mit dem passenden Elektrowerkzeug arbeiten Sie besser und sicherer im angegebenen Leistungsbereich.
- **Benutzen Sie kein Elektrowerkzeug, dessen Schalter defekt ist.** Ein Elektrowerkzeug, das sich nicht mehr ein- oder ausschalten lässt, ist gefährlich und muss repariert werden.
- **Ziehen Sie den Stecker aus der Steckdose und/oder entfernen Sie den Akku, bevor Sie Geräteeinstellungen vornehmen, Zubehörteile wechseln oder das Gerät weglegen.** Diese Vorsichtsmaßnahme verhindert den unbeabsichtigten Start des Elektrowerkzeugs.
- **Bewahren Sie unbenutzte Elektrowerkzeuge außerhalb der Reichweite von Kindern auf. Lassen Sie Personen das Gerät nicht benutzen, die mit diesem nicht vertraut sind oder diese Anweisungen nicht gelesen haben.** Elektrowerkzeuge sind gefährlich, wenn Sie von unerfahrenen Personen benutzt werden.
- **Pflegen Sie Elektrowerkzeuge mit Sorgfalt. Kontrollieren Sie, ob bewegliche Teile einwandfrei funktionieren und nicht klemmen, ob Teile gebrochen oder so beschädigt sind, dass die Funktion des Elektrowerkzeugs beeinträchtigt ist. Lassen Sie beschädigte Teile vor dem Einsatz des Gerätes reparieren.** Viele Unfälle haben ihre Ursache in schlecht gewarteten Elektrowerkzeugen.
- **Halten Sie Schneidwerkzeuge scharf und sauber.** Sorgfältig gepflegte Schneidwerkzeuge mit scharfen Schneidkanten verklemmen sich weniger und sind leichter zu führen.
- **Verwenden Sie Elektrowerkzeug, Zubehör, Einsatzwerkzeuge usw. entsprechend diesen Anweisungen. Berücksichtigen Sie dabei die Arbeitsbedingungen und die auszuführende Tätigkeit.** Der Gebrauch von Elektrowerkzeugen für andere als die vorgesehenen Anwendungen kann zu gefährlichen Situationen führen.

Verwendung und Behandlung des Akkuwerkzeuges

- **Laden Sie die Akkus nur in Ladegeräten auf, die vom Hersteller empfohlen werden.** Für ein Ladegerät, das für eine bestimmte Art von Akku geeignet ist, besteht Brandgefahr, wenn es mit anderen Akkus verwendet wird.
- **Verwenden Sie nur die dafür vorgesehenen Akkus in den Elektrowerkzeugen.** Der Gebrauch von anderen Akkus kann zu Verletzungen und Brandgefahr führen.
- **Halten Sie den nicht benutzten Akku fern von Büroklammern, Münzen, Schlüsseln, Nägeln, Schrauben oder anderen kleinen Metallgegenständen, die eine Überbrückung der Kontakte verursachen könnten.** Ein Kurzschluss zwischen den Akkukontakten kann Verbrennungen oder Feuer zur Folge haben.
- **Bei falscher Anwendung kann Flüssigkeit aus dem Akku austreten. Vermeiden Sie den Kontakt damit. Bei zufälligem Kontakt mit**

Wasser abspülen. Wenn die Flüssigkeit in die Augen kommt, nehmen Sie zusätzlich ärztliche Hilfe in Anspruch. Austretende Akkuflüssigkeit kann zu Hautreizungen oder Verbrennungen führen.

- **Öffnen Sie den Akku nicht.** Durch unsachgemäße Eingriffe kann der Akku beschädigt werden.
- **Setzen Sie den Akku keiner Hitze, Feuer, Wasser und Feuchtigkeit aus.** Es besteht Explosionsgefahr.
- **Bei Beschädigung und unsachgemäßem Gebrauch des Akkus können Dämpfe entweichen. Sorgen Sie für gute Belüftung und wenden Sie sich bei Beschwerden an einen Arzt.** Die Dämpfe können Ihre Atemwege reizen und Krankheiten verursachen.
- **Versuchen Sie niemals, nichtwiederaufladbare Batterien zu laden.** Es besteht Brand- und Explosionsgefahr.
- **Der Akku darf nur in Verbindung mit diesem Elektrowerkzeug verwendet werden.** Andere Elektrogeräte können den Akku evtl. überlasten und so beschädigen.
- **Es dürfen nur vom Hersteller zugelassene Ladegeräte mit den auf dem Typenschild des Akkus angegebenen Werten verwendet werden.** Der Einsatz abweichender Ladegeräte kann die Gefahr von Verletzungen sowie Sachschäden durch explodierende Akkus verursachen.

Sicherheitshinweise für Ladegeräte

- **Halten Sie das Ladegerät von Regen oder Nässe fern.** Das Eindringen von Wasser in ein Ladegerät erhöht das Risiko eines elektrischen Schlages.
- **Halten Sie das Ladegerät sauber.** Durch Verschmutzung besteht die Gefahr eines elektrischen Schlages.
- **Überprüfen Sie vor jeder Benutzung Ladegerät, Kabel und Stecker.** Benutzen Sie das Ladegerät nicht, sofern Sie Schäden feststellen.
- **Öffnen Sie das Ladegerät nicht selbst und lassen Sie es nur von qualifiziertem Fachpersonal und nur mit Original-Ersatzteilen reparieren.** Beschädigte Ladegeräte, Kabel und Stecker erhöhen das Risiko eines elektrischen Schlages.
- **Betreiben Sie das Ladegerät nicht auf leicht brennbarem Untergrund (z.B. Papier, Textilien etc.) bzw. in brennbarer Umgebung.** Wegen der beim Laden auftretenden Erwärmung des Ladegerätes besteht Brandgefahr.
- **Beaufsichtigen Sie Kinder und stellen Sie sicher, dass Kinder nicht mit dem Ladegerät spielen. Kinder und Personen mit mentalen oder physischen Einschränkungen dürfen das Ladegerät nur unter Aufsicht benutzen oder wenn sie in die Benutzung eingewiesen wurden.** Eine sorgfältige Einweisung verringert Fehlbedienung und Verletzungen.

Service

- **Lassen Sie Ihr Elektrowerkzeug nur von qualifiziertem Fachpersonal und nur mit Original-Ersatzteilen reparieren.** Damit wird sichergestellt, dass die Sicherheit des Elektrowerkzeugs erhalten bleibt.

Sicherheitshinweise für Bohrmaschinen und Schrauber

- **Halten Sie das Gerät an den isolierten Griffflächen, wenn Sie Arbeiten ausführen, bei denen das Einsatzwerkzeug oder die Schraube verborgene Stromleitungen treffen kann.** Der Kontakt mit einer spannungsführenden Leitung kann auch metallene Geräteteile unter Spannung setzen und zu einem elektrischen Schlag führen.

Zusätzliche Sicherheitshinweise

- **Prüfen Sie mit entsprechenden Geräten vor dem Arbeiten, ob sich evtl. verborgene Versorgungsleitungen im Arbeitsbereich befinden. Fragen Sie im Zweifelsfall bei der zuständigen Versorgungsgesellschaft nach.** Kontakt mit elektrischen Leitungen kann zu Feuer und elektrischem Schlag führen. Beschädigen einer Gasleitung kann zur Explosion führen. Beschädigen einer Wasserleitung führt zu großen Sachschäden oder kann einen elektrischen Schlag verursachen.
- **Schalten Sie das Elektrowerkzeug sofort aus, wenn es blockiert. Seien Sie auf plötzlich auftretende Kräfte gefasst, die einen Rückschlag verursachen können.** Das Einsatzwerkzeug blockiert z.B. durch Überlasten oder Verkanten.
- **Halten Sie das Elektrowerkzeug gut fest.** Beim Festziehen und Lösen von Schrauben können kurzfristig hohe Kräfte auftreten.
- **Sichern Sie das Werkstück.** Durch eine Spannvorrichtung oder Schraubstock kann das Werkstück vor Rückschlag oder unkontrolliertem Wegschleudern gesichert werden (z.B. bei Verhaken des Werkzeugs).
- **Legen Sie das Elektrowerkzeug niemals ab, bevor das Einsatzwerkzeug völlig zum Stillstand gekommen ist.** Das sich drehende Einsatzwerkzeug kann in Kontakt mit der Ablagefläche geraten, wodurch Sie die Kontrolle über das Elektrowerkzeug verlieren können.
- **Es dürfen nur vom Hersteller zugelassene Akkus mit der auf dem Typenschild dieses Elektrowerkzeugs angegebenen Werten verwendet werden.** Der Einsatz abweichender Akkus kann die Gefahr von Verletzungen sowie Sachschäden durch explodierende Akkus verursachen.
- **Halten Sie Ihren Arbeitsplatz sauber.** Gemischte Verschmutzung durch verschiedene Stoffe ist besonders gefährlich. Leichtmetallstaub (z.B. Aluminium) kann sich leicht entzünden oder explodieren.
- **Informieren Sie sich über die zu bearbeitenden Werkstoffe und die evtl. entstehenden Stäube und Dämpfe. Atmen Sie auch geringe Mengen entstehender Stäube und Dämpfe nicht ein.** Beim Bearbeiten von bestimmten Werkstoffen (verschiedene Metalle, Mineralien oder Hölzer sowie Witterungsschutzfarben) kön-

DE

nen schädliche/giftige Stäube entstehen, die allergische Reaktionen oder schwere Erkrankungen verursachen können. Atmen Sie diese Stäube und Dämpfe nicht ein und vermeiden Sie Berührung. Asbesthaltige Stoffe dürfen nur von Fachpersonal bearbeitet werden.

- **Setzen Sie vor allen Arbeiten am Elektrowerkzeug (z.B. Wartung, Werkzeugwechsel) sowie während des Transports bzw. der Aufbewahrung den Schalter für Rechts-/Linkslauf in Mittelstellung.** Bei unbeabsichtigtem Betätigen des Ein-/Ausschalters besteht Verletzungsgefahr.
- **Betätigen Sie das Elektrowerkzeug erst nach dem Aufsetzen auf die Schraube.** Sich beim Aufsetzen bereits drehende Einsatzwerkzeuge können abrutschen.
- **Lassen Sie keine Werkzeuge, Gegenstände oder Kabel im Arbeitsbereich des Gerätes liegen.** Durch Stolpern können Sie sich am Elektrowerkzeug verletzen.
- **Beim Arbeiten mit dem Gerät auf ausreichende Beleuchtung achten.** Schlechte Sicht kann zu Verletzungen durch das Elektrowerkzeug führen.
- **Nur vom Hersteller zugelassene Bohr- und Schraubaufsätze benutzen.** Der Einsatz von abweichenden Bohr- und Schraubaufsätzen kann die Gefahr von Verletzungen sowie Sachschäden am Elektrowerkzeug verursachen. Beim Einschalten des Gerätes müssen die Bohr- und Schraubaufsätze ordnungsgemäß eingespannt sein.
- **Überhitzen von Gerät und Werkstück vermeiden.** Übermäßige Hitze kann Werkzeug und Gerät beschädigen.
- **Verwenden Sie das Elektrowerkzeug nicht in der Nähe brennbarer Materialien.** Funken können diese Materialien entzünden.
- **Halten Sie Handgriffe trocken und frei von Fett.** Rutschige Handgriffe können zu Unfällen führen.
- **Verwenden Sie kein Zubehör, das vom Hersteller nicht speziell für dieses Elektrowerkzeug vorgesehen und empfohlen wurde.** Nur weil Sie das Zubehör an Ihrem Elektrowerkzeug befestigen können, garantiert das keine sichere Verwendung.
- **Die zulässige Drehzahl des Einsatzwerkzeugs muss mindestens so hoch sein wie die auf dem Elektrowerkzeug angegebene Höchstdrehzahl.** Zubehör, das sich schneller als zulässig dreht, kann zerbrechen und umherfliegen und so Verletzungen verursachen.
- Beachten Sie, dass sich die bewegenden Teile auch hinter Be- und Entlüftungsöffnungen befinden können.
- Symbole, die sich an Ihrem Gerät befinden, dürfen nicht entfernt oder abgedeckt werden. Nicht mehr lesbare Hinweise am Gerät müssen umgehend ersetzt werden.



Vor Inbetriebnahme Gebrauchsanweisung lesen und beachten.



Gefahr von Augenschäden! Niemals direkt in die LED blicken.



Akku nur in Innenräumen aufladen.



Akku nicht im Hausmüll entsorgen!



Akku nicht in Gewässern entsorgen!



Akku nicht verbrennen!



Akku keiner Sonnenstrahlung oder überhöhten Temperaturen aussetzen!

Gefahr durch Vibration



VORSICHT! Verletzungsgefahr durch Vibration! Durch Vibration kann es, vor allem bei Personen mit Kreislaufstörungen, zu Schäden an Blutgefäßen oder Nerven kommen.

Bei folgenden Symptomen unterbrechen Sie sofort die Arbeit und suchen Sie einen Arzt auf: Einschlafen von Körperteilen, Gefühlsverlust, Jucken, Stechen, Schmerz, Veränderungen der Hautfarbe.

Der in den technischen Daten angegebene Vibrationswert repräsentiert die hauptsächlichen Anwendungen des Gerätes. Die tatsächlich vorhandene Vibration während der Benutzung kann aufgrund folgender Faktoren hiervon abweichen:

- Nicht bestimmungsgemäßer Gebrauch;
- ungeeignete Einsatzwerkzeuge;
- ungeeigneter Werkstoff;
- ungenügende Wartung.

Sie können die Gefahren deutlich reduzieren, wenn Sie sich an folgende Hinweise halten:

- Warten Sie das Gerät entsprechend den Anweisungen in der Gebrauchsanweisung.
- Vermeiden Sie das Arbeiten bei niedrigen Temperaturen.
- Halten Sie Ihren Körper und besonders die Hände bei kaltem Wetter warm.
- Machen Sie regelmäßig Pause und bewegen Sie dabei die Hände, um die Durchblutung anzuregen.

Persönliche Schutzausrüstung



Bei der Arbeit mit dem Gerät eine Schutzbrille tragen.



Bei der Arbeit mit dem Gerät Gehörschutz tragen.



Bei Arbeiten mit starker Staubeentwicklung eine Staubschutzmaske tragen.



Bei der Arbeit mit dem Gerät **keine** Schutzhandschuhe tragen.



Bei der Arbeit mit dem Gerät eng anliegende Arbeitskleidung tragen.



Lange Haare abdecken oder ggf. ein Haar-netz tragen.

Ihr Gerät im Überblick



Hinweis: Das tatsächliche Aussehen Ihres Gerätes kann von den Abbildungen abweichen.

► S. 3, Punkt 1

1. Werkzeugaufnahme
2. Drehmomentregler
3. Drehzahlumschalter
4. Drehrichtungsumschalter
5. Ein-Aus-Schalter
6. LED
7. Akku (nicht im Lieferumfang)

► S. 3, Punkt 2

8. Anzeige für Restkapazität
9. Taste für Kapazitätsanzeige
10. Verriegelungstaste
11. Kontrollleuchten
12. Akku-Ladestation (nicht im Lieferumfang)

Lieferumfang

- Gebrauchsanweisung
- Akku-Bohrschrauber
- Schraubersatz

Bedienung



Akku laden



Hinweis: Akku und Ladegerät gehören nicht zum Lieferumfang und sind optional bei Ihrem Händler erhältlich (► *Zubehör* – S. 11).



WARNUNG! Verletzungsgefahr! Sicherheitshinweise zum Umgang mit Akkugeräten beachten.



ACHTUNG! Gefahr von Geräteschäden! Akku nicht tiefentladen.



Hinweis: Der Li-Ionen Akku kann jederzeit aufgeladen werden, ohne die Lebensdauer zu verkürzen. Eine Unterbrechung des Ladevorganges beschädigt den Akku nicht.

- Vor der ersten Inbetriebnahme muss der Akku aufgeladen werden (Ladezeit: ► *Technische Daten* – S. 11).
- Verriegelungstaste (10) drücken und Akku aus Gerät herausziehen.

- Akku in Ladestation einsetzen.
- Netzstecker der Ladestation in Steckdose stecken.

Der Ladezustand wird durch die Kontrollleuchten (11) angezeigt.

- Akku in Gerät einsetzen und sicher einrasten lassen.

Restkapazität des Akkus überprüfen

- Taste (9) drücken.

Die Restkapazität des Akkus wird von den Kontrollleuchten (8) angezeigt.

Werkzeug entnehmen



ACHTUNG! Verletzungsgefahr! Kurz nach dem Arbeiten kann das Werkzeug sehr heiß sein. Es besteht Verbrennungsgefahr! Lassen Sie ein heißes Werkzeug abkühlen. Reinigen Sie ein heißes Werkzeug nie mit brennbaren Flüssigkeiten.

- Drehrichtungsumschalter (4) in Mittelstellung bringen.
- Werkzeugaufnahme (1) gegen den Uhrzeigersinn aufdrehen.
- Werkzeug herausnehmen.

Werkzeug einsetzen



GEFAHR! Verletzungsgefahr! Achten Sie beim Einsetzen des Werkzeugs darauf, dass es fest im Spannfutter sitzt und nicht verkantet ist.

- Werkzeug bis zum Anschlag in Werkzeugaufnahme (1) einstecken.
- Drehrichtungsumschalter (4) in Mittelstellung bringen.
- Werkzeugaufnahme (1) im Uhrzeigersinn fest zudrehen.

Drehrichtung ändern



ACHTUNG! Gefahr von Geräteschäden! Drehrichtungsumschalter nur bei Stillstand betätigen.

- Zum Bohren und Eindrehen von Schrauben Drehrichtungsumschalter (4) nach links durchdrücken (Drehrichtung im Uhrzeigersinn).
- Zum Herausdrehen von Schrauben Drehrichtungsumschalter (4) nach rechts durchdrücken (Drehrichtung gegen den Uhrzeigersinn).

Steht der Drehrichtungsumschalter in Mittelstellung, ist der Ein-Aus-Schalter (9) blockiert.

Drehmoment einstellen



ACHTUNG! Gefahr von Geräteschäden! Drehmomentregler nur bei Stillstand betätigen.

Durch Drehen des Drehmomentreglers (2) kann das Drehmoment des Gerätes in 21 Stufen eingestellt werden:

- Einstellung 1–13 = schwächere Einstellung für kleinere Schrauben und weichere Werkstoffe.
- Einstellung 14–25 = stärkere Einstellung für größere Schrauben und härtere Werkstoffe.

DE

- Einstellung [▲▼] = zum Bohren und Herausdrehen festsitzender Schrauben. In dieser Einstellung ist die Ausrastkupplung außer Kraft; das Gerät arbeitet bei maximalem Drehmoment.

Drehzahl einstellen



ACHTUNG! Gefahr von Geräteschäden!
Drehzahlumschalter nur bei Stillstand betätigen.

- Wählen Sie für unterschiedliche Bohrdurchmesser einen passenden Drehzahlbereich aus:
- Drehzahlumschalter (3) in Position [2] = Hohe Drehzahl zum Bohren mit kleinen Bohrerdurchmessern.
- Drehzahlumschalter (3) in Position [1] = Niedrige Drehzahl zum Bohren mit großen Bohrerdurchmessern.



ACHTUNG! Gefahr von Geräteschäden!
Die Einstellung [▲▼] nicht zum Eindrehen von Schrauben benutzen.

Vor dem Einschalten überprüfen!

Überprüfen Sie den sicheren Zustand des Gerätes:

- Prüfen Sie, ob es sichtbare Defekte gibt.
- Prüfen Sie, ob alle Teile des Gerätes fest montiert sind.

Ein-/Ausschalten

- Zum Drehen des Werkzeuges den Ein-/Aus-Schalter (5) eindrücken.
- Die LED (6) leuchtet.
- Zum Ausschalten des Gerätes den Ein-/Aus-Schalter (5) wieder loslassen.



Hinweis: Die Drehzahl des Gerätes kann durch unterschiedlich starken Druck auf den Ein-/Aus-Schalter stufenlos variiert werden.

Bohren



GEFAHR! Verletzungsgefahr! Halten Sie das zu bearbeitende Werkstück niemals in der Hand, auf dem Schoß oder gegen andere Körperteile.



ACHTUNG! Gefahr von Geräteschäden!
Verwenden Sie den Bohrer nie zum Fräsen oder zur Erweiterung von Bohrungen.

- Drehmomentregler (2) in Position [▲▼] drehen.
- Gerät gerade halten und mit gleichmäßigem Druck bohren.



Hinweis: Benutzen Sie immer den zum Material passenden Bohrer.

Schrauben

- Benötigtes Drehmoment mit Drehmomentregler (2) einstellen.
- Gerät in einer geraden Linie mit der Schraube halten.



Hinweis: Benutzen Sie immer den zur Schraube passenden Schraubenaufsatz. Bei Benutzung falscher Aufsätze kann der Schraubenkopf zerstört werden

Reinigung

Reinigungs- und Wartungsübersicht

Regelmäßig, je nach Einsatzbedingungen

| Was? | Wie? |
|---|---|
| Lüftungsschlitze des Motors von Staub reinigen. | Staubsauger, Bürste oder Pinsel benutzen. |
| Gerät reinigen. | Gerät mit leicht angefeuchtem Tuch abwischen. |

Störungen und Hilfe

Wenn etwas nicht funktioniert...



GEFAHR! Vorsicht, Verletzungsgefahr!
Unsachgemäße Reparaturen können dazu führen, dass Ihr Gerät nicht mehr sicher funktioniert. Sie gefährden damit sich und Ihre Umgebung.

Offt sind es nur kleine Fehler, die zu einer Störung führen. Meistens können Sie diese leicht selbst beheben. Bitte sehen Sie zuerst in der folgenden Tabelle nach, bevor Sie sich an den Händler wenden. So ersparen Sie sich viel Mühe und eventuell auch Kosten.

| Fehler/Störung | Ursache | Abhilfe |
|------------------------------------|--|--------------------------------------|
| Gerät funktioniert nicht. | Gerät defekt? | Händler kontaktieren. |
| | Akku entladen? | ▶ <i>Akku laden</i> – S. 9. |
| | Akku defekt? | Händler kontaktieren. |
| Werkzeugaufnahme dreht sich nicht. | Drehrichtungsschalter in Mittelstellung? | ▶ <i>Drehrichtung ändern</i> – S. 9. |

Können Sie den Fehler nicht selbst beheben, wenden Sie sich bitte direkt an den Händler. Beachten Sie bitte, dass durch unsachgemäße Reparaturen auch der Gewährleistungsanspruch erlischt und Ihnen ggf. Zusatzkosten entstehen.

Entsorgung

Gerät entsorgen

Das Symbol der durchgestrichenen Mülltonne bedeutet: Batterien und Akkus, Elektro- und Elektronikgeräte dürfen nicht in den Hausmüll. Sie können umwelt- und gesundheitsschädigende Stoffe enthalten.



Verbraucher sind verpflichtet, Elektro-Altgeräte, Gerätealtbatterien und Akkus getrennt vom Hausmüll über eine offizielle Sammelstelle zu entsorgen um eine sachgerechte Weiterverarbeitung zu gewährleisten. Informationen zur Rückgabe erhalten Sie bei Ihrem Verkäufer. Die Rücknahme erfolgt kostenfrei.

Batterien und Akkus, die nicht fest in Elektro-Altgeräten verbaut sind, müssen vor der Entsorgung entnommen und getrennt entsorgt werden. Lithiumbatterien und Akkupacks aller Systeme sind nur im entladenen Zustand bei den Rücknahmestellen abzugeben. Die Batterien sind immer durch abkleben der Pole vor Kurzschlüssen zu sichern.



Jeder Endnutzer ist selbst für die Löschung personenbezogener Daten auf den zu entsorgenden Altgeräten verantwortlich.

Verpackung entsorgen

Die Verpackung besteht aus Karton und entsprechend gekennzeichneten Kunststoffen, die wiederverwertet werden können.



- Führen Sie diese Materialien der Wiederverwertung zu.

Technische Daten

| | |
|--|---|
| Artikelnummer | 196068 |
| Akku-Bohrschrauber | |
| Nennspannung | 20 V= |
| Leerlaufdrehzahl | 0–400 / 0–1400 min ⁻¹ |
| max. Drehmoment | 35 Nm |
| max. Bohrerdurchmesser | 13 mm |
| Schallleistungspegel (L _{WA})* | 77 dB(A) (K = 5 dB(A)) |
| Schalldruckpegel (L _{PA})* | 66 dB(A) (K = 5 dB(A)) |
| Vibration** | < 3,2 m/s ² (K = 1,5 m/s ²) |
| Gewicht | 1,8 kg |

*) Die angegebenen Werte sind Emissionswerte und müssen damit nicht zugleich auch sichere Arbeitsplatzwerte darstellen. Obwohl es eine Korrelation zwischen Emissions- und Immissionspegeln gibt, kann daraus nicht zuverlässig abgeleitet werden, ob zusätzliche Vorsichtsmaßnahmen notwendig sind oder nicht. Faktoren, welche den aktuellen am Arbeitsplatz vorhandenen Immissionspegel beeinflussen, beinhalten die Eigenart des Arbeitsraumes, andere Geräuschquellen, z. B. die Zahl der Maschinen und anderer benachbarter Arbeitsvorgänge. Die zulässigen Arbeitsplatzwerte können ebenso von Land zu Land variieren. Diese Information soll jedoch den Anwender befähigen, eine bessere Abschätzung von Gefährdung und Risiko vorzunehmen. Ermittlung der Geräuschemissionswerte nach EN 62841-1.

**) Der angegebene Schwingungsemissionswert ist nach einem genormten Prüfverfahren gemessen worden und kann zum Vergleich eines Werkzeugs mit einem anderen verwendet werden; Der angegebene Schwingungsemissionswert kann auch zu einer einleitenden Einschätzung der Aussetzung verwendet werden. Der Schwingungsemissionswert kann sich während der tatsächlichen Benutzung des Werkzeugs von dem Angabewert unterscheiden, abhängig von der Art und Weise, in der das Werkzeug verwendet wird; Versuchen Sie, die Belastung durch Vibrationen so gering wie möglich zu halten. Eine Maßnahme zur Verringerung der Vibrationsbelastung ist z. B. die Begrenzung der Arbeitszeit. Dabei sind alle Anteile des Betriebszyklus zu berücksichtigen (beispielsweise Zeiten, in denen das Werkzeug abgeschaltet ist, und solche, in denen es zwar eingeschaltet ist, aber ohne Belastung läuft). Ermittlung der Schwingungsemissionswerte nach EN 62841-1 & EN 62841-2-1.

Zubehör

Zubehörteile sind bei Ihrem Händler erhältlich.

| Artikelnummer | Zubehörteil |
|---------------|------------------------|
| 196051 | Akku 2 Ah |
| 196052 | Akku 4 Ah |
| 196054 | Akku-Ladestation |
| 196055 | Akku-Ladestation |
| 196053 | Akku-Set mit Ladegerät |

IT

Indice

| | |
|---------------------------------------|-----|
| Prima di cominciare... | 12 |
| Per la vostra sicurezza | 12 |
| Descrizione generale dell'apparecchio | 15 |
| Utilizzo | 16 |
| Pulizia | 17 |
| Anomalie e rimedi | 17 |
| Smaltimento | 17 |
| Dati tecnici | 18 |
| Reclami per difetti | 115 |

Prima di cominciare...

Utilizzo conforme alla destinazione d'uso

L'apparecchio non è destinato all'impiego industriale e serve per avvitare e svitare viti, nonché per forare legno, metallo, materiale sintetico e muratura morbida.

Questo apparecchio non è destinato all'uso commerciale. Osservare le norme generali relative alla prevenzione degli incidenti e le indicazioni di sicurezza in dotazione.

Eseguire unicamente le attività descritte nel presente manuale di istruzioni. Qualsiasi altro impiego verrà considerato come un utilizzo improprio. Il produttore non risponde per eventuali danni derivanti da tale utilizzo.

Cosa significano i simboli usati?

Indicazioni di pericolo e note sono contraddistinte chiaramente nel manuale di istruzioni. Si utilizzano i simboli seguenti:



PERICOLO! Elevato pericolo di lesioni gravi o mortali! Situazione altamente pericolosa che può comportare lesioni gravi o mortali.



AVVERTENZA! Probabile pericolo di lesioni gravi o mortali! Situazione generalmente pericolosa che può comportare lesioni gravi o mortali.



ATTENZIONE! Potenziale pericolo di lesioni! Situazione pericolosa che può comportare lesioni.



AVVISO! Pericolo di danni all'apparecchio! Situazione che può comportare danni materiali.



Nota: Informazioni indicate per una migliore comprensione dei procedimenti.

Questi simboli indicano l'equipaggiamento di sicurezza personale necessario:



Per la vostra sicurezza

Precauzioni generali

- Per lavorare e gestire questo apparecchio in sicurezza è necessario che l'utilizzatore se ne serva per la prima volta dopo aver letto e ben compreso le presenti istruzioni per l'uso.
- In caso di vendita o di cessione dell'apparecchio, è indispensabile consegnare insieme anche le presenti istruzioni per l'uso.

Avvertenze generali sulla sicurezza per utensili elettrici



AVVERTENZA! Leggere tutte le avvertenze sulla sicurezza e le istruzioni. Eventuali omissioni d'osservanza delle avvertenze sulla sicurezza e delle istruzioni possono causare scosse elettriche, incendio e/o gravi lesioni.

- Conservare tutte le istruzioni per l'uso e le avvertenze di sicurezza per poterle consultare in futuro. Il concetto di utensile elettrico utilizzato nelle presenti avvertenze sulla sicurezza fa riferimento a utensili azionati elettricamente (con cavo di rete) o tramite batteria (senza cavo di rete).

Sicurezza sul posto di lavoro

- Mantenere sempre ben pulita e ordinata la zona di lavoro.** Il disordine o le zone di lavoro non illuminate possono comportare il verificarsi di incidenti.
- Non lavorare con l'utensile elettrico in ambienti a rischio di esplosione in cui si trovano liquidi, gas o polveri infiammabili.** Gli utensili elettrici generano scintille che potrebbero incendiare la polvere o i vapori.
- Tenere a debita distanza i bambini o comunque altre persone quando si utilizza l'utensile elettrico.** Una distrazione potrebbe far perdere il controllo dell'apparecchio.

Sicurezza elettrica

- La spina dell'utensile elettrico deve essere adatta alla presa. Non modificare per nessun motivo la spina. Non utilizzare alcuna spina adattatrice insieme a utensili elettrici con messa a terra.** Le spine non modificate e le prese idonee riducono il rischio di una scossa elettrica.
- Evitare il contatto fra corpo e superfici con messa a terra, quali tubature, riscaldamento, forni e frigoriferi.** Qualora il corpo subisse la messa a terra si incorre in un alto rischio di subire una scossa elettrica.
- Non sottoporre gli utensili elettrici dalla pioggia.** La penetrazione d'acqua al loro interno aumenta la possibilità di scosse elettriche.

- **Non utilizzare il cavo per trasportare o appendere l'utensile elettrico; non togliere la spina tirandola per il cavo. Tenere il cavo lontano da fonti di calore, olio, bordi taglienti o da componenti mobili dell'apparecchio.** I cavi danneggiati o ingarbugliati aumentano il rischio di scosse elettriche.
- **Quando si lavora all'aperto, utilizzare prolunghe idonee per questo ambiente.** L'uso di prolunghe idonee riduce il rischio di scosse elettriche.
- **Qualora sia inevitabile l'utilizzo dell'apparecchio in ambienti umidi, utilizzare un interruttore di corrente di dispersione.** L'uso di un interruttore di corrente di dispersione riduce il rischio di scosse elettriche.

Sicurezza delle persone

- **Lavorare con attenzione, prestare molta attenzione a ciò che si fa, lavorare assennatamente con l'utensile elettrico. Non utilizzare nessun utensile elettrico se si è stanchi o se si è sotto l'influsso di droghe, alcol o medicinali.** Un attimo di disattenzione durante l'uso dell'utensile elettrico potrebbe comportare severe lesioni.
- **Indossare sempre un equipaggiamento protettivo e, sempre, degli occhiali protettivo.** Indossare un equipaggiamento protettivo personale, quale la mascherina antipolvere, le scarpe antinfortunistiche, il casco protettivo o una protezione per l'udito, a seconda del tipo d'impiego dell'utensile elettrico, riduce il rischio di lesioni.
- **Evitare di mettere in funzione l'apparecchio involontariamente. Prima di collegare l'apparecchio all'alimentazione elettrica o alla batteria, prima di prenderlo in mano o portarlo su di sé, assicurarsi che sia spento.** Se mentre prendete l'apparecchio tenete il dito sull'interruttore oppure lo collegate all'alimentazione acceso, si rischia di incorrere in incidenti.
- **Prima di accendere l'utensile elettrico, rimuovere tutti gli utensili di regolazione o le chiavi.** Un utensile o una chiave attaccato ad una parte in movimento dell'apparecchio può comportare lesioni.
- **Evitare di tenere una postura anomala. Assicurarsi quindi di mantenere una postura sicura e mantenere sempre un buon equilibrio.** In questo modo è possibile controllare meglio l'utensile elettrico qualora si dovessero verificare situazioni impreviste.
- **Indossare abiti idonei. Non indossare abiti larghi o gioielli. Tenere i capelli, i vestiti e i guanti lontano dalle parti in movimento.** Gli abiti larghi, i gioielli o i capelli lunghi possono venir catturati dalle parti in movimento.
- **Se è possibile montare aspiratori o intercettatori di polveri assicurarsi che siano ben saldi e che vengano utilizzati nel modo corretto.** L'uso di un aspiratore di polveri riduce i pericoli derivanti dalle polveri stesse.

Uso e trattamento dell'utensile elettrico

- **Non sovraccaricare l'apparecchio. Utilizzare l'utensile elettrico adatto per il lavoro che si deve svolgere.** Con l'utensile elettrico adatto si lavora meglio e in condizioni più sicure.

- **Non utilizzare mai un utensile che presenta un interruttore difettoso.** Un utensile elettrico che non si può accendere o spegnere correttamente è pericoloso e deve essere assolutamente riparato.
- **Prima di effettuare le regolazioni all'apparecchio, di cambiare gli accessori o di mettere via l'apparecchio togliere la spina dalla presa e/o staccare l'accumulatore.** Questa misura precauzionale impedisce che l'utensile elettrico possa accendersi inavvertitamente.
- **Conservare gli utensili elettrici inutilizzati fuori dalla portata dei bambini. Non far utilizzare l'apparecchio da persone che non hanno familiarità con esso o che non hanno letto le istruzioni per l'uso.** Gli utensili elettrici sono pericolosi quando vengono utilizzati da persone inesperte.
- **Sottoporre ad accurata manutenzione gli utensili elettrici. Controllare che le parti mobili funzionino correttamente e che non si inceppino, che non vi siano componenti o danneggiati e che le funzioni dell'apparecchio non siano compromesse. Prima di utilizzare l'apparecchio riparare le parti danneggiate.** La causa di molti incidenti va ricercata negli utensili elettrici sottoposti a cattiva manutenzione.
- **Tenere gli utensili di taglio sempre puliti ed affilati.** Gli utensili di taglio ben mantenuti, con bordi taglienti acuminati, si inceppano con minor frequenza e sono più facili da gestire.
- **Utilizzare gli utensili elettrici, gli accessori, gli utensili vari, ecc. conformemente alle presenti istruzioni per l'uso. Considerare sempre le condizioni di lavoro e l'attività che dovranno svolgere.** L'uso di utensili elettrici per scopi diversi da quelli previsti può comportare situazioni a rischio.

Uso e trattamento dell'utensile a batteria ricaricabile

- **Ricaricare la batteria unicamente con carica-batterie del tipo raccomandato dal produttore.** Un caricabatteria adatto per un certo tipo di batterie potrebbe provocare incendi se lo si utilizza con altri tipi di batterie.
- **Utilizzare solamente batterie idonee negli elettroutensili.** L'uso di altre batterie potrebbe provocare lesioni e incendi.
- **Quando non usata, mantenere la batteria lontana da graffette, monete, chiavi, aghi, viti o altri oggetti metallici di piccole dimensioni che potrebbero provocare un cortocircuito dei contatti.** Un eventuale cortocircuito tra i contatti della batteria potrebbe provocare scottature o incendi.
- **In caso di utilizzo improprio, dalla batteria può fuoriuscire del liquido. Evitare il contatto con tale liquido. Nel caso di contatto accidentale, lavare con abbondante acqua. Qualora il liquido entri in contatto con gli occhi, richiedere immediata assistenza medica.** Il liquido fuoriuscito dalla batteria può provocare irritazioni cutanee ed ustioni.

IT

- **Non aprire la batteria.** Se sottoposta a interventi dannosi, la batteria può essere danneggiata.
- **Non esporre la batteria a fonti di calore, fuoco, acqua e umidità.** Pericolo di esplosione.
- **In caso di danneggiamento e utilizzo non conforme della batteria possono fuoriuscire dei vapori. Garantire un'areazione adeguata e in caso di disturbi rivolgersi ad un medico.** I vapori possono causare irritazioni alle vie respiratorie o malattie.
- **Non cercare mai di ricaricare batterie non ricaricabili.** Pericolo d'incendio e di esplosione.
- **La batteria deve essere utilizzata esclusivamente con il presente utensile elettrico.** Altri utensili elettrici possono eventualmente sovraccaricare la batteria e dunque danneggiarla.
- **Possono essere utilizzate solamente batterie approvate dal produttore con i valori indicati sulla targhetta identificativa della batteria.** L'uso di altri tipi di caricabatterie può causare il pericolo di lesioni a persone o a cose in seguito all'esplosione delle batterie.

Indicazioni di sicurezza per caricabatterie

- **Tenere i caricabatterie lontano da pioggia e umidità.** Se penetra dell'acqua in un caricabatterie vi è il rischio di una scossa elettrica.
- **Tenere pulito il caricabatterie.** La presenza di impurità comporta il pericolo di folgorazione.
- **Prima di ogni utilizzo controllare il caricabatterie, il cavo e la spina.** Non utilizzare il caricabatterie se presenta dei danni.
- **Non aprire autonomamente il caricabatterie e farlo riparare da personale qualificato e utilizzando solo pezzi di ricambio originali.** I caricabatterie, i cavi e le spine danneggiati aumentano il rischio di folgorazione.
- **Non utilizzare i caricabatterie su superfici facilmente infiammabili (p.es. carta, prodotti tessili ecc.) o in ambienti infiammabili.** Il riscaldamento del caricabatterie dovuto alla ricarica comporta un pericolo d'incendio.
- **Sorvegliare i bambini e assicurarsi che non giochino con il caricabatterie.** Bambini o persone con limitazioni mentali o fisiche possono utilizzare il caricabatterie solo sotto sorveglianza o se sono stati istruiti riguardo all'uso. Un addestramento dettagliato limita l'uso errato e le lesioni.

Assistenza

- **Far riparare l'utensile elettrico esclusivamente da personale qualificato. Utilizzare inoltre solo ricambi originali.** Solo in questo modo è possibile garantire la sicurezza dell'utensile elettrico.

Informazioni di sicurezza per trapani e avvitatrici

- **Tenere l'apparecchio prendendolo soltanto dalle apposite superfici isolate quando si eseguono operazioni durante le quali l'utensile o la vite può venire a contatto con conduttori elettrici nascosti.** Un contatto con un cavo elettrico può mettere sotto tensione anche le parti in metallo dell'utensile elettrico e provoca quindi una scossa elettrica.

Informazioni di sicurezza supplementari

- **Controllare con degli appositi apparecchi prima di iniziare il lavoro se nella zona di lavorazione si trovano delle linee di alimentazione nascoste. Interpellare in caso di dubbi l'azienda di approvvigionamento municipale competente.** Un contatto accidentale con le linee elettriche può causare incendi e folgorazioni. Il danneggiamento di una condotta del gas può causare un'esplosione. Il danneggiamento di una condotta idrica può causare danni materiali di entità maggiore o perfino gravi folgorazioni.
- **Spegnere immediatamente l'utensile elettrico in caso di un bloccaggio. Essere sempre pronti per eventuali forze che insorgono bruscamente a seguito di un contraccolpo.** L'accessorio si blocca ad es. per sovraccarico o inclinazione.
- **Tenere l'utensile elettrico saldamente in mano.** In caso di serraggio e allentamento di viti si possono sviluppare forze elevate di breve durata.
- **Bloccare con sicurezza il pezzo di lavorazione.** Attraverso uno dei dispositivi di serraggio o una morsa non è da escludere un rinculo incontrollato del pezzo di lavorazione ovvero una sua proiezione improvvisa (ad esempio, in seguito ad un incastramento dell'utensile).
- **Mai appoggiare l'utensile elettrico prima che il portautensili o l'accessorio impiegato non si sia fermato completamente.** L'accessorio in rotazione può entrare in contatto con la superficie di appoggio facendo perdere il controllo sull'utensile elettrico.
- **Si devono utilizzare solo le batterie ricaricabili consentite dal produttore con i dati tecnici riportati sulla targhetta dell'utensile.** L'uso di batterie diverse può provocare lesioni e danni materiali a causa dell'esplosione delle batterie.
- **Mantenere sempre ben pulito il posto di lavoro.** La sporcizia mista con diverse sostanze è particolarmente pericolosa. La polvere di metallo leggero (ad esempio, alluminio) può facilmente incendiarsi o esplodere.
- **Si raccomanda di informarsi sui materiali da lavorare e sui vapori e polveri che possono eventualmente formarsi. Si raccomanda di evitare comunque di inalare anche ridotti quantitativi di polvere e vapori.** Durante la lavorazione di determinati materiali (diversi metalli, minerali o legni, nonché velature protettive contro agenti atmosferici) possono formarsi polveri dannose/nocive, che provocano reazioni allergiche e gravi malattie. Evitare di inalare queste polveri e vapori e il loro contatto. Le sostanze contenenti amianto possono essere lavorate esclusivamente da parte di personale specializzato.
- **Mentre si lavora sull'utensile elettrico (ad es. durante la manutenzione, il cambio dell'utensile) e durante il trasporto o la conservazione si deve portare il selettore della rotazione destrorsa/sinistrorsa in posizione centrale.** In caso di azionamento accidentale dell'interruttore di accensione/spegnimento si rischia di subire lesioni.

- **Azionare l'utensile elettrico solo dopo averlo appoggiato sulla vite.** L'utensile potrebbe scivolare se lo si applica mentre sta girando.
- **Non lasciare in giro utensili, oggetti o cavi nella zona di lavoro dell'apparecchio.** Inciampando sull'utensile elettrico si rischia di subire lesioni.
- **Durante l'utilizzo dell'apparecchio provvedere a una sufficiente illuminazione.** Una visibilità insufficiente potrebbe provocare lesioni provocate dall'utensile elettrico.
- **Usare solo accessori di foratura e avvitatura omologati.** L'uso di accessori di foratura e avvitatura diversi può provocare lesioni e danni materiali sull'utensile elettrico. Gli accessori devono essere serrati correttamente prima di accendere l'apparecchio.
- **Evitare il surriscaldamento dell'apparecchio e del pezzo in lavorazione.** Un eccessivo riscaldamento può danneggiare l'utensile e l'apparecchio.
- **Non utilizzare mai l'utensile elettrico nelle vicinanze di materiali infiammabili.** Le scintille possono far prendere fuoco questi materiali.
- **Mantenere le impugnature asciutte e pulite dal grasso.** Le impugnature scivolose possono causare degli infortuni.
- **Non utilizzare nessun accessorio che il produttore non abbia esplicitamente previsto e raccomandato per questo utensile elettrico.** Il semplice fatto che un accessorio possa essere fissato all'utensile elettrico non è una garanzia per un impiego sicuro.
- **Il numero di giri consentito dell'accessorio impiegato deve essere almeno tanto alto quanto il numero massimo di giri riportato sull'utensile elettrico.** Gli accessori che ruotano a una velocità superiore a quella consentita possono spezzarsi o volare via provocando lesioni.
- Si osservi che i componenti mobili possono trovarsi anche dietro i fori di ventilazione e scarico.
- Non rimuovere o coprire i simboli riportati sull'apparecchio. Gli avvisi non più leggibili sull'apparecchio si devono immediatamente sostituire.



Prima della messa in funzione leggere le istruzioni per l'uso ed attenervi con cura.



Pericolo di lesioni agli occhi! Non guardare mai i LED direttamente.



Ricaricare la batteria solo in locali chiusi.



Non smaltire la batteria tra i rifiuti domestici!



Non smaltire la batteria nelle falde acquifere!



Non bruciare la batteria!



Non esporre la batteria all'irradiazione solare o a temperature eccessive!

Pericolo a causa delle vibrazioni



ATTENZIONE! Rischio di lesioni a causa delle vibrazioni! Le vibrazioni possono causare, soprattutto nelle persone con disturbi alla circolazione sanguigna, danni ai vasi sanguigni o ai nervi.

Se si riscontrano i seguenti sintomi, interrompere immediatamente il lavoro e consultare un medico: torpore in parti del corpo, perdita di sensibilità, prurito, trafitture, dolore, cambiamenti del colore della pelle.

Il valore di vibrazione indicato nei dati tecnici rappresenta gli impieghi principali dell'attrezzo. La vibrazione effettivamente presente durante l'uso può risultare diversa in base ai seguenti fattori:

- impiego non appropriato;
- inserti non appropriati;
- materiale non appropriato;
- manutenzione insufficiente.

Si possono ridurre considerevolmente i rischi attenendosi alle seguenti indicazioni:

- Eseguire la manutenzione dell'attrezzo attenendosi alle indicazioni riportate nelle istruzioni per l'uso.
- Evitare di lavorare a temperature troppo basse.
- Mantenere caldo il corpo e in particolare le mani durante la stagione fredda.
- Fare pause frequenti durante le quali si devono tenere le mani in movimento per stimolare l'irradiazione sanguigna.

Equipaggiamento di protezione personale



Durante il lavoro con l'apparecchio si devono indossare occhiali protettivi.



Quando si lavora con l'apparecchio si deve indossare una cuffia protettiva per l'udito.



Quando si lavora con forte sviluppo di polvere indossare una mascherina antipolvere.



Durante il lavoro con l'apparecchio **non** si devono indossare guanti protettivi.



Quando si lavora con l'apparecchio indossare indumenti attillati ed aderenti.



Se si portano i capelli lunghi, coprirli o indossare una reticella.

Descrizione generale dell'apparecchio



Nota: L'aspetto reale dell'apparecchio può essere diverso da quanto riportato nelle illustrazioni.

► P. 3, punto 1

1. Portautensili

IT

2. Regolatore di coppia
3. Commutatore della velocità
4. Commutatore del senso di rotazione
5. Interruttore I/O
6. LED
7. Batteria (non compresa)
- P. 3, punto 2
8. Indicazione capacità residua
9. Tasto per indicazione della capacità
10. Pulsante di bloccaggio
11. Spie di controllo
12. Basetta di ricarica batteria (non compresa)

Volume di fornitura

- Istruzioni per l'uso
- Trapano avvitatore a batteria
- Supporto di avvituratura

Utilizzo



Caricamento della batteria



Nota: La batteria e il caricabatteria non sono compresi nella fornitura e sono disponibili come optional presso il rivenditore di zona (► *Accessori* – p. 18).



AVVERTENZA! Pericolo di lesioni! Attenersi alle informazioni sulla sicurezza sull'utilizzo delle batterie ricaricabili.



AVVISO! Pericolo di danni all'apparecchio! Non scaricare completamente la batteria.



Nota: La batteria agli ioni di litio può essere ricaricata in qualsiasi momento senza per questo ridurne la durata utile. L'interruzione della ricarica non danneggia la batteria.

- Prima della prima accensione è necessario caricare la batteria (tempo di ricarica: ► *Dati tecnici* – p. 18).
- Premere il pulsante di bloccaggio (10) e togliere la batteria dall'apparecchio.
- Inserire la batteria nella basetta di ricarica.
- Inserire la spina della basetta di ricarica nella presa di corrente.

Lo stato di ricarica viene indicato dalle spie di controllo (11).

- Inserire la batteria nell'apparecchio e lasciarla scattare in posizione.

Controllare la capacità residua della batteria

- Premere il pulsante (9).

La capacità residua della batteria viene indicata dalle spie di controllo (8).

Rimuovere l'utensile



AVVISO! Pericolo di lesioni! Poco dopo la lavorazione, l'utensile può essere ancora molto caldo. Persiste un imminente pericolo di ustioni! Lasciare raffreddare l'utensile riscaldatosi. Non pulire mai l'utensile riscaldatosi con dei liquidi infiammabili.

- Portare il commutatore del senso di rotazione (4) nella posizione centrale.
- Svitare il portautensili (1) in senso antiorario.
- Estrarre l'utensile.

Inserire l'utensile



PERICOLO! Pericolo di lesioni! Quando si inserisce l'utensile fare attenzione che sia posizionato correttamente nel mandrino di serraggio e che non sia inclinato.

- Inserire l'utensile fino a battuta nel portautensile (1).
- Portare il commutatore del senso di rotazione (4) nella posizione centrale.
- Avvitare e serrare il portautensili (1) in senso orario.

Modifica della direzione di marcia



AVVISO! Pericolo di danni all'apparecchio! Azionare il commutatore del senso di rotazione solo ad apparecchio fermo.

- Per forare e avvitare le viti premere il commutatore del senso di rotazione (4) verso sinistra (rotazione in senso orario).
- Per svitare le viti premere il commutatore del senso di rotazione (4) verso destra (rotazione in senso antiorario).

Se il commutatore del senso di rotazione si trova in posizione centrale, l'interruttore ON/OFF (9) è bloccato.

Regolazione della coppia



AVVISO! Pericolo di danni all'apparecchio! Azionare il regolatore di coppia solo ad apparecchio fermo.

Ruotando il regolatore di coppia (2) è possibile impostare la coppia dell'apparecchio su 21 livelli:

- Impostazione 1–13 = livelli più bassi, per viti più piccole e materiali morbidi.
- Impostazione 14–25 = livelli più alti, per viti più grandi e materiali più duri.
- Impostazione [▲▼] = per forare e svitare le viti bloccate. Con questa impostazione l'adattatore disinseribile viene disattivato; l'apparecchio lavora con la coppia massima.

Impostazione della velocità



AVVISO! Pericolo di danni all'apparecchio! Azionare il commutatore della velocità solo ad apparecchio fermo.

- Scegliere un intervallo di velocità adatto per i diversi diametri delle punte:

- Commutatore della velocità (3) in posizione [2] = velocità elevata per forare con punte di diametro piccolo.
- Commutatore della velocità (3) in posizione [1] = velocità bassa per forare con punte di diametro grande.



AVVISO! Pericolo di danni all'apparecchio! Utilizzare l'impostazione [▲▲▲] non per l'avvitamento di viti.

Controlli da effettuare prima dell'accensione!

Controllare che l'apparecchio sia in perfette condizioni:

- controllare se ci sono difetti visibili ad occhio nudo
- controllare se tutti i componenti degli apparecchi sono ben fissati.

Accensione/spengimento

- Per ruotare l'utensile premere l'interruttore ON/OFF (5).
- Il LED (6) si accende.
- Per spegnere l'apparecchio rilasciare l'interruttore ON/OFF (5).



Nota: Il numero di giri dell'apparecchio può essere regolato senza soluzione di continuità premendo l'interruttore ON/OFF con diversa intensità.

Foratura



PERICOLO! Pericolo di lesioni! Non tenere mai per mano, sul grembo o contro altre parti del corpo il pezzo da forare.



AVVISO! Pericolo di danni all'apparecchio! Non utilizzare mai il trapano per fresare o per allargare fori.

- Ruotare il regolatore del momento torcente (2) portandolo in posizione [▲▲▲].

- Tenere l'apparecchio diritto e forare esercitando una pressione uniforme.



Nota: usare sempre la punta adatta al materiale.

Viti

- Regolare il momento torcente con l'apposito regolatore (2).
- Tenere l'apparecchio in linea retta con la vite.



Nota: usare sempre il supporto di avvitatura adatto per la vite. Se si usano supporti sbagliati, si può danneggiare la testa della vite

Pulizia

Piano di pulizia e manutenzione

Regolarmente, a seconda delle condizioni d'impiego

| Cosa? | Come? |
|---|---|
| Eliminare la polvere dalle prese d'aria del motore. | Utilizzare un aspirapolvere, spazzole o pennelli. |
| Pulire l'apparecchio. | Pulire gli apparecchi con un panno leggermente inumidito. |

Anomalie e rimedi

Se qualcosa non funziona...



PERICOLO! Prudenza, pericolo di lesioni! Riparazioni non appropriate possono provocare il malfunzionamento dell'apparecchio e pregiudicarne la sicurezza. In tal modo si danneggia se stessi e l'ambiente.

Spesso sono solo piccoli difetti che portano a un guasto. Di solito essi possono essere risolti facilmente dall'utente stesso. Si prega di controllare nella seguente tabella prima di rivolgersi al rivenditore. In tal modo si risparmiano molta fatica ed anche eventuali spese.

| Guasto/Anomalia | Causa | Rimedio |
|-----------------------------|---|--|
| L'apparecchio non funziona. | L'apparecchio è difettoso? | Contattare il rivenditore. |
| | Accumulatore scarico? | ► <i>Caricamento della batteria – p. 16.</i> |
| | Batteria difettosa? | Contattare il rivenditore. |
| Il portapezzo non ruota. | Commutatore del senso di rotazione in posizione centrale? | ► <i>Modifica della direzione di marcia – p. 16.</i> |

Se non si è in grado di eliminare l'errore da soli, si prega di rivolgersi direttamente al rivenditore. Le riparazioni inappropriate invalidano la garanzia e possono causare costi aggiuntivi a suo carico.

Smaltimento

Smaltimento dell'apparecchio

Il simbolo del bidone della spazzatura barato vuol dire che: batterie e accumulatori, apparecchiature elettriche ed elettroniche non vanno smaltiti nei rifiuti domestici. Questi potrebbero contenere sostanze dannose per l'ambiente e la salute.



I consumatori hanno l'obbligo di differenziare le apparecchiature elettroniche, le batterie vecchie delle apparecchiature e gli accumulatori dai rifiuti domestici e di smaltirle presso il centro di raccolta ufficiale per garantire un riutilizzo consono. Le informazioni sulla restituzione sono fornite dal venditore. Il ritiro è gratuito.

Batterie e accumulatori non integrati in modo fisso nei rifiuti di apparecchiature elettriche vanno tolti prima dello smaltimento e smaltiti separatamente. Le batterie al litio e gli accumulatori di tutti i sistemi vanno consegnati ai punti di raccolta solo una volta scaricati. Le batterie vanno sempre assicurate da possibili cortocircuiti applicando del nastro adesivo sui poli.



IT

L'utente finale è responsabile della cancellazione dei dati personali dalle apparecchiature da smaltire.

Smaltimento dell'imballaggio

L'imballaggio è composto da cartone e particolari in plastica adeguatamente contrassegnati per essere riciclati.



- Si raccomanda di inviare questi materiali al riciclaggio.

Dati tecnici

| Codice articolo | 196068 |
|---|---|
| Trapano avvitatore a batteria | |
| Tensione nominale | 20 V \approx |
| Numero di giri a vuoto | 0-400 / 0-1400 min ⁻¹ |
| coppia max. | 35 Nm |
| Diametro max. punta trapano | 13 mm |
| Livello di potenza acustica (L _{WA})* | 77 dB(A) (K = 5 dB(A)) |
| Livello di pressione acustica (L _{PA})* | 66 dB(A) (K = 5 dB(A)) |
| Vibrazione** | < 3,2 m/s ² (K = 1,5 m/s ²) |
| Peso | 1,8 kg |

*) I valori indicati sono meri valori di emissione e quindi non rappresentano necessariamente i valori relativi all'area di lavoro. Sebbene ci sia una relazione tra il livello di emissione e il livello di immissione, ciò non può dare valori di riferimento affidabili sulla necessità o meno di precauzioni supplementari. I fattori che influenzano il livello di immissione attuale dell'area di lavoro contengono le caratteristiche dell'area di lavoro e altre sorgenti di rumore, ad es. il numero di macchine e altri processi di lavoro affini. I valori dell'area di lavoro consentiti possono anche variare da paese a paese. Questa informazione dovrebbe tuttavia aiutare l'operatore ad effettuare valutazioni migliori rispetto ad eventuali pericoli e rischi. Rilevamento dei valori di emissione sonora secondo EN 62841-1.

**) Il valore d'emissione dell'oscillazione indicato è stato rilevato secondo un metodo di controllo normalizzato e si può utilizzare per confrontare un utensile con un altro. Il valore d'emissione dell'oscillazione indicato si può utilizzare anche per stimare inizialmente la sospensione. Il valore d'emissione dell'oscillazione durante l'uso effettivo dell'utensile può differire dal valore indicato a seconda del modo DIN cui viene utilizzato l'utensile. Cercare di mantenere al minimo possibile le sollecitazioni dovute alle vibrazioni. Ad esempio, per ridurre le sollecitazioni dovute alle vibrazioni si può ridurre la durata del tempo di lavoro. Si devono considerare tutte le parti del ciclo di lavoro (ad esempio i tempi nei quali l'utensile è spento e quelli in cui, anche se è acceso, non funziona sotto carico). Rilevamento dei valori di emissione dell'oscillazione secondo EN 62841-1 & EN 62841-2-1.

Accessori

Gli accessori sono disponibili presso il vostro rivenditore.

| Codice ar- titolo | Accessorio |
|----------------------|---------------------------------|
| 196051 | Batteria 2 Ah |
| 196052 | Batteria 4 Ah |
| 196054 | Basetta di ricarica batteria |
| 196055 | Basetta di ricarica batteria |
| 196053 | Set batterie con caricabatterie |

Table des matières

| | |
|----------------------------------|-----|
| Avant de commencer... | 19 |
| Pour votre sécurité | 19 |
| Vue d'ensemble de votre appareil | 23 |
| Utilisation | 23 |
| Nettoyage | 24 |
| Dysfonctionnements et aide | 24 |
| Mise au rebut | 25 |
| Caractéristiques techniques | 25 |
| Réclamations | 115 |

Avant de commencer...

Utilisation conforme

L'appareil est destiné uniquement à l'utilisation non professionnelle pour serrer et desserrer des vis, pour percer dans le bois, le métal, les matières plastiques et les maçonneries souples.

L'objet n'est pas conçu pour une utilisation commerciale. Les directives généralement reconnues en matière de prévention des accidents et les consignes de sécurité jointes doivent impérativement être respectées.

Réalisez uniquement des activités qui sont décrites dans ce mode d'emploi. Toute autre utilisation est une utilisation non conforme et non autorisée. Le fabricant décline toute responsabilité pour les dommages en résultant.

Signification des symboles utilisés

Les mises en garde contre des dangers éventuels et les consignes de sécurité sont distinctement identifiables dans le mode d'emploi. Les symboles suivants seront utilisés :



DANGER ! Danger de mort ou risque de blessure immédiat ! Situation dangereuse directe qui a pour conséquence de graves blessures ou la mort.



AVERTISSEMENT ! Danger de mort ou risque de blessure probable ! Situation dangereuse générale qui peut avoir pour conséquence de graves blessures ou la mort.



ATTENTION ! Éventuelle risque de blessure ! Situation dangereuse qui peut avoir des blessures pour conséquence.



AVIS ! Risque de dommages matériels ! Situation qui peut avoir des dommages matériels pour conséquence.



Remarque : Informations qui aident à une meilleure compréhension des opérations.

Ces symboles signifient que le port d'un équipement de protection individuelle est indispensable :



Pour votre sécurité

Consignes générales de sécurité

- Pour garantir une utilisation sûre de cet appareil, l'utilisateur doit avoir lu et compris le présent mode d'emploi avant la première mise en service de l'appareil.
- Si vous vendez ou donnez l'appareil à un tiers, remettez-lui toujours le manuel d'utilisation correspondant.

Consignes de sécurité générales pour appareils électriques



AVERTISSEMENT ! Lisez toutes les consignes de sécurité et instructions. Le non-respect des consignes de sécurité et des instructions peut entraîner un choc électrique, un incendie et/ou des blessures graves.

- **Conservez toutes les consignes de sécurité et instructions afin de pouvoir vous y référer ultérieurement.** Le terme appareil électrique utilisé dans les consignes de sécurité se rapporte aux appareils électriques fonctionnant sur secteur (avec câble secteur) et aux appareils électriques alimentés par accus (sans câble secteur).

Sécurité du lieu de travail

- **Maintenez votre lieu de travail propre et rangé et veillez à un bon éclairage.** Des zones de travail en désordre ou mal éclairées peuvent être la cause d'accidents.
- **Ne travaillez pas avec l'appareil électrique dans un environnement présentant des risques d'explosion dans lequel se trouvent des liquides, gaz ou poussières inflammables.** Les appareils électriques génèrent des étincelles risquant d'enflammer la poussière ou les vapeurs.
- **Gardez les enfants et autres personnes à distance de l'appareil électrique pendant son utilisation.** En cas d'inattention, vous pouvez perdre le contrôle de l'appareil.

Sécurité électrique

- **La fiche de raccordement de l'appareil électrique doit être appropriée à la prise. La fiche ne doit être modifiée d'aucune manière. N'utilisez pas d'adaptateur avec des appareils électriques mis à la terre.** Les fiches non modifiées et les prises adéquates réduisent le risque de choc électrique.
- **Évitez un contact physique avec les surfaces mises à la terre telles que tuyaux, chauffages, cuisinières et frigos.** Il existe un risque accru de choc électrique si votre corps est relié à la terre.
- **N'exposez pas les appareils électriques à la pluie ou à l'humidité.** La pénétration d'eau dans un appareil électrique augmente le risque de choc électrique.

FR

- **N'utilisez pas le câble à d'autres fins, pour porter l'appareil électrique, le suspendre ou pour retirer la fiche de la prise.** Gardez le câble loin de la chaleur, d'huiles, d'arêtes coupantes ou de pièces d'appareils en mouvement. Les câbles endommagés ou entortillés augmentent le risque de choc électrique.
- **Si vous travaillez à l'air libre avec un appareil électrique, n'utilisez que des rallonges également appropriées pour l'extérieur.** L'utilisation d'une rallonge appropriée pour l'extérieur réduit le risque de choc électrique.
- **S'il n'est pas possible d'éviter d'employer l'appareil électrique dans un environnement humide, utilisez un disjoncteur différentiel.** L'utilisation d'un disjoncteur différentiel réduit le risque de choc électrique.

Sécurité des personnes

- **Soyez prudent, surveillez ce que vous faites et faites preuve de bon sens lorsque vous travaillez avec un appareil électrique. N'utilisez pas d'appareil électrique si vous êtes fatigué ou sous l'influence de drogues, d'alcool ou de médicaments.** Un moment d'inattention en utilisant l'appareil électrique peut provoquer des blessures graves.
- **Portez un équipement de protection personnelle et portez toujours des lunettes de protection.** Le port d'un équipement de protection personnelle, tel que masque antipoussière, chaussures de sécurité antidérapantes, un casque ou une protection auditive, selon le type et l'utilisation de l'appareil électrique, réduit le risque de blessures.
- **Évitez une mise en service involontaire. Assurez-vous que l'appareil électrique est éteint avant de le raccorder à l'alimentation et/ou aux accus, de le prendre dans les mains ou de le porter.** Le fait d'avoir le doigt sur l'interrupteur pendant que vous portez l'appareil électrique ou de brancher l'appareil à l'alimentation quand il est allumé peut provoquer des accidents.
- **Retirez les outils de réglage ou les clés avant d'allumer l'appareil électrique.** Un outil ou une clé se trouvant dans une partie tournante de l'appareil peut provoquer des blessures.
- **Évitez une position anormale de votre corps. Veillez à avoir une position stable et gardez toujours votre équilibre.** Vous pouvez ainsi mieux contrôler l'appareil électrique dans des situations inattendues.
- **Portez des vêtements appropriés. Ne portez pas de vêtements amples ou de bijoux. Gardez cheveux, vêtements et gants éloignés des pièces en mouvement.** Vêtements lâches, bijoux ou cheveux longs peuvent être happés par les pièces en mouvement.
- **S'il est possible de monter des dispositifs servant à aspirer ou recueillir les poussières, assurez-vous qu'ils sont effectivement raccordés et utilisés correctement.** L'utilisation d'un dispositif d'aspiration des poussières peut réduire les risques dus à la poussière.

Utilisation et maniement de l'appareil électrique

- **Ne soumettez pas l'appareil à des surcharges. Utilisez pour votre travail l'appareil électrique prévu à cet effet.** Vous travaillez mieux et plus sûrement avec l'appareil électrique adéquat dans la plage de puissance indiquée.
- **N'utilisez pas d'appareil électrique dont l'interrupteur est défectueux.** Un appareil électrique qu'il n'est plus possible d'allumer ou d'éteindre est dangereux et doit être réparé.
- **Débranchez la fiche de la prise et/ou retirez les accus avant de procéder à des réglages de l'appareil, de changer des accessoires ou de ranger l'appareil.** Ces mesures de précaution évitent le démarrage involontaire de l'appareil électrique.
- **Gardez les appareils électriques non utilisés hors de portée des enfants. Ne laissez pas des personnes qui ne sont pas familiarisées à l'appareil ou qui n'ont pas lu les instructions utiliser l'appareil.** Les appareils électriques sont dangereux lorsqu'ils sont utilisés par des personnes inexpérimentées.
- **Entretenez soigneusement vos appareils électriques. Contrôlez si les parties mobiles fonctionnent correctement et ne coincent pas, si des pièces sont cassées ou endommagées de sorte que le fonctionnement de l'appareil électrique s'en trouve altéré. Faites réparer les pièces endommagées avant d'utiliser l'appareil.** De nombreux accidents sont causés par des appareils électriques mal entretenus.
- **Veillez à ce que les outils de coupe soient bien affûtés et propres.** Les outils de coupe entretenus soigneusement avec des arêtes tranchantes se coincent moins souvent et sont plus faciles à guider.
- **Utilisez l'appareil électrique, les accessoires, etc. conformément aux instructions. Tenez compte des conditions de travail et du travail à effectuer.** L'utilisation d'appareils électriques à d'autres fins que celles prévues peut mener à des situations dangereuses.

Utilisation et maniement de l'appareil à piles rechargeables

- **Ne rechargez les piles que dans des chargeurs recommandés par le fabricant.** L'utilisation d'un chargeur destiné à un certain type de piles rechargeables avec d'autres types de piles entraîne un risque d'incendie.
- **Aussi, n'utilisez que les piles rechargeables prévues dans les appareils électriques.** L'utilisation d'autres piles rechargeables peut entraîner des risques de blessure et d'incendie.
- **Tenez les piles rechargeables non utilisées à l'écart de trombones, de pièces de monnaie, de clés, d'épingles, de vis ou d'autres petites pièces métalliques pouvant entraîner un court-circuit des contacts.** Un court-circuit entre les contacts des piles peut entraîner des risques de brûlure ou d'incendie.

- **En cas d'utilisation non conforme, du liquide peut s'échapper des piles. Évitez tout contact avec ce liquide. En cas de contact, rincez à l'eau. En cas de contact du liquide avec les yeux, demandez également un avis médical.** Le liquide s'échappant des piles peut provoquer des irritations cutanées et des brûlures.
- **N'ouvrez pas l'accumulateur.** Suite à des interventions non conformes, l'accu peut être endommagé.
- **N'exposez pas l'accu à la chaleur, au feu, à l'eau et à l'humidité.** Risque d'explosion.
- **Des vapeurs peuvent se produire lors de l'endommagement et de l'utilisation non adéquate de l'accumulateur. Contribuez à une bonne aération et adressez-vous à un médecin en cas de douleurs.** Les vapeurs peuvent irriter les voies respiratoires et causer des maladies.
- **Ne jamais essayer de charger des batteries qui ne sont pas rechargeables.** Risque d'incendie et d'explosion.
- **L'accu peut uniquement être utilisé en liaison avec un outil électrique.** D'autres appareils électriques peuvent éventuellement surcharger et ainsi endommager l'accu.
- **Seuls des chargeurs autorisés par le fabricant portant les indications mentionnées de cet accu sur la plaque signalétique peuvent être utilisés.** L'utilisation de chargeurs différents peut causer le risque de blessures ainsi que des dommages matériels par des accus explosants.

Consignes de sécurité pour les chargeurs

- **Maintenez le chargeur à l'écart de la pluie et de l'humidité.** La pénétration d'eau dans un chargeur accroît le risque d'un choc électrique.
- **Maintenez le chargeur dans un état propre.** Risque de choc électrique par un encrassement.
- **Avant chaque utilisation, contrôlez le chargeur, le câble et la prise.** N'utilisez pas le chargeur lorsque vous constatez des détériorations.
- **N'ouvrez pas le chargeur de votre propre chef ; laissez uniquement réparer l'appareil par du personnel professionnel qualifié et uniquement avec des pièces de rechange d'origine.** Les chargeurs, câbles et prises endommagés accroissent le risque d'électrocution.
- **N'exploitez pas le chargeur sur un support facilement inflammable (comme du papier, des textiles, etc.) ou dans un environnement combustible.** Risque d'incendie en raison du réchauffement causé par le chargeur pendant la procédure de charge.
- **Surveillez les enfants et assurez-vous que les enfants ne jouent pas avec le chargeur. Les enfants et les personnes avec des limites mentales ou physiques peuvent utiliser le chargeur uniquement sous surveillance ou lorsqu'elles ont été instruites des modalités d'utilisation.** Des instructions minutieuses réduisent une commande erronée et des blessures.

Entretien

- **Faites réparer votre appareil électrique uniquement par un personnel spécialisé qualifié et uniquement avec des pièces de rechange d'origine.** Il est ainsi sûr que la sécurité de l'appareil électrique est maintenue.

Consignes de sécurité pour les perceuses et les visseuses

- **Tenez les appareils par les surfaces isolées des poignées lorsque vous réalisez des tâches pour lesquelles l'accessoire ou les vis sont susceptibles d'atteindre des conduits électriques dissimulés.** Le contact avec un conduit peut mettre des parties métalliques de l'appareil sous tension et provoquer une électrocution.

Consignes de sécurité complémentaires

- **Avant le travail, vérifiez, à l'aide des dispositifs correspondants, si des câbles d'alimentation ne sont éventuellement pas camouflés dans la zone de travail. En cas de doute, renseignez-vous auprès du fournisseur d'électricité responsable.** Tout contact avec des conduits électriques peut entraîner un incendie et une électrocution. Les dommages sur une conduite de gaz peuvent entraîner une explosion. Les dommages sur une conduite d'eau peuvent provoquer de gros dommages matériels et peuvent également entraîner une électrocution.
- **Éteignez l'appareil immédiatement s'il se bloque. Préparez-vous à la survenue soudaine de forces pouvant entraîner un rebond.** L'appareil peut se bloquer par exemple en cas de surcharge ou de coincement.
- **Tenez fermement l'appareil électrique.** Lors du vissage et du dévissage de vis, des forces momentanément élevées peuvent survenir.
- **Sécurisez la pièce à usiner.** À l'aide d'un dispositif de fixation ou d'un étai, la pièce à usiner est sécurisée face à un rebond ou à une projection non contrôlée (par exemple, lors du coincement de l'outil).
- **Ne posez jamais l'appareil électrique avant que l'accessoire ne soit à l'arrêt complet.** L'accessoire tournant peut entrer en contact avec la surface de travail et vous risquez de perdre le contrôle de l'appareil électrique.
- **N'utilisez que des piles homologuées par le fabricant et dotées des valeurs indiquées sur la plaque signalétique de cet appareil électrique.** L'utilisation d'autres piles peut entraîner des risques de blessures et causer des dommages matériels du fait de l'explosion des piles.
- **Faites en sorte que lieu de travail soit propre.** Les saletés mélangées provenant de différents matériaux se révèlent être particulièrement dangereuses. Les petites particules de métal léger (par exemple, aluminium) peuvent s'enflammer légèrement ou exploser.

FR

- **Renseignez-vous sur les matériaux à usiner et les éventuelles poussières et vapeurs pouvant se former. N'inspirez pas non plus les petites quantités de particules ou vapeurs qui apparaissent.** Lors de l'usinage des matériaux prévus (différents métaux, minéraux ou bois ainsi que peintures anti-intempéries), des poussières nocives/toxiques peuvent se former et provoquer des réactions allergiques ou de graves maladies. N'inspirez pas ces poussières ou vapeurs et évitez tout contact. Les matières à forte teneur en amiante ne doivent être traitées que par le personnel qualifié.
- **Avant d'entreprendre tous travaux sur l'appareil électrique (par exemple maintenance, changement d'outil), et pendant son transport ou son stockage, placez l'interrupteur de course à droite/gauche en position intermédiaire.** L'activation involontaire de l'interrupteur marche/arrêt entraîne un risque de blessure.
- **N'activez l'appareil électrique qu'après avoir installé la vis.** Les appareils déjà en marche lors de l'installation de la vis risquent de glisser.
- **Ne laissez traîner aucun outil, objet ou câble dans la zone de travail de l'appareil.** Si vous trébuchez, vous risquez de vous blesser avec l'appareil électrique.
- **Lors de l'utilisation de l'appareil, veillez à disposer d'un éclairage suffisant.** Une mauvaise visibilité peut entraîner des risques de blessure avec l'appareil électrique.
- **N'utilisez que des forets et des embouts de vissage homologués par le fabricant.** L'utilisation d'autres types de forets et d'embouts de vissage peut entraîner des risques de blessures et d'endommagement de l'appareil électrique. Lorsque vous mettez l'appareil en marche, les forets et les embouts de vissage doivent être correctement serrés.
- **Évitez de surchauffer l'appareil et la pièce.** Une chaleur excessive peut endommager l'outil et l'appareil.
- **N'utilisez pas l'appareil électrique à proximité de matériaux inflammables.** Les étincelles peuvent enflammer ces matériaux.
- **Veillez à ce que les poignées restent sèches et sans traces de graisse.** Des poignées glissantes peuvent provoquer des accidents.
- **N'utilisez pas d'accessoires qui ne sont pas prévus et recommandés explicitement par le fabricant pour cet appareil électrique.** Le seul fait de pouvoir fixer un accessoire à votre appareil électrique ne garantit pas une utilisation sûre.
- **La vitesse admissible de l'accessoire doit être au moins aussi élevée que la vitesse maximale indiquée sur l'appareil électrique.** Un accessoire qui tourne plus vite que la vitesse autorisée peut être cassé et voler dans tous les sens, entraînant ainsi des risques de blessures.
- Attention, les pièces mobiles peuvent également se trouver derrière les ouvertures d'arrivée et de sortie d'air.

- Les symboles apposés sur votre appareil ne doivent être ni retirés ni recouverts. Si certaines informations apposées sur l'appareil deviennent illisibles, elles doivent être immédiatement remplacées.



Veillez lire les instructions d'utilisation avant la mise en service de l'appareil et les respecter.



Risque de dommages aux yeux ! Ne jamais regarder directement dans la LED.



Utiliser l'accu uniquement à l'intérieur.



L'accumulateur ne doit pas être éliminé avec les ordures ménagères !



L'accumulateur ne doit pas être éliminé avec les eaux usées !



Ne pas brûler l'accumulateur !



Ne pas exposer l'accumulateur aux rayons du soleil ou à une température trop élevée !

Danger lié aux vibrations



ATTENTION ! Danger de blessure lié aux vibrations ! Les vibrations peuvent entraîner des dommages sur les vaisseaux sanguins et les nerfs, en particulier pour les personnes souffrant de troubles de la circulation.

Si les symptômes suivants surviennent, cessez immédiatement le travail et consultez un médecin : endormissement de parties du corps, perte de sensation, démangeaisons, picotements, douleurs, modification de la couleur de la peau.

Le niveau de vibrations indiqué dans les caractéristiques techniques représente les utilisations principales de l'appareil. Les vibrations effectives pendant l'utilisation peuvent diverger en raison des facteurs suivants :

- utilisation non conforme aux prescriptions ;
- outils inappropriés ;
- matière inappropriée ;
- maintenance insuffisante.

Vous pouvez largement réduire les risques en respectant les consignes suivantes :

- Effectuez la maintenance de l'appareil conformément aux consignes du mode d'emploi.
- Évitez le travail à basse température.
- Tenez votre corps, en particulier les mains, au chaud en cas de conditions météorologiques froides.
- Faites des pauses régulières et agitez les mains pendant ces pauses afin de stimuler la circulation.

Équipement de protection individuelle



Lorsque vous utilisez l'appareil, portez des lunettes de protection.



Lorsque vous utilisez l'appareil, portez une protection auditive.



Portez un masque antipoussière durant des travaux avec forte formation de poussières.



Lorsque vous utilisez l'appareil, ne portez pas de gants de protection.



Lorsque vous utilisez l'appareil, portez des vêtements de travail bien ajustés.



Recouvrez les cheveux longs ou placez-les sous un filet.

Vue d'ensemble de votre appareil



Remarque : L'apparence réelle de votre appareil peut diverger des illustrations.

► P. 3, point 1

1. Porte-outil
2. Régulateur de couple
3. Commutateur de régime
4. Commutateur du sens de rotation
5. Interrupteur Marche/Arrêt
6. LED
7. Accu (non fourni)

► P. 3, point 2

8. Affichage de la capacité restante
9. Touche pour affichage de capacité
10. Touche de verrouillage
11. Voyants de contrôle
12. Chargeur pour accumulateurs (non fourni)

Contenu de la livraison

- Instructions d'utilisation
- Perceuse-visseuse sans fil
- Embout de vissage

Utilisation



Chargement des accus



Remarque : La batterie et le chargeur ne sont pas inclus dans la livraison et sont disponibles en option auprès de votre revendeur (► *Accessoires* : – p. 25).



AVERTISSEMENT ! Risque de blessures ! Respectez les consignes de sécurité relatives au maniement des accus.



AVIS ! Risque de dommages de l'appareil ! Ne déchargez pas profondément les accus.



Remarque : Les accus Li-Ion peuvent être chargés à tout moment sans réduire leur durée de vie. Une interruption du chargement n'endommage pas les accus.

- Il faut charger l'accu avant la première mise en service (Durée de charge : ► *Caractéristiques techniques* – p. 25).
- Presser le touche de verrouillage (10) et retirer l'accumulateur de l'appareil.
- Insérer l'accu dans la station de charge.
- Brancher la fiche secteur de la station dans la prise.

L'état de charge est indiqué par les voyants de contrôle (11).

- Après l'avoir chargé, introduire l'accu dans l'appareil et l'encliqueter.

Vérification de la capacité restante des piles rechargeables

- Enfoncez le touche (9).

La capacité restante des piles est indiquée par les diodes de contrôle (8).

Retirer l'outil



AVIS ! Risque de blessures L'outil peut être très chaud peu après son utilisation. Vous risquez de vous brûler ! Laissez refroidir un outil chaud. Ne nettoyez jamais un outil chaud avec des liquides inflammables.

- Mettre le commutateur de sens de rotation 4 en position centrale.
- Tournez le porte-outil (1) dans le sens inverse des aiguilles d'une montre.
- Extraire l'outil.

Introduire l'outil



DANGER ! Risque de blessures ! Lors de l'introduction de l'outil, veillez à ce qu'il soit bien fixé dans le mandrin et qu'il n'est pas coincé.

- Introduisez l'outil dans le porte-outil (1) jusqu'à la butée.
- Mettre le commutateur de sens de rotation 4 en position centrale.
- Refermer le porte-outil (1) dans le sens des aiguilles d'une montre.

Modifier le sens de rotation



AVIS ! Risque de dommages de l'appareil ! Activer le commutateur du sens de rotation uniquement à l'arrêt.

- Pour le perçage et le vissage de vis, poussez vers la gauche sur le commutateur du sens de rotation (4) (sens de rotation dans le sens des aiguilles d'une montre).
- Pour dévisser des vis, poussez vers la droite le commutateur du sens de rotation (4) (sens de rotation dans le sens inverse des aiguilles d'une montre).

Si le commutateur du sens de rotation est en position centrale, le commutateur Marche/Arrêt (9) est bloqué.

FR

Réglage du couple



AVIS ! Risque de dommages de l'appareil ! Activer le régulateur de couple uniquement à l'arrêt.

Il est possible de régler le couple de l'appareil sur 21 niveaux différents en tournant le régulateur de couple (2) :

- Réglage 1–13 = réglage faible pour les petites vis et les matériaux mous.
- Réglage 14–25 = réglage plus fort pour grandes vis et les matériaux plus durs.
- Réglage [▲▼] = pour le perçage et pour le dévissage de vis serrées fermement. Pour ce réglage, le dispositif de débrayage ne fonctionne pas, l'appareil fonction à couple maximal.

Régler la vitesse de rotation



AVIS ! Risque de dommages de l'appareil ! Activer le commutateur de régime uniquement à l'arrêt.

- Sélectionnez une plage de régime adaptée aux différents diamètres de perçage :
- Commutateur de régime (3) en position [2] = régime élevé pour percer des trous de petits diamètres.
- Commutateur de régime (3) en position [1] = régime bas pour percer des trous de grands diamètres.



AVIS ! Risque de dommages de l'appareil ! N'utilisez pas le réglage [▲▼] pour visser.

A contrôler avant la mise en marche !

Vérifiez que l'appareil est en bon état :

- Vérifiez qu'elle est exempte de défauts visibles.
- Vérifiez que toutes les pièces de l'appareil sont montées solidement.

Mise en marche/arrêt

- Enfoncez l'interrupteur Marche/Arrêt (5) pour faire tourner l'outil.
- La LED (6) est allumée.
- Pour éteindre l'appareil, lâchez l'interrupteur Marche/Arrêt (5).



Remarque : La vitesse de l'appareil peut être modifiée sans à-coups en exerçant une pression différenciée sur l'interrupteur Marche/Arrêt.

Perçage



DANGER ! Risque de blessures ! Lors du perçage, ne tenez jamais la pièce à usiner dans la main, sur les genoux ou contre une autre partie du corps.



AVIS ! Risque de dommages de l'appareil ! N'utilisez jamais la perceuse pour fraiser ou pour élargir les alésages.

- Tournez le régulateur de couple (2) en position. ▲▼
- Tenir l'appareil bien droit et percer à pression constante.



Remarque : Toujours utiliser la mèche correspondant au matériau.

Visser

- Régler le couple nécessaire à l'aide du régulateur de couple (2).
- Tenir l'appareil en ligne droite avec la vis.



Remarque : Toujours utiliser l'embout de vissage correspondant à la vis. L'utilisation d'un embout de vissage inadéquat peut endommager la tête de vissage

Nettoyage

Vue d'ensemble du nettoyage et de la maintenance

À effectuer régulièrement en fonction des conditions d'utilisation

| Quoi ? | Comment ? |
|---|--|
| Retirer la poussière des fentes d'aération du moteur. | Utilisez un aspirateur, une brosse ou un pinceau. |
| Nettoyage de l'appareil. | Nettoyez l'appareil à l'aide d'un chiffon légèrement humide. |

Dysfonctionnements et aide

En cas de dérangement de l'appareil...



DANGER ! Attention, risque de blessures ! Toute réparation impropre peut amener votre appareil à ne plus fonctionner sûrement. En procédant de la sorte, vous vous mettez en danger ainsi que votre environnement.

Il s'agit souvent de petits défauts qui conduisent à une déféctuosité. Vous pouvez souvent éliminer le problème par vous-même. Veuillez tout d'abord consulter le tableau suivant avant de vous adresser à votre revendeur. Vous économisez ainsi un dérangement et éventuellement aussi des coûts.

| Erreur/dysfonctionnement | Cause | Mesure corrective |
|-------------------------------|---|--|
| L'appareil ne fonctionne pas. | L'appareil est défectueux ? | Contactez votre revendeur. |
| | Les accus sont vides ? | ► <i>Chargement des accus – p. 23.</i> |
| | Les accus sont défectueux ? | Contactez votre revendeur. |
| Le mandrin ne tourne pas. | Contacteur de rotation en position centrale ? | ► <i>Modifier le sens de rotation – p. 23.</i> |

Si vous n'êtes pas en mesure d'éliminer la panne par vous-même, veuillez vous adresser directement à votre revendeur. Notez que la réalisation de réparations non conformes entraîne l'annulation de la garantie et vous entraîne éventuellement des coûts supplémentaires.

Mise au rebut

Mise au rebut de l'appareil

Le symbole de la poubelle barrée signifie : Les batteries et les accus, les appareils électriques et électroniques ne doivent pas être jetés avec les ordures ménagères car ils pourraient contenir des substances nocives pour l'environnement et la santé.



Les consommateurs sont tenus d'éliminer appareils électriques usagés, les batteries et accus usagés d'appareils électriques séparément en les remettant à un point de collecte officiel afin de garantir un traitement adéquat. Pour de plus amples informations sur le retour, adressez-vous auprès de votre revendeur. La reprise est gratuite.

Les batteries et les accus qui ne sont pas intégrés dans les appareils électriques usagés doivent être retirés et éliminés séparément avant l'élimination. Les batteries au lithium et les pack accus de tous les systèmes doivent être remis aux points de collecte uniquement en état déchargé. Les batteries doivent toujours être protégées contre les courts-circuits en collant les pôles.



Chaque utilisateur final est responsable pour la suppression des données personnelles qui se trouvent sur les appareils usagés à éliminer.

Mise au rebut de l'emballage

L'emballage se compose de carton et de matières plastiques marquées en conséquence qui peuvent être recyclés.

- Éliminez ces matériaux en les conduisant au recyclage.



Caractéristiques techniques

| Référence | 196068 |
|--|---|
| Perceuse-visseuse sans fil | |
| Tension nominale | 20 V \approx |
| Vitesse de rotation à vide | 0–400 / 0–1400 min ⁻¹ |
| Couple max. | 35 Nm |
| Diamètre de foret max. | 13 mm |
| Niveau de puissance acoustique (L _{WA})* | 77 dB(A) (K = 5 dB(A)) |
| Niveau de pression acoustique (L _{PA})* | 66 dB(A) (K = 5 dB(A)) |
| Vibrations** | < 3,2 m/s ² (K = 1,5 m/s ²) |
| Poids | 1,8 kg |

*) Les valeurs indiquées sont des valeurs d'émission et ne correspondent pas forcément à celles enregistrées sur le lieu de travail. Bien qu'il existe une corrélation entre émission et nuisance, il n'est pas possible d'affirmer si des mesures antibruit supplémentaires doivent être prises ou non. D'autres facteurs, tels que la configuration du lieu de travail, la présence d'autres sources de bruit, le nombre de machines et la réalisation d'autres processus de travail à proximité, peuvent en effet entrer en ligne de compte. Les niveaux autorisés sur le lieu de travail varient éga-

lement d'un pays à l'autre. Ces informations aideront cependant l'utilisateur à mieux évaluer les dangers et risques. Détermination des valeurs d'émissions de bruits selon EN 62841-1.

- **) La valeur d'émissions de vibrations est mesurée suivant une méthode normalisée et peut être utilisée pour la comparaison d'un outil avec un autre ; La valeur d'émissions de vibrations peut également être utilisée pour une estimation introductive de l'exposition. La valeur d'émissions de vibrations peut différer de la valeur indiquée pendant l'utilisation effective de l'outil, selon la manière d'utilisation de l'outil. Tenter de maintenir la charge liée aux vibrations aussi basse que possible. Pour réduire la charge liée aux vibrations, il est possible par exemple de limiter le temps de travail. Dans ce cadre, toutes les parts du cycle de fonctionnement (par exemple les périodes pendant lesquelles l'outil est coupé et celles pendant lesquelles il est certes allumé, mais sans charge) doivent être prises en compte. Détermination des valeurs d'émissions de vibrations selon EN 62841-1 & EN 62841-2-1.

Accessoires :

Les accessoires sont disponibles auprès de votre revendeur.

| Numéro d'article | Accessoire |
|------------------|-------------------------------|
| 196051 | Accu 2 Ah |
| 196052 | Accu 4 Ah |
| 196054 | Chargeur pour accumulateurs |
| 196055 | Chargeur pour accumulateurs |
| 196053 | Set de batterie avec chargeur |

GB

Table of contents

| | |
|-----------------------------|-----|
| Before you begin..... | 26 |
| For your safety | 26 |
| Your unit at a glance | 29 |
| Operation | 29 |
| Cleaning | 30 |
| Troubleshooting | 30 |
| Disposal | 31 |
| Technical data | 31 |
| Claims for defects | 115 |

Before you begin...

Intended use

This device is only intended for non-commercial use as a screwdriver for screwing and removing screws as well as for drilling into wood, metal, plastic and soft brickwork.

This product is not intended for commercial use. Generally acknowledged accident prevention regulations and enclosed safety instructions must be observed.

Only perform work described in these instructions for use. Any other use is improper. The manufacturer will not assume responsibility for damage resulting from such use.

What are the meanings of the symbols used?

Danger notices and information are clearly marked throughout these instructions for use. The following symbols are used:



DANGER! Direct danger to life and risk of injury! Directly dangerous situation that may lead to death or severe injuries.



WARNING! Probable danger to life and risk of injury! Generally dangerous situation that may lead to death or severe injuries.



CAUTION! Possible risk of injury! Dangerous situation that may lead to injuries.



NOTICE! Risk of damage to the device! Situation that may lead to property damage.



Note: Information to help you reach a better understanding of the processes involved.

These symbols identify the required personal protection equipment:



For your safety

General safety instructions

- To operate this device safely, the user must have read and understood these instructions for use before using the device for the first time.
- If you sell or pass the device on, you must also hand over these operating instructions.

General power tool safety warnings



WARNING! Read all safety warnings and all instructions. Failure to follow the warnings and instructions may result in electric shock, fire and/or serious injury.

- Save all warnings and instructions for future reference.** The term power tool in the warnings refers to your mains operated (corded) power tool or battery operated (cordless) power tool.

Work area safety

- Keep work area clean and well lit.** Cluttered and dark areas invite accidents.
- Do not operate power tools in explosive atmospheres, such as in the presence of flammable liquids, gases or dust.** Power tools create sparks which may ignite the dust or fumes.
- Keep children and bystanders away while operating a power tool.** Distractions can cause you to lose control.

Electrical safety

- Power tool plugs must match the outlet. Never modify the plug in any way. Do not use any adapter plugs with earthed (grounded) power tools.** Unmodified plugs and matching outlets will reduce risk of electric shock.
- Avoid body contact with earthed or grounded surfaces such as pipes, radiators, ranges and refrigerators.** There is an increased risk of electric shock if your body is earthed or grounded.
- Do not expose power tools to rain or wet conditions.** Water entering a power tool will increase the risk of electric shock.
- Do not abuse the cord. Never use the cord for carrying, pulling or unplugging the power tool. Keep cord away from heat, oil, sharp edges or moving parts.** Damaged or entangled cords increase the risk of electric shock.
- When operating a power tool outdoors, use an extension cord suitable for outdoor use.** Use of a cord suitable for outdoor use reduces the risk of electric shock.
- If operating a power tools in a damp location is unavoidable, use a residual current device (RCD) protected supply.** Use of an RCD reduces the risk of electric shock.

Personal safety

- Stay alert, watch what you are doing and use common sense when operating a power tool. Do not use a power tool while you are tired or under the influence of drugs, alcohol or medication.** A moment of inattention while operating power tools may result in serious personal injury.
- Use personal protective equipment. Always wear eye protection.** Protective equipment such as dust mask, non-skid safety shoes, hard hat, or hearing protection used for appropriate conditions will reduce personal injuries.

- **Prevent unintentional starting. Ensure the switch is in the off-position before connecting to power source and/or battery pack, picking up or carrying the tool.** Carrying power tools with your finger on the switch or energizing power tools that have the switch on invites accidents.
- **Remove any adjusting key or wrench before turning the power tool on.** A wrench or a key left attached to a rotating part of the power tool may result in personal injury.
- **Do not overreach. Keep proper footing and balance at all times.** This enables better control of the power tool in unexpected situations.
- **Dress properly. Do not wear loose clothing or jewellery. Keep your hair, clothing and gloves away from moving parts.** Loose clothes, jewellery or long hair can be caught in moving parts.
- **If devices are provided for the connection of dust extraction and collection facilities, ensure these are connected and properly used.** Use of these devices can reduce dust-related hazards.

Power tool use and care

- **Do not force the power tool. Use the correct power tool for your application.** The correct power tool will do the job better and safer at the rate for which it was designed.
- **Do not use the power tool if the switch does not turn it on and off.** Any power tool that cannot be controlled with the switch is dangerous and must be repaired.
- **Disconnect the plug from the power source and/or the battery pack from the power tool before making any adjustments, changing accessories, or storing power tools.** Such preventive safety measures reduce the risk of starting the power tool accidentally.
- **Store idle power tools out of the reach of children and do not allow persons unfamiliar with the power tool or these instructions to operate the power tool.** Power tools are dangerous in the hands of untrained users.
- **Maintain power tools. Check for misalignment or binding of moving parts, breakage of parts and any other condition that may affect the power tool's operation. If damaged, have the power tool repaired before use.** Many accidents are caused by poorly maintained power tools.
- **Keep cutting tools sharp and clean.** Properly maintained cutting tools with sharp cutting edges are less likely to bind and are easier to control.
- **Use the power tool, accessories and tool bits etc. in accordance with these instructions, taking into account the working conditions and the work to be performed.** Use of the power tool for operations different from those intended could result in a hazardous situation.

Battery tool use and care

- **Recharge only with the charger specified by the manufacturer.** A charger that is suitable for one type of battery pack may create a risk of fire when used with another battery pack.

- **Use power tools only with specifically designated battery packs.** Use of any other battery packs may create a risk of injury and fire.
- **When battery pack is not in use, keep it away from other metal objects, like paper clips, coins, keys, nails, screws or other small metal objects, that can make a connection from one terminal to another.** Shorting the battery terminals together may cause burns or a fire.
- **Under abusive conditions, liquid may be ejected from the battery; avoid contact. If contact accidentally occurs, flush with water. If liquid contacts eyes, additionally seek medical help.** Liquid ejected from the battery may cause irritation or burns.
- **Do not open the rechargeable battery.** The rechargeable battery can be damaged by improper handling.
- **Do not expose the rechargeable battery to heat, fire, water and humidity.** There is a danger of explosion.
- **Vapours may escape in case of damage or improper use of the rechargeable battery. Provide good ventilation and seek medical assistance in case any symptoms occur.** The vapours can irritate your respiratory tract and cause illness.
- **Never attempt to charge non-rechargeable batteries.** There is a danger of fire and explosion.
- **The rechargeable battery may only be used in conjunction with this electrical tool.** Other electrical tools can overload and hence damage the rechargeable battery.
- **Only chargers approved by the manufacturer with the values stated on the type plate of the rechargeable battery may be used.** The use of deviating chargers can pose the risk of injuries and material damage caused by exploding batteries.

Safety information for chargers

- **Keep the charger away from rain and wet.** The risk of electric shock increases if water penetrates a charging device.
- **Keep the charging device clean.** Soiling involves the danger of an electric shock.
- **Check the charging device, cable and plug before each use.** Do not use the charging device if you detect any damage.
- **Do not open the charging device yourself and only have it repaired by qualified professionals and only with original spare parts.** Damaged charging devices, cables and plugs increase the risk of electric shock.
- **Do not use the charging device on easily flammables items (e.g. paper, textiles etc.) or in combustible atmospheres.** There is a danger of fire due to the heating of the charging device during the charging process.

GB

- **Supervise children and make sure that they do not play with the charger. Children and persons with mental or physical restrictions may only use the charger under supervision or after having been instructed how to use it.** Careful instruction reduces the risk of incorrect operation and injuries.

Service

- **Have your power tool serviced by a qualified repair person using only identical replacement parts.** This will ensure that the safety of the power tool is maintained.

Safety Warnings for Drills and Screwdrivers

- **Hold power tool by insulated gripping surfaces, when performing an operation where the cutting accessory or fastener may contact hidden wiring.** Cutting accessory and fasteners contacting a live wire may make exposed metal parts of the power tool live and could give the operator an electric shock.

Additional safety notes

- **Prior to starting work, use appropriate tool to determine whether there are any hidden supply lines are located on the area you are working in. If in doubt, ask the relevant supply services.** Contact with power lines may cause fire and electrical shock. Damaging a gas pipe may cause an explosion. Damaging a water pipe leads to considerable property damage and may cause electrical shock.
- **Immediately switch off the power tool when it becomes blocked. Be prepared for sudden forces occurring which may cause kickback.** The insert tool blocks, for example, due to overloading or tilting.
- **Hold the power tool firmly.** When tightening and undoing screws, high forces may occur for a short time.
- **Secure the work piece.** Use tensioning equipment or a vice to secure the work piece to help prevent kickback or uncontrolled flying of the work piece (e.g. when getting jammed in the work piece).
- **Never set the power tool down before the tool has come to a completed standstill.** The rotating tool may come into contact with the surface and cause you to lose control over the power tool.
- **Only batteries authorised by the manufacturer with the values listed on the type plate of this power tool may be used.** The use of a different battery may cause a risk of injuries and property damage as a result of an exploding battery.
- **Keep your workplace clean.** Mixed contamination by various materials is particularly dangerous. Light metal dust (e.g. aluminium) can ignite or explode easily.
- **Inform yourself about the materials to be processed and any dusts and vapours that may be generated. Do not breath in even small amounts of the generated dusts and vapours.** When processing certain materials (various metals, minerals or woods as well as weather protecting paints) damaging/poisonous

dusts may be generated which can cause allergic reactions or serious illness. Do not breathe these dusts and vapours in and avoid all contact. Materials containing asbestos may only be processed by specialists.

- **Set the switch for right/left rotation to the central position before carrying out any work on the power tool (e.g. maintenance, changing a tool) and during transportation or storage of the item.** Unintentional activation of the On/Off switch may cause a risk of injury.
- **First activate the power tool after it has been placed on the screw.** If the inserted tool is already rotating when you attempt to position it, it may slip.
- **Do not leave tools, objects or cable laying around in the vicinity of the device.** If you stumble, you may injure yourself on the power tool.
- **When working with the device make sure the area is well lit.** Bad vision can result in injuries caused by the power tool.
- **Only use drill and screwdriver bits authorised by the manufacturer.** The use of different drill and screwdriver bits may cause a risk of injuries and damages to the power tool. Make sure that the drills and screwdriver bits are securely installed before switching on the device.
- **Prevent overheating of the device and the work piece.** Excess heat may damage the tool and the device.
- **Never use power tool near flammable materials.** Sparks may set fire to these materials.
- **Keep the handles dry and free of grease.** Slippery handles can lead to accidents.
- **Do not use accessories that have not been designed and recommended by the manufacturer for this specific power tool.** Just because you are able to attach an accessory to your power tool this does not guarantee that it is safe to use.
- **The permitted revolutions of the tool must be at least as high as the highest revolutions specified on the power tool.** Accessories that rotate faster than they are permitted to may break and fly and thus cause injuries.
- Remember that moving parts may also be located behind ventilation and venting slots.
- Symbols affixed to your unit may not be removed or covered. Information on the unit that is no longer legible must be replaced immediately.



Before putting the unit into operation, read and observe the instructions for use.



Risk of damage to the eyes! Never look directly into the LED.



Only re-charge the battery pack indoors.



Do not dispose of a battery pack with the household waste!



Do not dispose of a battery pack in water!



Do not burn the battery pack!



Do not expose the battery pack to sunlight or increased temperatures!

Risks caused by vibrations



CAUTION! Risk of injury due to vibrations! Vibrations may, in particular for persons with circulation problems, cause damage to blood vessels and/or nerves.

If you notice any of the following symptoms, stop working immediately and consult a doctor. Numbness of body parts, loss of sense of feeling, itching, pins and needles, pain, changes in skin colour.

The vibration values specified in the technical data represent the main uses of the device. The actual existing vibrations during use may deviate from these as a result of the following factors:

- Incorrect use of the product;
- Unsuitable tools inserted;
- Unsuitable material;
- Insufficient maintenance.

You can reduce the risks considerably by following the tips below:

- Maintain the device in accordance with the instructions in the operating instructions.
- Avoid working at low temperatures.
- When it is cold, make sure your body and your hands, in particular, are kept warm.
- Take regular breaks and move your hands at the same time to promote circulation.

Personal protective clothing



Wear goggles when working with the device.



Wear ear defenders when working with the device.



When working with tools that cause considerable dust, wear a dust protection mask.



Do **not** wear protective gloves when working with the device.



Wear tight fitting clothes when working with the device.



If you have long hair, cover or wear a hair net.

Your unit at a glance



Note: The actual appearance of your product may differ from the illustrations.

► P. 3, item 1

1. Tool holder
2. Torque regulator
3. Revolution switch
4. Rotation direction switch
5. On/Off switch
6. LED
7. Battery pack (not included in the scope of delivery)

► P. 3, item 2

8. Display for remaining capacity
9. Push button for capacity display
10. Locking button
11. Control lights
12. Battery charger (not included in the scope of delivery)

Scope of delivery

- Operating manual
- Cordless drill
- Screwdriver bit

Operation



Charging the battery pack



Note: Rechargeable battery and charger are not part of the scope of delivery and are available optionally from your dealer (► *Accessories* – p. 31).



WARNING! Risk of injury! Comply with all safety instructions when handling rechargeable devices.



NOTICE! Risk of damage to the unit! Do not allow the battery pack to deep discharge.



Note: The Li-Ion battery pack can be charged at any time without affecting the lifetime of the unit. Interrupting the charging process will not damage the battery pack.

- The battery pack must be charged prior to the first start-up (charging time: ► *Technical data* – p. 31).
- Press in the locking button (10) and remove the battery from the device.
- Insert the battery pack into the charger.
- Plug the charger into the power supply.

The charging status is displayed by the control lights (11).

- Slot the battery pack into the device and make sure it clicks into place correctly.

Checking the remaining capacity of the battery

- Press the button (9).

The remaining capacity of the battery is displayed by the control lights (8).

GB

Removing a tool



NOTICE! Risk of injury! Shortly after being used, the tool may be very hot. Risk of burning! Allow a hot tool to cool down. Never clean a hot tool with flammable liquids.

- Set the rotation direction switch (4) to the centre setting.
- Turn the tool holder (1) anti-clockwise.
- Remove the tool.

Inserting a tool



DANGER! Risk of injury! Make sure that when installing the tool that it fits securely in the clamping chuck and is not at an angle.

- Place the tool as far as it will go into the tool holder (1).
- Set the rotation direction switch (4) to the centre setting.
- Turn the tool holder (1) clockwise and secure.

Changing the rotation direction



NOTICE! Risk of damage to the unit! Only use the rotation direction switch when the device is at a standstill.

- To drill and screw screws into place, press the rotation direction switch (4) to the left (rotation in clockwise direction).
- To remove screws, press the rotation direction switch (4) to the right (rotation in an anti-clockwise direction).

If the rotation direction switch is in the centre position, the On/Off switch (9) is blocked.

Setting the torque



NOTICE! Risk of damage to the unit! Only use the torque regulator when the device is at a standstill.

The torque of the device can be adjusted to 21 different settings by turning the torque regulator (2):

- Settings 1–13 = Low setting for small screws and soft materials.
- Settings 14–25 = Higher settings for larger screws and harder materials.
- Setting [▲▼] = For drilling and unscrewing tight fitting screws. The releasing clutch is without function during this setting: The device operates at maximum torque.

Setting the revolutions



NOTICE! Risk of damage to the unit! Only use the revolution switch when the device is at a standstill.

- For different drill diameters, set an appropriate revolution range:
- Revolution switch (3) in position [2] = High revolutions for drilling with small drill diameters.
- Revolution switch (3) in position [1] = Low revolutions for drilling with large drill diameters.



NOTICE! Risk of damage to the unit! Do not use the setting [▲▼] for screwing in screws.

Check before switching on!

Check to make sure the device is in a safe operating condition:

- Check to make sure there are no visible defects.
- Check to make sure all device components are correctly mounted.

Switching on and off

- To start the tool turning, press the On/Off button (5).
- The LED (6) will light up.
- To switch the unit off, release the On/Off switch (5).



Note: The revolution speed of the device can be varied by applying different pressures to the On/Off switch.

Drilling



DANGER! Risk of injury! Never hold the work piece that you are working with in your hand, on your lap, or against other body parts.



NOTICE! Risk of damage to the unit! Never use the drill for chasing or to expand drilled holes.

- Turn the torque regulator (2) into position [▲▼].
- Hold the device straight and drill with even pressure.



Note: Always use a drill appropriate to the material.

Screwdriver action

- Set the required torque using the torque regulator (2).
- Keep the device in a straight line to the screw.



Note: Always use the screw bit designed for the screw. If you use the incorrect bit, you may damage the head of the screw.

Cleaning

Cleaning and maintenance at a glance

Regularly and according to the operating conditions

| What? | How? |
|--|--|
| Clean the ventilation slots of the motor to remove dust. | Use a vacuum, cleaning brush or paint brush. |
| Clean the device. | Wipe the unit with a damp cloth. |

Troubleshooting

What to do when something doesn't work...



DANGER! Exercise caution – risk of injury! Unprofessional repairs may mean that your unit will no longer operate safely. This endangers you and your environment.

Malfunctions are often caused by minor faults. You can easily remedy most of these yourself. Please consult the following table before contacting the vendor. You will save yourself a lot of trouble and possibly money too.

| Error/Fault | Cause | Remedy |
|----------------------------|---|---|
| Device does not work. | Is the device defective? | Contact your local vendor. |
| | Battery pack discharged? | ► <i>Charging the battery pack – p. 29.</i> |
| | Battery pack defective? | Contact your local vendor. |
| Tool holder does not turn. | Is the rotation direction switch set to the centre setting? | ► <i>Changing the rotation direction – p. 30.</i> |

If you can't fix the fault yourself, contact your nearest vendor. Please be aware that any improper repairs will also invalidate the warranty and additional costs may be incurred.

Disposal

Disposal of the appliance

A crossed-out wheelee bin icon means: Batteries and rechargeable batteries, electrical or electronic devices must not be disposed of with household waste. They may contain substances that are harmful to the environment and human health.



Consumers must dispose of waste electrical devices, spent portable batteries and rechargeable batteries separately from household waste at an official collection point to ensure that these items are processed correctly. Information on returning these items is available from the seller. Sellers are required to accept these items free of charge.

Batteries and rechargeable batteries, which are not permanently installed in waste electrical devices, must be removed prior to disposal and must be disposed of separately. Lithium batteries and battery packs in all systems must only be returned to a collection point when discharged. Batteries must always be protected against short circuits by covering the poles with adhesive tape.



All end users are responsible for deleting any personal data stored on waste devices prior to their disposal.

Disposal of the packaging

The packaging consists of cardboard and correspondingly marked plastics that can be recycled.

- Make these materials available for recycling.



Technical data

| Part number | 196068 |
|---------------------------------------|----------------------------------|
| Cordless drill | |
| Rated voltage | 20 V= |
| Idle revolutions | 0–400 / 0–1400 min ⁻¹ |
| Max. torque | 35 Nm |
| Max. drill chuck diameter | 13 mm |
| Sound power level (L _{WA})* | 77 dB(A) (K = 5 dB(A)) |

| Part number | 196068 |
|--|--|
| Sound pressure level (L _{PA})* | 66 dB(A) (K = 5 dB(A)) |
| Vibrations** | < 3,2 m/s ² (K = 1,5 m/s ²) |
| Weight | 1,8 kg |

*) The specified values are emission values and do not necessarily represent safe workplace values. Although there is a correlation between emission and immission levels, this cannot be used to infer whether additional safety measures are necessary or not. Factors which affect the current immission levels at the workplace, include the type of room, other sources of noise, e. g. the number of machines operating and other processes taking place in the vicinity. Permitted workplace values can differ from country to country. This information is designed to help the user to better assess the dangers and risks. Determination of noise emission values in accordance with EN 62841-1.

**) The specified vibration emission value was measured in accordance with a normed test procedure and can be used in order to compare one tool with another. The specified vibration emission value can also be used for an introductory evaluation of the exposure. The vibration emission value may fluctuate from the specified value during actual use of the power tool. These fluctuations will depend on the way in which the power tool is used. Try to keep vibrations to a minimum. One method of reducing the vibration load is, for example, limiting the length of time you work with the tool. All parts of the operating cycle must be taken into account for this purpose (for example, also including times in which the power tool is switched off and times in which it is switched on, but is running without load). Determination of vibration emission values in accordance with EN 62841-1 & EN 62841-2-1.

Accessories

Accessories are available from your local vendor.

| Item number | Accessory |
|-------------|--------------------------|
| 196051 | Battery pack 2 Ah |
| 196052 | Battery pack 4 Ah |
| 196054 | Battery charger |
| 196055 | Battery charger |
| 196053 | Battery set with charger |

CZ

Obsah

| | |
|---------------------------|-----|
| Dříve než začnete... | 32 |
| Pro Vaši bezpečnost | 32 |
| Přehled o vašem přístroji | 35 |
| Obsluha | 35 |
| Čištění | 37 |
| Porucha a náprava | 37 |
| Likvidace | 37 |
| Technické údaje | 37 |
| Reklamacce | 115 |

Dříve než začnete...

Použití přiměřené určení

Tento přístroj je určen pouze k nekomerčnímu použití na zašroubování a uvolnění šroubů, jakož i vrtání do dřeva, kovu, plastu a měkkého zdiva.

Přístroj není určen k použití při podnikání. Musí se dodržovat obecně uznávané předpisy úrazové prevence a přiložené bezpečnostní pokyny.

Vykonávejte pouze činnosti popsané v tomto návodu k použití. Jakékoli jiné používání je považováno za neoprávněné chybné použití. Výrobce neodpovídá za škody, které z toho plynou.

Co znamenají použité symboly?

Upozornění na nebezpečí a pokyny jsou v návodu k použití zřetelně vyznačeny. Používají se následující symboly:



NEBEZPEČÍ! Bezprostřední nebezpečí zranění nebo ohrožení života! Bezprostřední nebezpečná situace s následkem těžkého zranění nebo usmrcení.



VAROVÁNÍ! Pravděpodobné nebezpečí zranění nebo ohrožení života! Obecně nebezpečná situace s možným následkem těžkého zranění nebo usmrcení.



UPOZORNĚNÍ! Případné nebezpečí zranění! Nebezpečná situace s možným následkem zranění.



OZNÁMENÍ! Nebezpečí poškození přístroje! Situace s možným následkem věcných škod.



Poznámka: Informace, které jsou uvedeny pro lepší pochopení postupů.

Tyto symboly označují potřebné osobní ochranné vybavení:



Pro Vaši bezpečnost

Všeobecné bezpečnostní pokyny

- Pro bezpečné zacházení s tímto přístrojem si jeho uživatel musí před prvním použitím přečíst tento návod k použití a porozumět mu.
- Když přístroj prodáváte nebo předáváte dál, bezpodmínečně předejte i tento návod k použití.

Všeobecné bezpečnostní pokyny pro elektrické nářadí



VAROVÁNÍ! Přečtěte si všechny bezpečnostní pokyny a instrukce. Zanedbání při dodržování bezpečnostních pokynů a instrukcí může zapříčinit zásah elektrickým proudem, požár a/nebo těžká zranění.

- Všechny bezpečnostní pokyny a instrukce uschovejte pro budoucí použití.** Pojem elektrické nářadí uvedený v bezpečnostních pokynech se vztahuje na elektrické nářadí napájené ze sítě (se síťovým kabelem) a na elektrické nářadí napájené z akumulátoru (bez síťového kabelu).

Bezpečnost na pracovišti

- Pracovní oblast udržujte v čistém stavu a dobře osvětlenou.** Nepořádek nebo neosvětlené pracovní oblasti mohou vést k úrazům.
- Elektrické nářadí nepoužívejte ve výbušném prostředí, v němž se nacházejí hořlavé kapaliny, plyny nebo prach.** Elektrické nářadí vytváří jiskry, které mohou zapálit prach nebo páry.
- Během používání elektrického nářadí zabraňte přístupu dětí a jiných osob.** Při odvedení pozornosti můžete ztratit kontrolu nad přístrojem.

Elektrická bezpečnost

- Přípojná zástrčka elektrického nářadí musí být kompatibilní se zásuvkou. Zástrčka se nesmí nijak upravovat. Společně s uzemněným elektrickým nářadím nepoužívejte zástrčkové adaptéry.** Nezměněné zástrčky a vhodné zásuvky snižují riziko zásahu elektrickým proudem.
- Zabraňte tělesnému kontaktu s uzemněnými povrchy, jako jsou například trubky, topení, sporáky a chladničky.** Pokud je vaše tělo uzemněné, hrozí zvýšené riziko zásahu elektrickým proudem.
- Elektrické nářadí chraňte před deštěm nebo vlhkem.** Vniknutí vody do elektrického nástroje zvyšuje riziko úderu elektrickým proudem.
- Kabel nepoužívejte k účelům, jež jsou v rozporu s jeho určením, například k přenášení elektrického nářadí, k zavěšení nebo vytahování zástrčky ze zásuvky. Kabel chraňte před vysokými teplotami, olejem, ostrými hranami nebo pohyblivými částmi přístroje.** Poškozené nebo zamotané kabely zvyšují riziko zásahu elektrickým proudem.
- Pokud s elektrickým nářadím pracujete venku, používejte prodlužovací kabely, které jsou vhodné i pro exteriéry.** Použití prodlužovacího kabelu vhodného pro exteriéry snižuje riziko zásahu elektrickým proudem.
- Pokud nelze zamezit provoz elektrického přístroje ve vlhkém prostředí, použijte ochranný vypínač proti chyběnému proudu.** Používání ochranného spínače proti chybnému proudu snižuje riziko zásahu elektrickým proudem.

Bezpečnost osob

- **Buďte opatrní, dávejte pozor na to, co děláte, a k práci s elektrickým nářadím přistupujte uvážlivě. Nepoužívejte elektrické nářadí, pokud jste unaveni, nebo jste pod vlivem drog, alkoholu či léků.** Okamžik nepozornosti při používání elektrického nářadí může zapříčinit závažná zranění.
- **Používejte osobní ochranné pomůcky a vždy ochranné brýle.** Používání osobních ochranných pomůcek, jako jsou protiprachová maska, protiskluzová bezpečnostní obuv, ochranná helma nebo ochrana sluchu, v závislosti na typu elektrického nářadí a jeho použití, snižuje riziko zranění.
- **Zabraňte neúmyslnému uvedení do provozu. Než elektrické nářadí připojíte k napájecímu zdroji a/nebo k akumulátoru, zvednete ho nebo je budete přenášet, přesvědčte se, že je vypnuté.** Pokud máte při přenášení elektrického nářadí prst na spínači, nebo pokud je nářadí zapnuté a připojené k napájecímu zdroji, může dojít k úrazům.
- **Než elektrické nářadí zapnete, odstraňte nastavovací nástroje nebo šroubováky.** Nástroj nebo klíč, který se nachází v otáčející se části přístroje, může vést ke zranění.
- **Vyhýbejte se nepřirozenému držení těla. Zajistěte si bezpečný postoj a vždy udržujte rovnováhu.** Díky tomu budete moci elektrické nářadí v neočekávaných situacích lépe kontrolovat.
- **Noste vhodný oděv. Nenoste široký oděv nebo šperky.** Vlasy, oděv a rukavice mějte mimo dosah pohyblivých dílů. Pohyblivé díly mohou zachytit volný oděv, šperky nebo dlouhé vlasy.
- **Pokud lze namontovat zařízení na odsávání a zachycování prachu, přesvědčte se, zda jsou tato zařízení připojena a správně se používají.** Použití zařízení k odsávání prachu může snížit ohrožení prachem.

Použití a ošetřování elektrického nářadí

- **Přístroj nepřetěžujte. K práci používejte elektrické nářadí určené k danému účelu.** Vhodné elektrické nářadí umožňuje lepší a bezpečnější práci v uvedeném rozsahu výkonu.
- **Nepoužívejte elektrické nářadí, jehož spínač je vadný.** Elektrické nářadí, které se nedá zapnout nebo vypnout, je nebezpečné a musí se opravit.
- **Než provedete nastavení přístroje, vyměníte části příslušenství nebo nářadí odložte, vytáhněte nejdříve zástrčku ze zásuvky a/ nebo vyjměte akumulátor.** Toto preventivní opatření zabraňuje neúmyslnému zapnutí elektrického nářadí.
- **Ukládejte nepoužívané elektrické nářadí mimo dosah dětí. Přístroj nedovolte používat osobám, které s ním nejsou obeznámené nebo si nepřečetly instrukce.** Elektrické nářadí je nebezpečné, pokud je používají nezkušené osoby.
- **Při údržbě elektrického nářadí postupuje pečlivě. Zkontrolujte, zda pohyblivé díly bezpečně fungují a nejsou zablokované, zda**

nejsou díly zlomené nebo poškozené do té míry, že je negativně ovlivněno fungování elektrického nářadí. Před použitím přístroje nechejte poškozené díly opravit. Příčinou mnohých úrazů je nesprávná údržba elektrického nářadí.

- **Řezné nástroje udržujte ostré a čisté.** Pečlivě udržované řezné nástroje s ostrými řeznými hranami se méně zasekávají a snadněji se vedou.
- **Elektrické nářadí, příslušenství, vkládané nástroje atd. používejte v souladu s těmito instrukcemi. Zohledněte přitom pracovní podmínky a vykonávanou činnost.** Používání elektrického nářadí k jiným účelům, než jsou stanovené účely použití, může vést k nebezpečným situacím.

Používání a ošetřování akumulátorového nářadí

- **Akumulátory je třeba nabíjet pouze pomocí nabíječek, které výrobce doporučuje.** U nabíječky, která je vhodná pro určitý druh akumulátorů, hrozí nebezpečí požáru, pokud se použije s jinými akumulátory.
- **V elektrických nářadích používejte pouze určené akumulátory.** Použití jiných akumulátorů může vést ke zranění a nebezpečí požáru.
- **Nepoužitý akumulátor chraňte před kancelářskými sponkami, mincemi, klíči, hřebíky, šrouby nebo jinými drobnými kovovými předměty, které by mohly způsobit přemstění kontaktů.** Zkrat mezi kontakty akumulátoru může mít za následek popálení nebo požár.
- **Při nesprávném použití může z akumulátoru vytéct kapalina. Zabraňte kontaktu s touto kapalinou. V případě náhodného kontaktu důkladně opláchněte zasáhnuté místo vodou. Pokud se kapalina dostane do očí, poraďte se dodatečně s lékařem.** Kapalina z akumulátoru může způsobit podráždění pokožky nebo popáleniny.
- **Neotevírejte akumulátor.** Neodbornými zásahy můžete akumulátor poškodit.
- **Nevystavujte akumulátor horku, ohni, vodě a vlhkosti.** Hrozí nebezpečí exploze.
- **Při poškození nebo neodborném použití akumulátoru mohou unikat páry. Postarejte se o dobré větrání a při potížích se obraťte na lékaře.** Páry mohou dráždit dýchací cesty a způsobit onemocnění.
- **Nikdy se nepokoušejte nabíjet baterie, které nejsou nabíjecí.** Hrozí nebezpečí požáru a výbuchu.
- **Akumulátor se smí používat jen ve spojení s tímto elektrickým nářadím.** Jiné elektrické přístroje mohou akumulátor případně přetížit a tak poškodit.
- **Smí se používat jen výrobcem schválené nabíječky se stejnými hodnotami, jaké jsou uvedené na typovém štítku tohoto elektrického nářadí.** Použití odlišných nabíječek může způsobit nebezpečí zranění a věcných škod následkem výbuchu akumulátorů.

CZ

Bezpečnostní pokyny pro nabíječky.

- **Chraňte nabíječku před deštěm nebo vlhkem.** Vniknutí vody do nabíječky zvyšuje riziko zásahu elektrickým proudem.
- **Udržujte nabíječku v čistotě.** Při znečištění hrozí nebezpečí zásahu elektrickým proudem.
- **Před každým použitím zkontrolujte nabíječku, kabel a zástrčku.** Pokud zjistíte poškození, nabíječku nepoužívejte.
- **Samí nabíječku neotevírejte a nechte ji opravovat jen kvalifikovaným odborným personálem a s originálními náhradními díly.** Poškozené nabíječky, kabely a zástrčky zvyšují riziko zásahu elektrickým proudem.
- **Neprovozujte nabíječku na snadno vznětlivém podkladu (např. papíru, textilu atd.) resp. v hořlavém prostředí.** Hrozí nebezpečí požáru, protože při dobíjení se nabíječka zahřívá.
- **Hlídejte děti a zajistěte, aby si s nabíječkou nehrály.** Děti a osoby s mentálním nebo fyzickým omezením smí nabíječku používat jen pod dozorem, nebo po zaučení v používání. Pečlivé zaučení snižuje možnost chybné obsluhy a zranění.

Servis

- **Opravou elektrického nářadí pověřujte pouze kvalifikovaný odborný personál používající výhradně originální náhradní díly.** Tím se zajistí zachování bezpečnosti elektrického nářadí.

Bezpečnostní pokyny pro vrtáčky a šroubováky

- **Při vykonávání prací, při nichž se vložený nástroj nebo šroub mohou dotknout skrytých elektrických vedení, držte přístroj pouze za izolované plochy rukojeti.** Kontakt s vedením pod napětím může přivést napětí i do kovových částí přístroje a vést k úrazu elektrickým proudem.

Přídavné bezpečnostní pokyny

- **Zkontrolujte před vykonáváním prací, zda se v pracovní oblasti případně nacházejí skrytá napájecí vedení.** V případě pochybností se obraťte na příslušné energetické závody. Kontakt s elektrickým vedením může způsobit požár a zásah elektrickým proudem. Poškození plynového potrubí může způsobit výbuch. Poškození vodního potrubí může vést k značným věcným škodám nebo zásahu elektrickým proudem.
- **Pokud se elektrické nářadí zablokuje, okamžitě ho vypněte. Buďte připraveni na náhle vznikající síly, které mohou způsobit zpětný náraz.** Vložný nástroj se zablokuje např. z důvodu přetížení nebo vzpříčení.
- **Elektrické nářadí držte pevně.** Při dotahování nebo povolování šroubů mohou krátkodobě vzniknout výrazné síly.
- **Zajistěte obrobek.** Pomocí upínacího zařízení nebo svěráku se dá obrobek zajistit před zpětným nárazem nebo nekontrolovaným odmrštěním (např. zaseknutí nářadí).

- **Elektrické nářadí nikdy neodkládejte dříve, dokud se vložný nástroj zcela nezastaví.** Otáčející se vložný nástroj se může dostat do styku s odkládací plochou, v důsledku čehož byste mohli ztratit kontrolu nad elektrickým nářadím.
- **Mohou se používat pouze akumulátory, které jsou schváleny výrobcem, s hodnotami uvedenými na typovém štítku tohoto elektrického nářadí.** Použití odlišných akumulátorů může zapříčinit nebezpečí zranění a věcných škod v důsledku exploze akumulátorů.
- **Udržujte své pracoviště v čistotě.** Smíšené znečištění různými látkami je zvláště nebezpečné. Prach lehkého kovu (např. hliníku) se může snadno vznítit a explodovat.
- **Informujte se o obráběných materiálech a o případném vznikajícím prachu a výparech. Nevdechujte ani malé množství vznikajícího prachu a výparů.** Při zpracování určitých materiálů (různé kovy, minerály nebo dřeva a ochranné barvy proti povětrnostním vlivům) může vznikat škodlivý/jedovatý prach, který může zapříčinit vznik alergických reakcí nebo vážných onemocnění. Tento prach a výpary nevdechujte a zabraňte dotyku. Látky obsahující azbest smí zpracovávat pouze odborný personál.
- **Před vykonáváním jakýkoliv prací na elektrickém nářadí (např. údržba, výměna nástroje), jakož i během přepravy, příp. uložení nastavte spínač pro chod doprava/doleva do střední polohy.** Při neúmyslném stisknutí spínače Zap/Vyp hrozí nebezpečí zranění.
- **Elektrické nářadí uvádějte do provozu až po nasazení na šroub.** Vložné nástroje, které se otáčejí již při nasazování, se mohou sesmeknout.
- **Nenechávejte ležet žádné nářadí, předměty nebo kabely v pracovní oblasti přístroje.** Zakopnutím se můžete o elektrické nářadí zranit.
- **Při práci s přístrojem dbejte na dostatečné osvětlení.** Nedostatečná viditelnost může vést ke zranění elektrickým nářadím.
- **Používejte pouze vrtací a šroubové nástavce schválené výrobcem.** Použití jiných než schválených vrtacích a šroubových nástavců může zapříčinit nebezpečí zranění a věcné škody na elektrickém nářadí. Při zapnutí přístroje musejí být vrtací a šroubové nástavce řádně upevněny.
- **Zabraňte přehřátí přístroje a obrobku.** Nadměrné horko může poškodit nástroj i přístroj.
- **Nepoužívejte elektrické nářadí v blízkosti hořlavých materiálů.** Odletávající jiskry by tyto materiály mohly zapálit.
- **Rukojeti udržujte suché a bez mastnoty.** Kluzké rukojeti mohou vést k nehodám.
- **Nepoužívejte příslušenství, které není výrobcem určeno či doporučeno speciálně pro toto elektrické nářadí.** Samotná skutečnost, že je možné příslušenství upevnit k vašemu elektrickému nářadí, nezaručuje bezpečné použití.

- **Přípustné otáčky vložného nástroje musejí být minimálně tak vysoké, jako jsou maximální otáčky uvedené na elektrickém nářadí.** Příslušenství, které se otáčí rychleji než je dovoleno, může prasknout a rozlétnout se všemi směry a způsobit zranění.
- Nezapomeňte, že se pohyblivé díly mohou nacházet i za zavzdušňovacími a odvzdušňovacími otvory.
- Symboly, které se nacházejí na vašem přístroji, se nesmějí odstraňovat ani zakrývat. Nečitelné pokyny na přístroji se musejí okamžitě vyměnit.



Před uvedením do provozu si přečtěte návod na použití.



Nebezpečí poškození zraku! Nikdy se nedívejte přímo do LED.



Akumulátor nabíjejte pouze v interiérech.



Akumulátor nevyhazujte do domovního odpadu!



Akumulátor nevyhazujte do vody!



Akumulátor nespalujte!



Akumulátor nevystavujte slunečnímu záření nebo nadměrným teplotám!

Nebezpečí vytvářená vibracemi



UPOZORNĚNÍ! Nebezpečí zranění vibrací! Vibrace mohou především u osob s poruchami krevního oběhu způsobit poškození krevních cév nebo nervů. Při výskytu následujících příznaků okamžitě přerušte práci a vyhledejte lékařskou pomoc: brnění částí těla, ztráta citění, svědění, píchání, bolest, změny barvy pokožky.

Hodnota vibrací uvedená v technických údajích reprezentuje hlavní použití přístroje. Skutečně vyskytlé vibrace během použití se mohou od toho odlišovat na základě následujících faktorů:

- použití, které není v souladu se stanoveným určením;
- nevhodné vložné nástroje;
- nevhodný materiál;
- nedostatečná údržba.

Budete-li se řídit následujícími pokyny, můžete nebezpečí podstatně snížit:

- Údržbu přístroje provádějte podle pokynů uvedených v návodu k použití.
- Neprovádějte práce při nízkých teplotách.
- Tělo a především ruce udržujte při chladném počasí v teple.
- Pravidelně dělejte přestávky a pohybujte rukama, aby se podnítilo prokrvení.

Osobní ochranné vybavení



Při práci s přístrojem noste ochranné brýle.



Při práci s přístrojem noste ochranu sluchu.



Při práci, při níž dochází k silné tvorbě prachu, noste ochrannou masku proti prachu.



Při práci s přístrojem **ne** noste ochranné rukavice.



Při práci s přístrojem noste těsně přiléhající pracovní oděv.



Dlouhé vlasy si zakryjte, příp. noste sítku na vlasy.

Přehled o vašem přístroji



Poznámka: Skutečná vzhled vašeho přístroje se může od obrázků lišit.

► S. 3, bod 1

1. Upínací zařízení pro nástroje
2. Regulátor točivého momentu
3. Přepínač otáček
4. Přepínač směru otáčení
5. Zapínač/vypínač
6. LED
7. Akumulátor (není v rozsahu dodávky)

► S. 3, bod 2

8. Indikátor zbývajících kapacity
9. Tlačítko pro zobrazení kapacity
10. Blokovací tlačítko
11. Kontrolky
12. Akumulátorová nabíjecí stanice (není v rozsahu dodávky)

Rozsah dodávky

- Návod k použití
- Akumulátorový vrtací šroubovák
- Šroubový nástavec

Obsluha



Nabíjení akumulátoru



Poznámka: Akumulátor a nabíječka nejsou součástí dodávky a jsou k dispozici volitelně u vašeho prodejce (► Příslušenství – s. 37).



VAROVÁNÍ! Nebezpečí zranění! Dodržujte bezpečnostní pokyny k zacházení s akumulátorovými přístroji.



OZNÁMENÍ! Nebezpečí poškození přístroje! Akumulátor hluboce nevybíjejte.

CZ



Poznámka: Li-Ion akumulátor se může kdykoliv nabít bez zkrácení životnosti. Přerušování procesu nabíjení akumulátor nepoškodí.

- Před prvním uvedením do provozu se musí akumulátor nabít (doba nabíjení: ► *Technické údaje* – s. 37).
- Stiskněte blokovací tlačítko (10) a akumulátor z přístroje vytáhněte.
- Vložte akumulátor do nabíjecí stanice.
- Zástrčku nabíjecí stanice zasuněte do zásuvky.

Stav nabití se zobrazuje pomocí kontrolky (11).

- Akumulátor po nabití vložte do přístroje a nechte bezpečně zapadnout.

Zkontrolovat zbývající kapacitu akumulátoru

- Zatlačte tlačítko (9).

Zbývající kapacita akumulátoru se zobrazí pomocí kontrolky (8).

Vymout nástroj



OZNÁMENÍ! Nebezpečí zranění Krátce po práci může být nástroj velmi horký. Hrozí nebezpečí popálení! Horký nástroj nechte zchladit. Horký nástroj nikdy nečistěte hořlavými kapalinami.

- Přepínač směru otáčení (4) nastavte do střední polohy.
- Úchyt nástroje (1) natočte proti směru hodinových ručiček.
- Vyměňte nástroj.

Nasadit nástroj



NEBEZPEČÍ! Nebezpečí zranění! Při vkládání nástroje dbejte na to, aby byl v úchytu pevně osazený a nebyl vzpříčený.

- Nástroj zastrčte do úchytu nástroje (1) až na doraz.
- Přepínač směru otáčení (4) nastavte do střední polohy.
- Úchyt nástroje (1) zavřete ve směru hodinových ručiček.

Změna směru otáčení



OZNÁMENÍ! Nebezpečí poškození přístroje! Přepínač směru otáčení zaktivujte pouze po zastavení přístroje.

- Při vrtání a zašroubování šroubů nastavte přepínač směru otáčení (4) doleva (směr otáčení ve směru hodinových ručiček).
- K odšroubování šroubů nastavte přepínač směru otáčení (4) doprava (směr otáčení proti směru hodinových ručiček).

Pokud je přepínač směru otáčení ve střední poloze, v tom případě je zapínač/vypínač (9) zablokováný.

Nastavení točivého momentu



OZNÁMENÍ! Nebezpečí poškození přístroje! Regulátor točivého momentu zaktivujte pouze po zastavení přístroje.

Otočením regulátoru točivého momentu (2) se točivý moment přístroje dá nastavit v 21 stupních.

- Nastavení 1–13 = slabší nastavení pro menší šrouby a měkké materiály.
- Nastavení 14–25 = silnější nastavení pro větší šrouby a tvrdší materiály.
- Nastavení [▲▼] = k vrtání a vyšroubování zadřevných šroubů. V této poloze je odblokovací spojka mimo provoz; přístroj pracuje při maximálním točivém momentu.

Nastavit otáčky



OZNÁMENÍ! Nebezpečí poškození přístroje! Přepínač otáček zaktivujte pouze po zastavení přístroje.

- Pro rozdílné vrtací průměry zvolte vhodný rozsah otáček:
- Přepínač otáček (3) v poloze [2] = Vysoké otáčky k vrtání s malými průměry vrtáku.
- Přepínač otáček (3) v poloze [1] = Nízké otáčky k vrtání s velkými průměry vrtáku.



OZNÁMENÍ! Nebezpečí poškození přístroje! Nastavení [▲▼] nepoužívejte k zašroubování šroubů.

Před zapnutím zkontrolujte!

Překontrolujte bezpečný stav přístroje:

- Zkontrolujte, zda nejsou na přístroji viditelné závady.
- Zkontrolujte, zda jsou všechny díly přístroje pevně namontované.

Zapnutí/vypnutí

- K otáčení nástroje zatlačte zapínač/vypínač (5).
- LED (6) svítí.
- K vypnutí přístroje opět pusťte zapínač/vypínač (5).



Poznámka: Otáčky přístroje se dají plynule obměňovat rozdílnou silou tlaku na zapínač/vypínač.

Vrtání



NEBEZPEČÍ! Nebezpečí zranění! Nikdy nedržte obráběný díl v ruce, na klíně nebo opřený o jiné části těla.



OZNÁMENÍ! Nebezpečí poškození přístroje! Vrták nikdy nepoužívejte na frézování nebo zvětšení otvorů.

- Regulátor točivého momentu (2) otočte do polohy.▲▼
- Držte přístroj rovně a vrtejte rovnoměrným tlakem.



Poznámka: Používejte pouze vrták vhodný pro daný materiál.

Šrouby

- Pomocí regulátoru točivého momentu (2) nastavte potřebný točivý moment.
- Přístroj držte v přímé linii se šroubem.



Poznámka: Používejte pouze šroubový nástavec vhodný pro daný šroub. V případě použití nesprávných nástavců se může hlava šroubu zničit.

Čištění

Přehled čištění a údržby

Pravidelně, v závislosti na podmínkách používání

| Co? | Jak? |
|---|--|
| Větrací štěrbinu motoru vyčistit od prachu. | Použijte vysavač, kartáč nebo štětec. |
| Očistěte přístroj. | Přístroj utřete jemně navlhčeným hadříkem. |

Porucha a náprava

Pokud něco nefunguje...



NEBEZPEČÍ! Pozor, nebezpečí zranění!
Neodborné opravy snižují bezpečnost přístroje. Ohrožujete tím sebe i své okolí.

Často jsou to jen drobné závady, které vedou ke vzniku poruchy. Většinou je můžete snadno sami odstranit. Než se obrátíte na prodejnu, podívejte se do následující tabulky. Ušetříte si tím mnoho námahy a případně i výdajů.

| Chyba/porucha | Příčina | Řešení |
|----------------------------|-----------------------------------|--|
| Přístroj nefunguje. | Přístroj vadný? | Kontaktujte prodejnu. |
| | Vybitý akumulátor? | ► <i>Nabíjení akumulátoru</i> – s. 35. |
| | Zavadný akumulátor? | Kontaktujte prodejnu. |
| Úchyt nástroje se neotáčí. | Je spínač směru otáčení ve střed- | ► <i>Změna směru otáčení</i> – s. 36. |

Nemůžete-li závadu odstranit sami, obraťte se přímo na prodejnu. Mějte na paměti, že při neodborné opravě zanikají nároky ze záruky a případně Vám mohou vzniknout i další výdaje.

Likvidace

Likvidace přístroje

Symbol přeškrtnutého kontajneru znamená: Baterie a akumulátory, elektrické a elektronické přístroje nesmějí být likvidovány společně s domovním odpadem; mohou obsahovat látky, které jsou škodlivé pro životní prostředí a zdraví.



Spotřebitelé jsou povinni zneškodnit staré elektrické spotřebiče, spotřebované baterie a akumulátory odděleně od domovního odpadu na oficiálním sběrném místě, aby se zajistilo správné další zpracování. Více informací o vrácení vám poskytne prodejce. Vrácení je bezplatné.

Baterie a akumulátory, které nejsou ve starých elektrických přístrojích vmontované, se před likvidací musí z přístroje vyjmout a zlikvidovat v rámci tříděného odpadu. Lithiové baterie a akumulátory všech systémů se musí odevzdat na sběrném místě ve vybitém stavu. Pól baterie musí být vždy přelepeny, aby se předešlo vzniku zkratů.



Každý koncový uživatel je sám zodpovědný za vymazání osobních údajů z použitých přístrojů, které se mají zlikvidovat.

Likvidace balení

Balení se skládá z kartonu a příslušně označených plastů, které mohou být recyklovány.

– Předejte tyto části na recyklaci.



Technické údaje

| | |
|---------------------------------------|-------------------------------------|
| Číslo výrobku | 196068 |
| Akumulátorový vrtací šroubovák | |
| Jmenovité napětí | 20 V _≐ |
| Otáčky při chodu naprázdno | 0–400 / 0–1400 min ⁻¹ |

| | |
|--|---|
| Číslo výrobku | 196068 |
| Max. krouticí moment | 35 Nm |
| Max. průměr vrtáku | 13 mm |
| Hladina akustického výkonu (L _{WA})* | 77 dB(A) (K = 5 dB(A)) |
| Hladina akustického tlaku (L _{PA})* | 66 dB(A) (K = 5 dB(A)) |
| Vibrace** | < 3,2 m/s ² (K = 1,5 m/s ²) |
| Hmotnost | 1,8 kg |

* Uvedené hodnoty jsou pouze emisními hodnotami, což neznamená, že jsou zároveň shodné s bezpečnými hodnotami na pracovišti. I když existuje určitá korelace mezi hladinami emisí a imisí, nedá se z toho spolehlivě odvodit, zda jsou nebo nejsou potřebná dodatečná preventivní opatření. Faktory, které ovlivňují aktuální hladinu imisí na pracovišti, zahrnují zvláštnosti pracovního prostoru, jiné zdroje hluku, např. počet strojů a jiných sousedních pracovních operací. Povolené hodnoty na pracovišti se mohou rovněž odlišovat v závislosti na dané zemi. Tato informace má však uživateli umožnit lepší odhad ohrožení a rizika. Zjištění emisních hodnot hluku podle EN 62841-1.

** Uvedená emisní hodnota kmitání byla měřena podle normovaného zkušebního postupu a může se používat k porovnání nářadí s jiným nářadím; uvedená emisní hodnota kmitání se může použít i k počátečnímu odhadu vysazení. Emisní hodnota kmitání se během používání nářadí může odlišovat od hodnoty údajů, a sice v závislosti na druhu a způsobu používání nářadí. Snažte se udržovat zatížení vibracemi pokud možno na co nejnižším stupni. Opatření ke snížení vibračního zatížení je např. omezení pracovní doby. Přitom se musejí zohlednit všechny prvky provozního cyklu (například doby, během nichž je nástroj vypnutý, a takové doby, během nichž je nástroj sice zapnutý, avšak běží bez zatížení). Zjištění emisních hodnot vibrací podle EN 62841-1 & EN 62841-2-1.

Příslušenství

Příslušenství lze obdržet u vašeho prodejce.

| Číslo výrobku | Díl příslušenství |
|---------------|--------------------------------|
| 196051 | Akumulátor 2 Ah |
| 196052 | Akumulátor 4 Ah |
| 196054 | Akumulátorová nabíjecí stanice |
| 196055 | Akumulátorová nabíjecí stanice |
| 196053 | Sada akumulátorů s nabíječkou |

SK

Obsah

| | |
|---------------------|-----|
| Než začnete... | 38 |
| Pre vašu bezpečnosť | 38 |
| Prehľad o prístroji | 41 |
| Obsluha | 41 |
| Čistenie | 43 |
| Poruchy a náprava | 43 |
| Likvidácia | 43 |
| Technické údaje | 43 |
| Reklamácie | 115 |

Než začnete...

Použitie pre daný účel

Prístroj je určený výlučne na nekomerčné účely na zaskrutkovanie a uvoľňovanie skrutiek, ako aj na vŕtanie do dreva, kovu, plastu a mäkkého muriva.

Prístroj nie je určený na použitie pri podnikaní. Musí sa dodržiavať všeobecne uznávané predpisy úrazovej prevencie a priložené bezpečnostné pokyny.

Vykonávajte len činnosti opísané v tomto návode na použitie. Akékoľvek iné použitie je považované za neoprávnené chybné použitie. Výrobca nezodpovedá za škody, ktoré z toho plynú.

Čo znamenajú použité symboly?

V návode na použitie sú jasne označené upozornenia na nebezpečenstvo a pokyny. Boli použité tieto symboly:



NEBEZPEČENSTVO! Bezprostredné nebezpečenstvo ohrozenia života alebo poranenia! Bezprostredne nebezpečná situácia, ktorá má za následok smrť alebo ťažké poranenia.



VAROVANIE! Pravdepodobné nebezpečenstvo ohrozenia života alebo poranenia! Všeobecne nebezpečná situácia, ktorá môže mať za následok ťažké poranenia.



UPOZORNENIE! Prípadné nebezpečenstvo poranenia! Nebezpečná situácia, ktorá môže mať za následok poranenia.



OZNÁMENIE! Nebezpečenstvo poškodenia zariadenia! Situácia, ktorá môže mať za následok vecné škody.



Poznámka: Informácie, ktoré prispievajú k lepšiemu pochopeniu procesov chodu stroja.

Tieto symboly označujú potrebný osobný ochranný výstroj:



Pre vašu bezpečnosť

Všeobecné bezpečnostné upozornenia

- Pre bezpečné zaobchádzanie s týmto prístrojom si musí užívateľ prístroja pred prvým použitím prečítať tento návod na použitie a porozumieť mu.

- Ak prístroj predáte alebo odovzdáte ďalšej osobe, bezpodmienečne priložte aj tento návod na použitie.

Všeobecné bezpečnostné pokyny platné pre elektrické náradie a nástroje



VAROVANIE! Prečítajte si všetky bezpečnostné pokyny a inštrukcie. Zanedbanie pri dodržiavaní bezpečnostných pokynov a inštrukcií môže zapríčiniť zásah elektrickým prúdom, požiar a/alebo závažné poranenia.

- Všetky bezpečnostné pokyny a inštrukcie uschovajte pre prípad neskoršieho použitia.** Pojem elektrické náradie použitý v bezpečnostných pokynoch sa vzťahuje na elektrické náradia napájané zo siete (so sieťovým káblom) a na elektrické náradia napájané z akumulátora (bez sieťového kábla).

Bezpečnosť na pracovisku

- Pracovnú oblasť udržiavajte v čistom stave a riadne osvetlenú.** Neporiadok alebo neosvetlené pracovné oblasti môžu viesť k úrazom.
- Elektrické náradie a nástroje nepoužívajte vo výbušnom prostredí, v ktorom sa nachádzajú horľavé kvapaliny, plyny alebo prach.** Elektrické náradie a nástroje môžu produkovať iskry, ktoré eventuálne zapália prach alebo výpary.
- Počas používania elektrického náradia a nástroja zabráňte prístupu deťom a iným osobám do jeho blízkosti.** Pri odvedení pozornosti môžete stratiť kontrolu nad prístrojom.

Elektrická bezpečnosť

- Prípojná zástrčka elektrického náradia musí byť kompatibilná so zásuvkou. Zástrčka sa nesmie nijako upravovať. Nepoužívajte adaptérové zástrčky spolu s uzemneným elektrickým prístrojom.** Neupravené zástrčky a vhodné zásuvky znižujú riziko zásahu elektrickým prúdom.
- Zabráňte telesnému kontaktu s uzemnenými povrchmi, napr. rúry, kúrenie, sporáky a chladničky.** Keď je vaše telo uzemnené, hrozí zvýšené riziko zásahu elektrickým prúdom.
- Elektrické nástroje chráňte pred dažďom a vlhkom.** Vniknutie vody do elektrického náradia zvyšuje riziko zásahu elektrickým prúdom.
- Kábel nepoužívajte na iné účely, na prenášanie elektrického prístroja, na vešanie alebo na vytáhovanie zástrčky zo zásuvky. Kábel chráňte pred vysokými teplotami, olejom, ostrými hranami alebo pohybujúcimi sa časťami prístroja.** Poškodené alebo zamotané káble zvyšujú riziko zásahu elektrickým prúdom.
- Ak s elektrickým nástrojom pracujete vonku, používajte len také predlžovacie káble, ktoré sú vhodné aj pre exteriéry.** Použitie predlžovacieho kábla vhodného pre exteriéry znižuje riziko zásahu elektrickým prúdom.
- Ak sa nedá vyhnúť prevádzke elektrického náradia vo vlhkom prostredí, používajte ochranný vypínač proti chybnému prúdu.** Používanie ochranného spínača proti chybnému prúdu znižuje riziko zásahu elektrickým prúdom.

Bezpečnosť osôb

- **Buďte opatrní, dávajte pozor na to, čo robíte, a prístupujte k práci s elektrickým prístrojom uvážlivo. Elektrický prístroj nepoužívajte vtedy, keď ste unavení alebo pod vplyvom drog, alkoholu či liekov. Jediná chvíľka nepozornosti pri používaní elektrického náradia môže viesť k závažným poraneniam.**
- **Noste osobné ochranné pomôcky a vždy používajte ochranné okuliare.** Nosenie osobných ochranných pomôcok, ako je protiprachová maska, protišmyková bezpečnostná obuv, ochranná prilba či ochrana sluchu, v závislosti od typu elektrického náradia a jeho použitia, znižuje riziko poranení.
- **Zabráňte neúmyselnému uvedeniu do prevádzky. Skôr ako elektrický prístroj pripojíte k napájaciemu zdroju a/alebo k akumulátoru, skôr ako ho budete zdvíhať, alebo ho budete prenášať, uistite sa, že je vypnuté.** Ak máte pri prenášaní elektrického nástroja prst na spínači, alebo ak je prístroj zapnutý a pripojený k napájaciemu zdroju, môže to viesť k úrazom.
- **Skôr ako elektrické náradie zapnete, odstráňte nastavovacie nástroje alebo skrutkovače.** Náradie alebo kľúč, ktorý sa nachádza v otáčajúcej sa časti nástroja, môže viesť k poraneniam.
- **Vyhýbajte sa neprirodzenému držaniu tela. Zaisťte si bezpečný postoj a vždy udržiavajte rovnováhu.** Vďaka tomu budete môcť elektrické náradie lepšie kontrolovať pri neočakávaných situáciách.
- **Noste vhodný odev. Nenoste široký odev alebo šperky. Zabráňte tomu, aby sa vlasy, odev a rukavice dostali do dosahu pohybujúcich sa častí.** Voľný odev, šperky či dlhé vlasy môžu zachytiť pohybujúce sa časti.
- **Ak sa dajú namontovať zariadenia na odsávanie a zachytávanie prachu, uistite sa, že sú pripojené a že sa správne používajú.** Používanie odsávania prachu môže znížiť ohrozenie prachom.

Používanie a zaobchádzanie s elektrickým náradím

- **Prístroj nepreťažujte. Pri práci používajte elektrický nástroj, ktorý je vhodný k vykonávaniu danej práce.** Je lepšie a bezpečnejšie pracovať s vhodným elektrickým náradím v udávanom rozsahu výkonu.
- **Nepoužívajte elektrické náradie prístroj s chybným spínačom.** Elektrický prístroj, ktorý sa nedá zapnúť alebo vypnúť, je nebezpečný a musí sa opraviť.
- **Skôr ako vykonáte nastavenia prístroja, vymeníte časti príslušenstva alebo prístroj odložíte, vyťahnite zástrčku zo zásuvky a/alebo odoberte akumulátor.** Toto bezpečnostné opatrenie zabráni neúmyselnému spusteniu elektrického náradia.
- **Nepoužívané elektrické prístroje uschovajte mimo dosahu detí. Prístroj nedovoľte používať osobám, ktoré s ním nie sú oboznámené alebo si tieto pokyny neprečítali.** Elektrické nástroje nebezpečné, ak ich používajú neskúsené osoby.

- **Pri údržbe elektrického prístroja buďte dôkladný. Skontrolujte, či pohyblivé časti náradia bezchybne fungujú a nie sú zablokované, či diely nie sú zlomené alebo natoľko poškodené, že je negatívne ovplyvnené fungovanie elektrického náradia. Pred použitím prístroja dajte poškodené diely opraviť.** Príčinou mnohých úrazov je nesprávna údržba elektrického náradia.
- **Rezné nástroje udržiavajte ostré a čisté.** Starostlivo udržiavané rezné nástroje s ostrými reznými hranami sa menej zasekávajú a ľahšie sa vedú.
- **Elektrický prístroj, príslušenstvo, vkladané nástroje atď. používajte v súlade s týmito inštrukciami. Zohľadnite pritom pracovné podmienky a vykonávanú činnosť.** Používanie elektrického náradia na iné účely, ako je vyhradené, môže viesť k nebezpečným situáciám.

Používanie a zaobchádzanie s akumulátorovým náradím

- **Akumulátory nabíjajte iba v nabíjačkách, ktoré boli odporúčané výrobcom.** Pre nabíjačku, ktorá je vhodná pre určitý druh akumulátorov, existuje nebezpečenstvo požiaru, ak sa použije s inými akumulátormi.
- **Používajte len akumulátory určené pre elektrické náradie.** Používanie iných akumulátorov môže viesť k poraneniam a nebezpečenstvu požiaru.
- **Nepoužívaný akumulátor chráňte pred kancelárskymi spinkami, mincami, kľúčmi, ihlami, skrutkami alebo inými malými kovovými predmetmi, ktoré by mohli spôsobiť premostenie kontaktov.** Skrat medzi kontaktmi akumulátora môže mať za následok popálenieiny alebo oheň.
- **V prípade nesprávneho použitia môže z akumulátora vytekať kvapalina. Zabráňte kontaktu s akumulátorom. V prípade náhodného kontaktu opláchnite zasiahnuté miesto vodou. Ak kvapalina zasiahne oči, dodatočne vyhľadajte lekára.** Vytečená kvapalina z akumulátora môže spôsobiť podráždenie pokožky alebo popálenieiny.
- **Akumulátor neotvárajte.** Vplyvom neodborných zásahov sa akumulátor môže poškodiť.
- **Akumulátor nevystavujte teplu, ohňu, vode ani vlhkosti.** Existuje nebezpečenstvo výbuchu.
- **Pri poškodení a neodbornom použití akumulátora môžu unikáť výpary. Postarajte sa o dobré vetranie a pri ťažkostiach sa obráťte na lekára.** Výpary môžu dráždiť vaše dýchacie cesty a spôsobovať choroby.
- **Nikdy sa nepokúšajte nabíjať nenabíjateľné batérie.** Existuje nebezpečenstvo požiaru a výbuchu.
- **Akumulátor sa smie používať iba v spojení s týmto elektrickým náradím.** Iné elektronické prístroje môžu akumulátor eventuálne preťažiť a tak poškodiť.

SK

- **Používať sa smú iba výrobcom schválené nabíjačky s hodnotami uvedenými na výrobnom štítku akumulátora.** Použitie odlišných nabíjačiek môže spôsobiť nebezpečenstvo poranení, ako aj vecných škôd vplyvom vybuchujúcich akumulátorov.

Bezpečnostné pokyny pre nabíjačky

- **Nabíjačku chráňte pred dažďom a vlhkom.** Vniknutie vody do nabíjačky zvyšuje riziko zásahu elektrickým prúdom.
- **Nabíjačku udržiavajte čistú.** Vplyvom znečistenia existuje nebezpečenstvo zásahu elektrickým prúdom.
- **Pred každým použitím prekontrolujte nabíjačku, kábel a zástrčku.** Nabíjačku nepoužívajte, ak zistíte poškodenia.
- **Sami nabíjačku neotvárajte a nechajte ju opraviť kvalifikovaným odborným personálom a iba s originálnymi náhradnými dielmi.** Poškodené nabíjačky, káble a zástrčky zvyšujú riziko zásahu elektrickým prúdom.
- **Nabíjačku neprevádzkujte na ľahko horľavom podklade (napr. papier, textilie atď.), resp. v horľavom prostredí.** Kvôli zohrievaniu nabíjačky, ku ktorému dochádza pri nabíjaní, vzniká nebezpečenstvo požiaru.
- **Dozerajte na deti a zabezpečte, aby sa s nabíjačkou nehrali. Deti a osoby s mentálnymi alebo fyzickými obmedzeniami smú nabíjačku používať iba pod dohľadom alebo keď boli o používaní poučené.** Dôkladné poučenie redukuje chybnú obsluhu a poranenia.

Servis

- **Opravou elektrického náradia poverte len kvalifikovaný odborný personál pri výhradnom použití originálnych náhradných dielov.** Tým sa zabezpečí zachovanie bezpečnosti elektrického náradia.

Bezpečnostné pokyny pre vrtačky a skrutkovače

- **Pri vykonávaní prác, počas ktorých by vložený nástroj alebo skrutka mohla zasiahnuť skryté elektrické vodiče, držte prístroj len za rukoväť s izoláciou.** Kontakt s vodičmi pod prúdom môže nabiť aj kovové časti prístroja a môže viesť k zasiahnutiu elektrickým prúdom.

Dodatčné bezpečnostné pokyny

- **Príslušnými prístrojmi pred prácou skontrolujte, či sa v pracovnej oblasti nachádzajú eventuálne skryté napájacie vedenia. V prípade pochybností sa opýtajte u kompetentnej spoločnosti zabezpečujúcej napájanie.** Kontakt s elektrickými vedeniami môže viesť k ohňu a zásahu elektrickým prúdom. Poškodenie vedenia plynu môže viesť k výbuchu. Poškodenie vodovodného potrubia vedie k veľkým vecným škodám alebo môže spôsobiť zásah elektrickým prúdom.
- **Elektrické náradie ihneď vypnite, ak je blokové. Buďte pripravení na náhle sa vyskytujúce sily, ktoré môžu spôsobiť spätný ráz.** Vložený nástroj sa zablokuje, napr. vplyvom preťaženia alebo skríženia.

- **Elektrické náradie pevne držte.** Pri uťahovaní a uvoľňovaní skrutiek sa môžu krátkodobo vyskytnúť vysoké sily.
- **Obrábaný predmet zaistite.** Prostredníctvom upínacieho zariadenia alebo zveráka je možné obrábaný predmet zaistiť pred spätným rázom alebo nekontrolovaným vyvrátením (napr. pri vzpričení nástroja).
- **Vložený nástroj nikdy nevyberajte predtým, ako sa elektrický prístroj úplne zastaví.** Otáčajúci sa nasadzovaný nástroj sa môže dostať do kontaktu s odkladacou plochou, čím môžete stratiť kontrolu nad elektrickým prístrojom.
- **Používať sa smú iba výrobcom schválené akumulátory s hodnotami uvedenými na výrobnom štítku tohto elektrického náradia.** Použitie odlišných akumulátorov môže spôsobiť nebezpečenstvo poranení, ako aj vecných škôd vplyvom vybuchujúcich akumulátorov.
- **Vaše pracovisko udržiavajte čisté.** Zmiešané znečistenie rôznymi látkami je obzvlášť nebezpečné. Prach z ľahkých kovov (napr. hliníka) sa môže ľahko vznietiť a vybuchnúť.
- **Informujte sa o obrábaných materiáloch a eventuálne vznikajúcom prachu a výparoch. Nedýchajte ani malé množstvá vznikajúceho prachu a výparov.** Pri obrábaní určitých materiálov (rôzne kovy, nerasty alebo druhy drev, ako aj farby na ochranu proti poveternostným vplyvom) môžu vzniknúť škodlivý/jedovatý prach, ktorý môže spôsobovať alergické reakcie alebo ťažké ochorenia. Tento prach a výpary nevychujate a vyhnete sa kontaktu s ním. Látky obsahujúce azbest smie obrábať iba odborný personál.
- **Pred všetkými prácami na elektrickom náradí (napr. údržba, výmena nástroja), ako aj počas prepravy, resp. uskladnenia prepnite spínač pre otáčanie doprava/dofava do strednej polohy.** Pri náhodnom stlačení zapínača/vypínača vzniká nebezpečenstvo poranenia.
- **Elektrické náradie uveďte do prevádzky až po nasadení na skrutku.** Vložené nástroje otáčajúce sa už pri nasadzovaní sa môžu zošmyknúť.
- **V pracovnej zóne prístroja nenechávajte položené žiadne nástroje, predmety alebo káble.** Vplyvom zakopnutia sa môžete poraniť na elektrickom náradí.
- **Pri práci s náradím dbajte na dostatočné osvetlenie.** Zlý výhľad môže viesť k poraneniám spôsobeným elektrickým náradím.
- **Používajte len výrobcom schválené vrtacie a skrutkovacie nadstavce.** Použitie odlišných vrtacích a skrutkovacích nadstavcov môže spôsobiť nebezpečenstvo poranení, ako aj vecných škôd na elektrickom náradí. Pri zapnutí prístroja musia byť vrtacie a skrutkovacie nadstavce riadne upevnené.
- **Zabráňte prehriatiu prístroja a opracovávaného dielu.** Nadmerné teplo môže poškodiť nástroj a prístroj.
- **Elektrický prístroj nepoužívajte v blízkosti horľavých materiálov.** Iskry môžu tieto materiály zapáliť.
- **Rukoväť udržiavajte suchú a bez mastnoty.** Klzké rukoväte môžu viesť k úrazom.

- **Nepoužívajte žiadne príslušenstvo, ktoré nebolo výrobcom určené a odporúčané špeciálne pre tento elektrický prístroj.** Len to, že môžete príslušenstvo upevniť na váš elektrický prístroj, nezaručuje bezpečné používanie.
- **Dovolené otáčky nasadzovaného nástroja musia byť minimálne tak vysoké, ako maximálne otáčky uvedené na elektrickom prístroji.** Príslušenstvo, ktoré sa otáča rýchlejšie ako je prípustné, sa môže rozlomiť a rozletieť a spôsobiť tak poranenia.
- Nezabudnite, že pohybujúce sa diely sa môžu nachádzať aj za zavzdušňovacími a odvzdušňovacími otvormi.
- Symboly, ktoré sa nachádzajú na vašom nástroji, sa nesmú odstraňovať ani zakrývať. Pokyny na nástroji, ktoré už nie sú čitateľné, sa musia ihneď vymeniť.



Pred uvedením do prevádzky je potrebné si prečítať návod na použitie a dodržiavať.



Nebezpečenstvo poškodenia zraku! Nikdy sa nepozerajte priamo do LED.



Akumulátor nabíjajte len v interiéroch.



Akumulátor nevyhadzujte do domového odpadu!



Akumulátor nevyhadzujte do vody!



Akumulátor nespálujte!



Akumulátor nevystavujte slnečnému žiareniu alebo nadmerným teplotám!

Nebezpečenstvo spôsobené vibráciami



UPOZORNENIE! Nebezpečenstvo poranenia spôsobené vibráciami! Vplyvom vibrácií môže dôjsť, predovšetkým u osôb s poruchami krvného obehu, k poškodeniam tepien.

Pri nasledujúcich symptómoch ihneď prerušte prácu a vyhľadajte lekára: zmeravenie častí tela, strata citu, svrbenie, bodanie, bolesť, zmeny farby pokožky.

Vibračná hodnota uvedená v technických údajoch reprezentuje hlavné použitia prístroja. Skutočné existujúce vibrácie počas používania sa od nej môžu líšiť na základe nasledujúcich faktorov:

- použitie v rozpore s určením;
- nevhodné vložené nástroje;
- nevhodný materiál;
- nedostatočná údržba.

Riziká môžete výrazne znížiť, ak sa budete riadiť nasledujúcimi pokynmi:

- Prístroj udržiavajte zodpovedajúc pokynom v návode na použitie.

- Vyhňte sa vykonávaniu práce pri nízkych teplotách.
- Telo a najmä ruky držte v chladom počasí v teple.
- Pravidelne si robte prestávky a pritom pohybujte rukami, aby ste podnietili prekrvenie.

Osobný ochranný výstroj



Pri práci s prístrojom noste ochranné okuliare.



Pri práci s prístrojom používajte chrániče sluchu.



Pri prácach spojených so silnou tvorbou prachu noste ochrannú masku proti prachu.



Pri práci s prístrojom **nenoste** ochranné rukavice.



Pri práci s náradím noste priliehavý pracovný odev.



Dlhé vlasy si zakryte, príp. noste sieťku na vlasy.

Prehľad o prístroji



Poznámka: Skutočný výzor vášho stroja sa môže líšiť od obrázkov.

► S. 3, bod 1

1. Uchytenie nástroja
2. Regulátor krútiaceho momentu
3. Prepínač otáčok
4. Prepínač smeru otáčania
5. Zapínač/vypínač
6. LED
7. Akumulátor (nie sú súčasťou dodávky)

► S. 3, bod 2

8. Indikátor zvyškovej kapacity
9. Tlačidlo pre indikovanie kapacity
10. Tlačidlo blokovania
11. Kontrolky
12. Akumulátorová nabíjacia stanica (nie sú súčasťou dodávky)

Obsah dodávky

- Návod na použitie
- Akumulátorový vrtací skrutkovač
- Skrutkovačí nadstavec

Obsluha



Nabíjanie akumulátora



Poznámka: Akumulátor a nabíjačka nie sú súčasťou dodávky a sú k dispozícii voľiteľne u vášho predajcu (► Príslušenstvo – s. 44).



VAROVANIE! Nebezpečenstvo poranenia! Dodržiavajte bezpečnostné pokyny pre manipuláciu s akumulátorovými prístrojmi.

SK



OZNÁMENIE! Nebezpečenstvo poškodenia prístroja! Akumulátor hlboko nevybíjajte.



Poznámka: Li-Ion akumulátor sa môže kedykoľvek nabiť bez skrátenia životnosti. Prerušenie procesu nabíjania akumulátor nepoškodí.

- Pred prvým uvedením do prevádzky sa musí nabiť akumulátor (doba nabíjania: ► *Technické údaje* – s. 43).
- Stlačte blokovacie tlačidlo (10) a akumulátor vyťahnite z prístroja.
- Vložte akumulátor do nabíjacej stanice.
- Zástrčku nabíjacej stanice zasuňte do zásuvky.

Stav nabitia sa zobrazí prostredníctvom kontrolky (11).

- Akumulátor vložte do prístroja a nechajte bezpečne zapadnúť.

Skontrolujte zostatkovú kapacitu akumulátora

- Stlačte tlačidlo (9).

Zostatková kapacita akumulátora je indikovaná kontrolkami (8).

Vyberanie nástroja



OZNÁMENIE! Nebezpečenstvo poranenia Krátko po práci môže byť nástroj veľmi horúci. Hrozí nebezpečenstvo popálenia! Horúce náradie nechajte ochladieť. Horúce náradie nikdy nečistite horľavými kvapalinami.

- Prepínač smeru otáčania (4) presuňte do strednej polohy.
- Uchytenie nástroja (1) natočte proti smeru hodinových ručičiek.
- Vyberte nástroj.

Nasadenie nástroja



NEBEZPEČENSTVO! Nebezpečenstvo zranenia! Pri vkladaní nástroja dbajte na to, aby bol pevne osadený v skľučovadle a nebol vzpriechený.

- Nástroj zastrčte až na doraz do uchytenie nástroja (1).
- Prepínač smeru otáčania (4) presuňte do strednej polohy.
- Uchytenie nástroja (1) pevne zatočte v smere hodinových ručičiek.

Zmena smeru otáčania



OZNÁMENIE! Nebezpečenstvo poškodenia prístroja! Prepínač smeru otáčania zaktivujte iba až po zastavení.

- Na vŕtanie a uťahovanie skrutiek zatlačte prepínač smeru otáčania (4) doľava (smer otáčania v smere hodinových ručičiek).
- Na odskrutkovanie skrutiek zatlačte prepínač smeru otáčania (4) doprava (smer otáčania proti smeru hodinových ručičiek).

Ak je prepínač smeru otáčania v strednej polohe, vtedy je zapínač/vypínač (9) zablokovaný.

Nastavenie krútiaceho momentu



OZNÁMENIE! Nebezpečenstvo poškodenia prístroja! Regulátor krútiaceho momentu zaktivujte iba až po zastavení.

Otáčaním regulátora krútiaceho momentu (2) sa krútiaci moment prístroja dá nastaviť v 21 stupňoch:

- Nastavenie 1–13 = slabšie nastavenie pre menšie skrutky a mäkkšie materiály.
- Nastavenie 14–25 = silnejšie nastavenie pre väčšie skrutky a tvrdšie materiály.
- Nastavenie [▲▼] = na vŕtanie a odskrutkovanie pevne zachytených skrutiek. V tejto polohe je odblokovacia spojka mimo prevádzky; prístroj pracuje s maximálnym točivým momentom.

Nastavenie otáčok



OZNÁMENIE! Nebezpečenstvo poškodenia prístroja! Prepínač otáčok stlačte iba po zastavení prístroja.

- Pre rozdielne priemery vŕtáka zvolte vhodný rozsah otáčok:
- Prepínač otáčok (3) v polohe [2] = Vysoké otáčky na vŕtanie s malými priermi vŕtáka.
- Prepínač otáčok (3) v polohe [1] = Nízke otáčky na vŕtanie s veľkými priermi vŕtáka.



OZNÁMENIE! Nebezpečenstvo poškodenia prístroja! Nastavenie [▲▼] nepoužívajte na zaskrutkovanie skrutiek.

Pred zapnutím skontrolujte!

Prekontrolujte bezpečný stav prístroja:

- Skontrolujte výskyt viditeľných porúch.
- Skontrolujte, či sú všetky časti prístroja pevne namontované.

Zapnutie/vypnutie

- Pre otáčanie nástroja stlačte zapínač/vypínač (5).
- Svetí kontrolka (6).
- Na vypnutie prístroja opäť pustite zapínač a vypínač (5).



Poznámka: Otáčky nástroja sa dajú plynule obmieňať rozdielnou silou tlaku na zapínač/vypínač.

Vŕtanie



NEBEZPEČENSTVO! Nebezpečenstvo zranenia! Nikdy nedržte obrábaný diel v ruke, na lone, alebo opretý o iné časti tela.



OZNÁMENIE! Nebezpečenstvo poškodenia prístroja! Vŕták nikdy nepoužívajte na frézovanie alebo na zväčšenie otvorov.

- Regulátor krútiaceho momentu (2) otočte do polohy [▲▼].
- Prístroj držte rovno a vŕtajte s rovnomerným tlakom.



Poznámka: Používajte len vŕták, ktorý je vhodný pre daný materiál.

Skrutky

- Pomocou regulátora točivého momentu (2) nastavte potrebný krútiaci moment.
- Prístroj držte v priamej línii so skrutkou.



Poznámka: Použite vždy skrutkový nastavtec, ktorý je vhodný pre skrutku. V prípade použitia nesprávnych nastavcov sa môže hlava skrutky zničiť.

Čistenie

Prehľad čistenia a údržby

Pravidelne, v závislosti od podmienok používania

| Čo? | Ako? |
|---|--|
| Vetracie štrbiny motora očistite od prachu. | Použite vysávač, kefu alebo štetec. |
| Vyčistite prístroj. | Prístroj očistite jemne navlhčenou handričkou. |

| Chyba/porucha | Príčina | Náprava |
|--------------------------------|---|---|
| Prístroj nefunguje. | Chybný prístroj? | Kontaktujte predajcu. |
| | Je akumulátor vybitý? | ► <i>Nabíjanie akumulátora</i> – s. 41. |
| | Defektný akumulátor? | Kontaktujte predajcu. |
| Uchytenie nástroja sa neotáča. | Prepínač smeru otáčania v stredovej polohe? | ► <i>Zmena smeru otáčania</i> – s. 42. |

Ak nemôžete chyby odstrániť sami, obráťte sa, prosím, priamo na predajcu. Nezabúdajte, že v dôsledku neodborných opráv zaniká aj nárok na poskytnutie záruky, prípadne vám môžu vzniknúť dodatočné náklady.

Likvidácia

Likvidácia zariadenia

Symbol prečiarknutého kontajnera znamená: Batérie a akumulátory, elektrické a elektronické zariadenia sa nesmú likvidovať spolu s domovým odpadom. Môžu obsahovať látky škodlivé pre životné prostredie a zdravie.



Spotrebiteľia sú povinní zneškodniť staré elektrické spotrebiče, spotrebované batérie a akumulátory oddelene od domového odpadu na oficiálnom zbernom mieste, aby sa zabezpečilo správne ďalšie spracovanie. Viac informácií o vrátení vám poskytne predajca. Vrátenie je bezplatné.

Batérie a akumulátory, ktoré nie sú v starých elektrických zariadeniach vmontované, vyberte pred likvidáciou zo zariadenia a zlikvidujte v rámci triedeného odpadu. Litiové batérie a akumulátory všetkých systémov sa musia odovzdávať na zberné miesta iba vo vybitom stave. Pól batérie musí byť vždy prelepený, aby sa predišlo skratu.



Každý koncový používateľ je sám zodpovedný za vymazanie osobných údajov z použitých zariadení, ktoré sa majú zlikvidovať.

Likvidácia obalu

Obal sa skladá z kartónu a príslušným spôsobom označených plastov, ktoré sa majú recyklovať.



- Odveďte tieto materiály na recykláciu.

Poruchy a náprava

Keď niečo nefunguje...



NEBEZPEČENSTVO! Pozor, nebezpečenstvo poranenia! Neodborné opravy môžu viesť k tomu, že váš prístroj už nebude bezpečne fungovať. Tým ohrozujete seba a svoje okolie.

Často sú to len malé chyby, ktoré vedú k poruche. Väčšinou ich ľahko dokážete odstrániť sami. Skôr než sa obrátíte na predajcu, pozrite sa najprv do nasledujúcej tabuľky. Ušetríte si tak veľa námahy, prípadne aj náklady.

Technické údaje

| | |
|--|---|
| Číslo výrobku | 196068 |
| Akumulátorový vrtáci skrutkovač | |
| Menovité napätie | 20 V _≡ |
| Otáčky pri chode naprázdno | 0–400 / 0–1400 min ⁻¹ |
| Max. krútiaci moment | 35 Nm |
| Max. priemer vrtáka | 13 mm |
| Hladina akustického hluku (L _{WA})* | 77 dB(A) (K = 5 dB(A)) |
| Hladina akustického výkonu (L _{PA})* | 66 dB(A) (K = 5 dB(A)) |
| Vibrácia** | < 3,2 m/s ² (K = 1,5 m/s ²) |
| Hmotnosť | 1,8 kg |

*) Uvedené hodnoty sú emisijnými hodnotami, čo neznamená, že sú zároveň zhodné s bezpečnými hodnotami na pracovisku. Hoci existuje určitá korelácia medzi hladinami emisií a imisií, nedá sa z toho spoľahlivo odvodit', či sú alebo nie sú potrebné dodatočné preventívne opatrenia. Faktory, ktoré ovplyvňujú aktuálnu hladinu imisií na pracovisku, zahŕňajú osobitosti pracovného priestoru, iné zdroje hluku, napr. počet strojov a iných príslušných pracovných operácií. Povolené hodnoty na pracovisku sa môžu taktiež líšiť medzi jednotlivými krajinami. Táto informácia však má užívateľovi umožniť lepší odhad ohrozenia a rizika. Zistenie emisných hodnôt hluku podľa EN 62841-1.

**) Uvedená emisná hodnota kmitania bola meraná podľa normovaného kúšobného postupu a môže sa používať na porovnanie náradia s iným náradím; uvedená emisná hodnota kmitania sa môže použiť i k počiatočnému odhadu vysadení. Emisná hodnota kmitania sa počas používania náradia môže odlišovať od hodnoty údajov, a síce v závislosti od druhu a spôsobu používania náradia. Snažte sa udržiavať zaťaženie vibráciami pokiaľ možno na čo najnižšom stupni. Opatrenia na zníženie vibrácného zaťaženia je napr. Obmedzenie pracovného času. Prítom sa musia zohľadniť všetky prvky prevádzkového cyklu (napríklad doby, počas ktorých je nástroj vypnutý, a také doby, počas ktorých je nástroj síce zapnutý, ale beží bez zaťaženia). Zistenie emisných hodnôt vibrácií podľa EN 62841-1 & EN 62841-2-1.

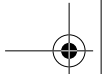

SK

Príslušenstvo

Náhradné diely dostanete u vášho predajcu.

| Číslo vý- robku | Súčasť príslušenstva |
|--------------------|-----------------------------------|
| 196051 | Akumulátor 2 Ah |
| 196052 | Akumulátor 4 Ah |
| 196054 | Akumulátorová nabíjacia stanica |
| 196055 | Akumulátorová nabíjacia stanica |
| 196053 | Súprava akumulátorov s nabíjačkou |

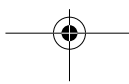

Spis treści

| | |
|-----------------------------------|-----|
| Przed rozpoczęciem użytkowania... | 45 |
| Dla Twego bezpieczeństwa | 45 |
| Schemat urządzenia | 49 |
| Obsługa | 49 |
| Czyszczenie | 50 |
| Zakłócenia i pomoc | 50 |
| Utylizacja | 51 |
| Dane techniczne | 51 |
| Roszczenia gwarancyjne | 115 |

Przed rozpoczęciem użytkowania...

Użytkowanie zgodne z przeznaczeniem

Urządzenie jest przeznaczone wyłącznie do użytku niekomercyjnego i służy do wkręcania i wykręcania wkrętów, a także do wiercenia otworów w drewnie, metalach, tworzywach sztucznych i miękkich murach.

Urządzenie nie jest przeznaczone do użytku komercyjnego. Konieczność przestrzegać uznanych przepisów o zapobieganiu wypadkom i załączonych wskazówek bezpieczeństwa.

Wykonywać tylko czynności opisane w niniejszej instrukcji użycia. Każde inne zastosowanie jest niezgodne z przeznaczeniem i niedozwolone. Producent nie ponosi odpowiedzialności cywilnej za wynikające stąd szkody.

Co oznaczają zastosowane symbole?

Ostrzeżenia i informacje w niniejszej instrukcji obsługi są wyraźnie oznaczone. W instrukcji wykorzystano następujące symbole:



NIEBEZPIECZEŃSTWO! Bezpośrednie zagrożenie życia i zdrowia! Bezpośrednio niebezpieczna sytuacja, która może spowodować śmierć lub ciężkie obrażenia.



OSTRZEŻENIE! Prawdopodobne zagrożenie życia lub odniesienia obrażeń! Sytuacja stanowiąca zagrożenie, która może spowodować śmierć lub ciężkie obrażenia.



PRZESTROGA! Możliwe niebezpieczeństwo zranienia! Niebezpieczna sytuacja, która może spowodować obrażenia.



UWAGA! Niebezpieczeństwo uszkodzenia urządzenia! Sytuacja, która może spowodować straty materialne.



Wskazówka: Informacje pozwalające na lepsze zrozumienie obsługi.

Te symbole oznaczają wymagane środki ochrony osobistej:



Dla Twego bezpieczeństwa

Ogólne wskazówki bezpieczeństwa

- W celu zapewnienia bezpiecznego obchodzenia się z urządzeniem, użytkownik musi przed pierwszym użyciem przeczytać ze zrozumieniem niniejszą instrukcję obsługi.
- W przypadku sprzedaży urządzenia lub przekazania go innemu osobom, należy koniecznie dołączyć do niego instrukcję obsługi.

Ogólne wskazówki bezpieczeństwa dotyczące elektronarzędzi



OSTRZEŻENIE! Należy zapoznać się ze wszystkimi wskazówkami bezpieczeństwa i zaleceniami. Nieprzestrzeganie wskazówek bezpieczeństwa i zaleceń może być przyczyną porażenia prądem elektrycznym, pożaru i/lub ciężkich obrażeń ciała.

- **Wszystkie wskazówki bezpieczeństwa i instrukcje należy przechować na potrzeby ich wykorzystania w przyszłości.** Użyte we wskazówkach bezpieczeństwa pojęcie Elektronarzędzie odnosi się do narzędzi z zasilaniem sieciowym (wyposażonych w kabel sieciowy) oraz do narzędzi z zasilaniem akumulatorowym (bez kabla sieciowego).

Bezpieczeństwo na stanowisku pracy

- **W miejscu pracy należy zachować czystość i zapewnić dobre oświetlenie.** Nieporządek lub brak właściwego oświetlenia w miejscu pracy grozi wypadkiem.
- **Nie używać elektronarzędzi w środowisku zagrożonym wybuchem, w którym znajdują się ciecze, gazy lub pyły o właściwościach palnych.** Podczas pracy elektronarzędzi powstają iskry, które mogą spowodować zapalenie pyłu lub par.
- **Podczas eksploatacji elektronarzędzia w strefie wykonywania prac nie mogą przebywać dzieci ani inne osoby.** Odwrócenie uwagi podczas pracy grozi utratą kontroli nad urządzeniem.

Bezpieczeństwo elektryczne

- **Wtyczka przyłączeniowa elektronarzędzia musi pasować do gniazda wtykowego.** Zabrania się wprowadzania jakichkolwiek modyfikacji w konstrukcji wtyczki. Zabrania się stosowania adapterów w przypadku elektronarzędzi wyposażonych w uzziemienie ochronne. Korzystanie z oryginalnych wtyczek i odpowiednich gniazdek wtykowych ogranicza ryzyko porażenia prądem.
- **Nie dotykać uziemionych powierzchni, jak np. rury, urządzenia grzejne, piece i chłodziarki.** Ryzyko porażenia prądem zwiększa się, jeśli ciało człowieka jest uzziemione.
- **Chronić elektronarzędzia przed deszczem i wilgocią.** Wniknięcie wody do wnętrza elektronarzędzia zwiększa ryzyko porażenia prądem.

PL

- **Nie wolno używać kabla w sposób niezgodny z jego przeznaczeniem, tzn. do ciągnięcia lub zawieszania urządzenia. Nie ciągnąć za kabel w celu wyjęcia wtyczki z kontaktu. Chronić kabel przed wysoką temperaturą, olejem, ostrymi krawędziami oraz ruchomymi elementami urządzenia. Uszkodzenie lub splątanie kabla zwiększa ryzyko porażenia prądem.**
- **Podczas użytkowania elektronarzędzia na wolnym powietrzu należy korzystać wyłączanie z przedłużaczy dopuszczonych do stosowania na zewnątrz. Stosowanie przedłużaczy dopuszczonych do użytkowania na zewnątrz ogranicza ryzyko porażenia prądem.**
- **Jeśli nie da się uniknąć eksploatacji elektronarzędzia w środowisku wilgotnym, należy zastosować wyłącznik różnicowoprądowy. Wyłączniki różnicowoprądowe zmniejszają ryzyko porażenia prądem elektrycznym.**

Bezpieczeństwo ludzi

- **Podczas pracy z elektronarzędziem należy zachować szczególną ostrożność oraz postępować w sposób przemyślany i rozważny. Nie korzystać z elektronarzędzia w przypadku zmęczenia lub pod wpływem narkotyków, alkoholu lub leków. Chwilowa nieuwaga podczas pracy z elektronarzędziem może prowadzić do poważnych obrażeń.**
 - **Korzystać ze środków ochrony indywidualnej oraz zawsze nosić okulary ochronne. Korzystanie ze środków ochrony osobistej, takich jak maska przeciwpyłowa, antypoślizgowe obuwie ochronne, kask ochronny, czy środki ochrony słuchu, pozwala, w zależności od rodzaju oraz sposobu zastosowania elektronarzędzia, ograniczyć ryzyko odniesienia obrażeń.**
 - **Unikać przypadkowego załączenia urządzenia. Przed podłączeniem do zasilania sieciowego i/lub akumulatora, przed podniesieniem i przeniesieniem elektronarzędzia należy się upewnić, że jest ono wyłączone. Przenoszenie elektronarzędzia z palcem na wyłączniku lub też podłączenie źródła zasilania przy załączonym urządzeniu grozi wypadkiem.**
 - **Przed włączeniem elektronarzędzia należy zdemontować/usunąć narzędzia regulacyjne i klucze montażowe. Narzędzie lub klucz pozostawiony w obracającym się elemencie urządzenia stwarza niebezpieczeństwo odniesienia obrażeń.**
 - **Należy unikać nienaturalnej postawy ciała. Zawsze należy pamiętać o stabilnej postawie i zachowaniu równowagi. Pozwala to lepiej zapanować nad urządzeniem w nieoczekiwanej sytuacji.**
 - **Podczas pracy należy nosić odpowiednią odzież. Nie zakładać luźnej odzieży ani biżuterii. Chronić włosy, odzież oraz rękawice przed kontaktem z poruszającymi się podzespołami urządzenia. Luźne ubranie, biżuteria i długie włosy mogą zostać wciągnięte przez poruszające się podzespoły.**
- **Jeżeli istnieje możliwość montażu urządzeń do odsysania i wychwytywania pyłów należy się upewnić, że są one podłączone i prawidłowo użytkowane. Stosowanie odkurzacza pozwala ograniczyć zagrożenia powodowane przez pyły.**

Eksploatacja i prawidłowe obchodzenie się z elektronarzędziami

- **Urządzenia nie przeciążać. Elektronarzędzia należy stosować wyłącznie do prac, do których są przeznaczone. Dobór właściwego elektronarzędzia zapewnia bardziej wydajną oraz bezpieczniejszą pracę w podanym zakresie mocy.**
- **Nie korzystać z elektronarzędzi, które mają uszkodzone wyłączniki. Eksploatacja elektronarzędzia, którego nie można załączyć/wyłączyć, jest niebezpieczna. Uszkodzone narzędzie należy naprawić.**
- **Przed zmianą ustawień urządzenia, zmianą wyposażenia dodatkowego lub też przed odłożeniem urządzenia należy wyciągnąć wtyczkę z gniazdka i/lub zdemontować akumulator. To profilaktyczne działanie pozwala zapobiec przypadkowemu uruchomieniu urządzenia.**
- **Nieużywane elektronarzędzia należy przechowywać poza zasięgiem dzieci. Nie wolno zezwalać na używanie urządzenia osobom, które go nie znają lub nie zapoznały się z niniejszą instrukcją. Elektronarzędzia obsługiwane przez osoby niedoświadczone mogą być niebezpieczne.**
- **Zadbać o odpowiednią kontrolę i konserwację elektronarzędzi. Należy regularnie sprawdzać, czy ruchome elementy i podzespoły działają prawidłowo i nie zacinają się, czy nie są pęknięte lub też uszkodzone w sposób wpływający na pogorszenie funkcjonowania całego urządzenia. Przed przystąpieniem do pracy z urządzeniem zlecić naprawę uszkodzonych części. Niewłaściwa konserwacja elektronarzędzi jest częstą przyczyną wypadków.**
- **Narzędzia tnące muszą być ostre i czyste. Prawidłowo konserwowane narzędzia tnące o ostrych krawędziach rzadziej się zacinają i łatwiej pozwalają się prowadzić.**
- **Podczas korzystania z elektronarzędzia, wyposażenia dodatkowego, narzędzi roboczych itd. należy stosować się do niniejszych instrukcji. Należy przy tym uwzględnić warunki pracy i rodzaj wykonywanych czynności. Używanie elektronarzędzi do zastosowań niezgodnych z ich przeznaczeniem stwarza niebezpieczeństwo wypadku.**

Stosowanie i obchodzenie się z narzędziem akumulatorowym

- **Akumulator należy ładować wyłącznie w ładowarkach zalecanych przez producenta. Istnieje ryzyko pożaru, jeżeli do ładowarki przeznaczonej dla określonego typu akumulatorów włożone zostaną inne akumulatory.**

- **W narzędziach elektrycznych stosować wyłącznie akumulatory przewidziane do tego celu.** Używanie innych akumulatorów może doprowadzić do obrażeń i zagrożenia pożarowego.
- **Akumulator, który nie jest używany, należy przechowywać z dala od spinaczy biurowych, monet, kluczy, gwoździ, śrub i innych drobnych metalowych przedmiotów, które mogą spowodować zwarcie.** Zwarcie pomiędzy stykami akumulatora może spowodować oparzenia lub pożar.
- **W przypadku nieprawidłowego zastosowania, z akumulatora może wypływać elektrolit.** Należy unikać kontaktu z elektrolitem. Po przypadkowym kontakcie, skórę przemyć wodą. Jeżeli ciecz dostanie się do oczu, należy dodatkowo skonsultować się z lekarzem. Wyciekający elektrolit może powodować podrażnienia skóry lub poparzenia.
- **Akumulatora nie otwierać.** W wyniku nieprawidłowej ingerencji akumulator można uszkodzić.
- **Akumulatora nie narażać na oddziaływanie wysokiej temperatury, ognia, wody ani wilgoci.** Istnieje niebezpieczeństwo wybuchu!
- **W przypadku uszkodzenia lub nieprawidłowego obchodzenia się z akumulatorem mogą wydostawać się opary.** Zapewnić dobrą wentylację, w razie dolegliwości zwrócić się do lekarza. Opary mogą drażnić drogi oddechowe i powodować choroby.
- **Nigdy nie próbować ładować zwykłych baterii.** W przeciwnym razie istnieje zagrożenie pożarem lub wybuchem.
- **Akumulator ten wolno stosować tylko w połączeniu z tym elektronarzędziem.** Inne elektronarzędzia mogą ewentualnie przeciążyć akumulator i w ten sposób go uszkodzić.
- **Stosować wolno tylko dopuszczone przez producenta ładowarki o parametrach zgodnych z wartościami podanymi na tabliczce znamionowej akumulatora.** Stosowanie ładowarek o odmiennych parametrach może spowodować zagrożenie obrażeń i szkód rzeczowych w wyniku wybuchu akumulatorów.

Zasady bezpieczeństwa dla ładowarek

- **Chronić elektronarzędzia przed deszczem i wilgocią.** Wniknięcie wody do wnętrza elektronarzędzia zwiększa ryzyko porażenia prądem.
- **Ładowarkę utrzymywać w czystości.** Zabrudzenia powodują zagrożenie porażenia prądem elektrycznym.
- **Przed każdym użyciem należy sprawdzić ładowarkę, kabel i wtyczkę.** Ładowarki uszkodzonej nie używać.
- **Ładowarki nie otwierać samodzielnie a wszelkie naprawy należy zlecać tylko wykwalifikowanemu, fachowemu personelowi i tylko przy użyciu oryginalnych części zamiennych.** Uszkodzone ładowarki, kable i wtyczki zwiększają zagrożenie porażenia prądem elektrycznym.
- **Z ładowarki nie należy korzystać na łatwopalnym podłożu (np. papier, tekstylia, itd.) ani w łatwopalnym otoczeniu.** Z powodu nagrzewania ładowarki podczas ładowania istnieje zagrożenie pożarowe.
- **Zwracać uwagę na dzieci i upewnić się, że nie bawią się ładowarką.** Dzieci i osoby z zaburzeniami psychicznymi lub fizycznymi mogą używać ładowarki tylko pod nadzorem lub jeśli zostały poinstruowane w zakresie korzystania. Staranny instruktaż zmniejsza prawdopodobieństwo nieprawidłowej obsługi i obrażeń.

Serwis

- **Naprawę elektronarzędzi należy powierzać tylko wykwalifikowanym specjalistom przy użyciu wyłącznie oryginalnych części zamiennych.** Stanowi to gwarancję zachowania bezpieczeństwa eksploatacji urządzenia.

Wskazówki bezpieczeństwa dla wiertarek i wkrętarek

- **Podczas wykonywania prac, przy których narzędzie robocze lub śruba może natrafić na ukryte przewody elektryczne, urządzenie należy trzymać tylko za izolowane uchwyty.** Kontakt z będadym pod napięciem przewodem elektrycznym może spowodować powstanie napięcia w innych metalowych częściach narzędzia i w konsekwencji porażenie elektryczne.

Dodatkowe wskazówki bezpieczeństwa

- **Przy pomocy odpowiednich urządzeń sprawdzić, czy w obszarze wykonywania prac ukryte są ewentualnie przewody zasilające.** W razie wątpliwości skontaktować się z właściwym operatorem sieci zasilającej. Zetknięcie z przewodami elektrycznymi może spowodować pożar lub porażenie elektryczne. Uszkodzenie przewodów gazowych może spowodować wybuch. Uszkodzenie przewodów wodnych powoduje poważne szkody materialne i może spowodować porażenie elektryczne.
- **Natychmiast wyłączyć elektronarzędzie, jeżeli się zakleszczy.** Bądź przygotowany na możliwość nagłego wystąpienia sił, które mogą spowodować odrzut elektronarzędzia. Narzędzie robocze może się zablokować np. z powodu przeciążenia lub przekroczenia.
- **Elektronarzędzie trzymać w rękach pewnie i mocno.** W trakcie przykręcania i odkręcania śrub mogą występować przez krótki czas duże siły.
- **Zabezpiecz obrabiany detal.** Stosując mechanizm zaciskowy lub imadło obrabiany można zabezpieczyć detal przed odbiciem lub niekontrolowanym wyrwaniem/odrzućciem (np. z powodu zakleszczenia narzędzia).
- **Nigdy nie odkładać elektronarzędzia przed całkowitym zatrzymaniem się narzędzia roboczego.** Może bowiem dojść do kontaktu wirującego narzędzia roboczego z powierzchnią, co może spowodować utratę kontroli nad narzędziem.

PL

- **Stosować wolno tylko akumulatory dopuszczone przez producenta o parametrach zgodnych z wartościami podanymi na tabliczce znamionowej elektronarzędzia.** Stosowanie akumulatorów o odmiennych parametrach może spowodować zagrożenie obrażeń i szkód rzeczowych w wyniku wybuchu akumulatorów.
- **W miejscu pracy utrzymywać ład i porządek.** Szczególnie niebezpieczne są zmieszane zanieczyszczenia. Pył metali lekkich (np. aluminium) może się łatwo zapalić lub eksplodować.
- **Zasięgnij informacji o obrabianych tworzywach i ewentualnie powstających pyłach i oparach. W przypadkach wątpliwych nie wdychać nawet małych ilości powstających pyłów i oparów.** Podczas obróbki określonych tworzyw (różnych metali, minerałów lub gatunków drewna a także farb chroniących przed oddziaływaniem czynników atmosferycznych) mogą powstawać szkodliwe/trujące pyły, mogące wywołać reakcje alergiczne lub ciężkie choroby. Nie wdychać pyłów ani oparów, unikać kontaktu z nimi. Materiały zawierające azbest mogą być obrabiane tylko przez fachowy personel.
- **Przed wszystkimi pracami przy elektronarzędziu (jak np. przed konserwacją, wymianą narzędzia) a także podczas transportu lub przechowywania przełącznik ruchu w prawo/lewo ustawić w położeniu środkowym.** Przy niezamierzonym uruchomieniu włącznika/wyłącznika istnieje zagrożenie obrażeń.
- **Elektronarzędzie uruchamiać dopiero po przyłożeniu do łba śruby/wkrętu.** Elektronarzędzia obracające się w chwili przyłożenia do łba śruby/wkrętu mogą się ześliznąć.
- **Nie pozostawiać żadnych narzędzi, przedmiotów czy kabli w obszarze roboczym urządzenia.** W wyniku potknięcia możesz się zranić o elektronarzędzie.
- **Podczas pracy z urządzeniem należy zapewnić wystarczające oświetlenie.** Złe oświetlenie może prowadzić do obrażeń spowodowanych przez elektronarzędzie.
- **Używać wyłącznie wiertła i grotów dopuszczonych przez producenta.** Stosowanie innych niż zalecane przez producenta wiertła i grotów może zwiększyć zagrożenie odniesienia obrażeń lub uszkodzenia elektronarzędzia. W momencie włączania urządzenia wiertła i grotory muszą być już prawidłowo zamocowane.
- **Unikać przegrzewania urządzenia i obrabianego przedmiotu.** Przegrzanie może spowodować uszkodzenia narzędzia i urządzenia.
- **Nie używać elektronarzędzia w pobliżu materiałów palnych.** Iskry mogą spowodować jego zapłon.
- **Uchwyty powinny być suche i wolne od olejów i smarów.** Śliskie uchwyty mogą spowodować wypadki.
- **Nie stosować osprzętu, nie przeznaczonego i nie zalecanego przez producenta specjalnie do tego narzędzia.** Samo zamocowanie wyposażenia do elektronarzędzia nie gwarantuje jeszcze bezpiecznej pracy.

- **Dopuszczalna prędkość obrotowa narzędzia roboczego musi być co najmniej tak duża, jak wartość podana na elektronarzędziu jako maksymalna.** Wyposażenie obracające się z prędkością większą od dopuszczalnej może pęknąć i zostać rozrzucone na skutek siły odśrodkowej, powodując w ten sposób obrażenia.
- Pamiętaj, że części wirujące mogą znajdować się także za otworami na- i wywiewnymi.
- Zabrania się zdejmowania lub zakrywania symboli znajdujących się na urządzeniu. Nieczytelne informacje na urządzeniu należy niezwłocznie wymienić.



Przed uruchomieniem przeczytać instrukcję obsługi i przestrzegać jej zaleceń.



Niebezpieczeństwo uszkodzenia wzroku! Nigdy nie patrzeć bezpośrednio na diody LED.



Akumulator wolno ładować wyłącznie wewnątrz pomieszczeń.



Nie wyrzucać akumulatora wraz z odpadami domowymi!



Nie wyrzucać akumulatora do akwenów wodnych!



Nie wrzucać akumulatora do ognia!



Nie wystawiać akumulatora na działanie promieni słonecznych czy wysokiej temperatury!

Niebezpieczeństwo z powodu wibracji



PRZESTROGA! Niebezpieczeństwo obrażeń przez wibracje! Wibracje mogą spowodować szczególnie u osób z zaburzeniami układu krążenia uszkodzenia naczyń krwionośnych lub nerwów.

W przypadku wystąpienia następujących symptomów przerwać natychmiast pracę i udać się do lekarza: drętwienie części ciała, utrata czucia, swędzenie, kłucie, ból, zmiany koloru skóry.

Podana w danych technicznych wartość wibracji dotyczy głównego przeznaczenia urządzenia. Faktyczna wartość wibracji podczas pracy może odbiegać od podanej ze względu na wymienione poniżej czynniki:







- użytkowanie niezgodne z przeznaczeniem;
- niewłaściwe narzędzia robocze;
- niewłaściwe tworzywo;
- niedostateczna konserwacja.

Zagrożenia te można znacząco zredukować, postępując według następujących wskazówek:

- Urządzenie konserwować zgodnie ze wskazówkami zawartymi w instrukcji użytkowania.
- Unikać pracy w niskich temperaturach.
- Przy niskich temperaturach chronić całe ciało, a przede wszystkim ręce, przed zamarznięciem.

- Robić regularnie przerwy, gimnastykować ręce w celu poprawienia ukrwienia.

Środki ochrony osobistej

-  Podczas pracy z urządzeniem należy nosić okulary ochronne.
-  Podczas pracy z urządzeniem należy stosować środki ochrony słuchu.
-  Przy pracach powodujących intensywne powstawanie pyłów nosić maskę przeciwpyłową.
-  Podczas pracy z urządzeniem **nie** zakładać rękawic ochronnych.
-  Podczas pracy z urządzeniem należy nosić odzież roboczą ściśle przylegającą do ciała.
-  Długie włosy należy osłonić lub założyć siatkę na włosy.

Schemat urządzenia

 **Wskazówka:** Rzeczywisty wygląd urządzenia może się różnić od ilustracji.

► Str. 3, ustęp 1

1. Uchwyt do mocowania narzędzia
 2. Regulator momentu obrotowego
 3. Przełącznik prędkości obrotowej
 4. Przełącznik kierunku obrotów
 5. Włącznik/wyłącznik
 6. Dioda LED
 7. Akumulator (nie wchodzi w zakres dostawy)
- Str. 3, ustęp 2
8. Wskaźnik pozostałej pojemności
 9. Przycisk wskaźnika pojemności
 10. Przycisk blokujący
 11. Kontrolki
 12. Ładowarka (nie wchodzi w zakres dostawy)

Zakres dostawy

- Instrukcja obsługi
- Wiertarko-wkrętarka, akumulatorowa
- Grot

Obsługa



Ładowanie akumulatora

 **Wskazówka:** Akumulator i ładowarka nie wchodzi w zakres dostawy, są dostępne osobno w fachowych punktach handlowych (► *Wyposażenie dodatkowe – str. 51*).

 **OSTRZEŻENIE! Niebezpieczeństwo zranienia!** Przestrzegać wskazówek bezpieczeństwa dla urządzeń akumulatorowych.



UWAGA! Niebezpieczeństwo uszkodzenia urządzenia! Nie dopuszczać do całkowitego rozładowania akumulatora.



Wskazówka: Akumulatory litowo-jonowe można ładować w dowolnym momencie. Nie skraca to ich żywotności. Przerwanie procesu ładowania nie powoduje uszkodzenia akumulatora.

- Przed pierwszym uruchomieniem należy naładować akumulator (czas ładowania: ► *Dane techniczne – str. 51*).
- Przycisk blokujący (10) i wyjąć akumulator z urządzenia.
- Umieścić akumulator w ładowarce.
- Włożyć wtyczkę sieciową ładowarki do gniazdka. Stan ładowania akumulatora sygnalizują kontrolki (11).
- Umieścić akumulator w urządzeniu i docisnąć, aby się zazaścił.

Sprawdzenie pozostałej pojemności akumulatora

- Wcisnąć przycisk (9).

Pozostała pojemność akumulatora jest sygnalizowana przez lampki kontrolne (8).

Wijmowanie narzędzia



UWAGA! Niebezpieczeństwo obrażeń Krótco po skończeniu pracy narzędzie może być bardzo gorące. Istnieje ryzyko poparzenia! Zaczekać, aż gorące narzędzie ostygnie. Nigdy nie czyścić gorącego narzędzia palnymi płynami.

- Ustawić przełącznik kierunku obrotów (4) w położeniu środkowym.
- Odkręcić uchwyt mocujący narzędzie (1) w kierunku przeciwnym do ruchu wskazówek zegara.
- Wyjąć narzędzie.

Zakładanie narzędzia



NIEBEZPIECZEŃSTWO! Niebezpieczeństwo zranienia! Mocując narzędzia należy zwrócić uwagę, aby były one solidnie osadzone w oprawie zaciskowej i nie były przekrzywione.

- Umieścić narzędzie w uchwycie do mocowania (1) wsuwając je do oporu.
- Ustawić przełącznik kierunku obrotów (4) w położeniu środkowym.
- Mocno dokręcić uchwyt do mocowania narzędzia (1) zgodnie z kierunkiem wskazówek zegara.

Zmiana kierunku obrotów



UWAGA! Niebezpieczeństwo uszkodzenia urządzenia! Położenie przełącznika kierunku obrotów wolno zmieniać tylko przy wyłączonym urządzeniu.

PL

- Jeżeli urządzenie ma być użyte do wiercenia otworów lub wkręcania wkrętów, przełącznik kierunku obrotów (4) należy przesunąć w lewo (Kierunek obrotów zgodny z ruchem wskazówek zegara).
- Jeżeli urządzenie ma być użyte do wykręcania wkrętów, przełącznik kierunku obrotów (4) należy przesunąć w prawo (Kierunek obrotów odwrotny do ruchu wskazówek zegara).

Gdy przełącznik kierunku obrotów jest ustawiony w położeniu środkowym, włącznik/wyłącznik (9) jest zablokowany.

Regulacja momentu obrotowego



UWAGA! Niebezpieczeństwo uszkodzenia urządzenia! Regulator momentu obrotowego wolno ustawiać tylko przy wyłączonym urządzeniu.

Obracając regulatorem momentu obrotowego (2) można ustawić 21 poziomów momentu obrotowego urządzenia:

- Wartość 1–13 = słabsza nastawa do mniejszych wkrętów i miękkich materiałów.
- Wartość 14–25 = silniejsza nastawa do większych wkrętów i twardszych materiałów.
- Wartość [▲▼] = do wiercenia i wykręcania mocno osadzonych wkrętów. Przy tym ustawieniu sprzęgło wyzębające jest wyłączone; urządzenie pracuje z maksymalnym momentem obrotowym.

Ustawianie prędkości obrotowej



UWAGA! Niebezpieczeństwo uszkodzenia urządzenia! Przełącznik prędkości obrotowej wolno zmieniać tylko przy wyłączonym urządzeniu.

- Dla różnych średnic wierconych otworów należy dobrać odpowiedni zakres obrotów:
- Przełącznik prędkości obrotowej (3) w położeniu [2] = duża prędkość obrotowa do wiercenia wiertłami o małej średnicy.
- Przełącznik prędkości obrotowej (3) w położeniu [1] = mała prędkość obrotowa do wiercenia wiertłami o dużej średnicy.



UWAGA! Niebezpieczeństwo uszkodzenia urządzenia! Nie używać ustawienia [▲▼] do wkręcania wkrętów.

Sprawdzić przed włączeniem!

Sprawdzić, czy urządzenie jest w bezpiecznym stanie:

- Sprawdzić, czy nie występują widoczne uszkodzenia.
- Sprawdzić, czy wszystkie części urządzenia są trwale zamontowane.

Włączanie/wyłączanie

- Aby włączyć obroty narzędzia, wcisnąć przycisk włącznika/wyłącznika (5).

- Świeci się dioda LED (6).
- W celu wyłączenia urządzenia zwolnić przycisk włącznika/wyłącznika (5).



Wskazówka: Prędkość obrotową urządzenia można regulować w płynny sposób poprzez mocniejsze bądź słabsze wciśnięcie przycisku włącznika/wyłącznika.

Wiercenie



NIEBEZPIECZEŃSTWO! Niebezpieczeństwo zranienia! Podczas wiercenia nigdy nie trzymać obrabianego elementu ręką, na kolanach ani nie opierać o inne części ciała.



UWAGA! Niebezpieczeństwo uszkodzenia urządzenia! Nigdy nie używać wiertła do frezowania lub do powiększania istniejących otworów.

- Ustawić regulator momentu obrotowego (2) w położeniu [▲▼].
- Trzymać urządzenie prosto i wiercić dociskając z równomierną siłą.



Wskazówka: Zawsze używać wiertła pasującego do materiału.

Przykręcanie

- Na regulatorze momentu obrotowego (2) nastawić wymagany moment obrotowy.
- Trzymać urządzenie w linii prostej do wkrętu.



Wskazówka: Zawsze używać grotu pasującego do wkrętu. Używając niewłaściwych grotołów można zniszczyć łeb wkrętu.

Czyszczenie

Przegląd czyszczenia i konserwacji

Regularnie, w zależności od warunków użytkowania

Co?

Oczyścić z pyłu szczeliny wentylacyjne silnika.

Oczyścić urządzenie.

Jak?

Używać odkurzacza, szczotki lub pędzla.

Wytrzeć urządzenie lekko zwilżoną ściereczką.

Zakłócenia i pomoc

Jeżeli coś nie działa...



NIEBEZPIECZEŃSTWO! Uwaga, niebezpieczeństwo zranienia! Niefachowo wykonane naprawy mogą doprowadzić do tego, że urządzenie przestanie bezpiecznie działać. Stanowi ono wówczas zagrożenie dla użytkownika oraz dla otoczenia.

Zakłócenia są często powodowane przez drobne usterki. Z reguły można je samodzielnie usunąć. Przed zwróceniem się do sprzedawcy należy zasięgnąć informacji w poniższej tabeli. Pozwoli to zaoszczędzić dużo trudu oraz ewentualnych kosztów.

| Zakłócenie/usterka | Przyczyna | Sposób usunięcia |
|------------------------|-----------------------------|---------------------------------|
| Urządzenie nie działa. | Urządzenie jest uszkodzone? | Skontaktować się ze sprzedawcą. |

| Zakłócenie/usterka | Przyczyna | Sposób usunięcia |
|---|---|--------------------------------------|
| | Rozładowany akumulator? | ► Ładowanie akumulatora – str. 49. |
| | Uszkodzony akumulator? | Skontaktować się ze sprzedawcą. |
| Nie obraca się uchwyt do mocowania narzędzia. | Przełącznik kierunku obrotów w położeniu środkowym? | ► Zmiana kierunku obrotów – str. 49. |

Jeżeli usterki nie można usunąć we własnym zakresie, należy skontaktować się bezpośrednio ze sprzedawcą. Należy pamiętać, że nieprawidłowo wykonane naprawy powodują utratę prawa do roszczeń gwarancyjnych i pociągają ew. za sobą dodatkowe koszty.

Utylizacja

Utylizacja urządzeń

Przekreślony symbol kosza na odpady oznacza: Baterii i akumulatorów, sprzętu elektrycznego i elektronicznego nie wolno wyrzucać razem z odpadami domowymi. Mogą one zawierać substancje szkodliwe dla środowiska i zdrowia.



Użytkownicy są zobowiązani do usuwania zużytych urządzeń elektrycznych, starych baterii do urządzeń i akumulatorów oddzielnie od odpadów z gospodarstw domowych w oficjalnym punkcie zbiórki w celu zapewnienia właściwego dalszego przetwarzania. Informacji o zwrocie udzieli sprzedawca urządzeń. Zwrot jest bezpłatny.

Baterie i akumulatory, które nie są zainstalowane na stałe w starych urządzeniach elektrycznych, należy usunąć i utylizować oddzielnie przed utylizacją. Baterie litowe i zestawy baterii wszystkich systemów powinny być zwracane do punktów zbiórki tylko po rozładowaniu. Baterie muszą być zawsze chronione przed zwarzaniem poprzez zaklejenie biegunów.



Każdy użytkownik końcowy jest odpowiedzialny za usunięcie danych osobowych z utylizowanych, zużytych urządzeń.

Utylizacja opakowania

Opakowanie składa się z pudełka i odpowiednio oznakowanych materiałów z tworzywa sztucznego, które poddają się recyklingowi.



- Materiały te należy przekazać do ponownego przetworzenia.

Dane techniczne

| | |
|---|---|
| Numer artykułu | 196068 |
| Wiertarko-wkrętarka, akumulatorowa | |
| Napięcie znamionowe | 20 V \approx |
| Prędkość obrotowa biegu jałowego | 0–400 / 0–1400 min ⁻¹ |
| Maks. moment obrotowy | 35 Nm |
| Maks. średnica wiertła | 13 mm |
| Poziom mocy akustycznej (L _{WA})* | 77 dB(A) (K = 5 dB(A)) |
| Poziom ciśnienia akustycznego (L _{PA})* | 66 dB(A) (K = 5 dB(A)) |
| Wibracje** | < 3,2 m/s ² (K = 1,5 m/s ²) |
| Masa | 1,8 kg |

*) Podane wartości to wartości emisji, które nie muszą być jednocześnie wartościami bezpiecznymi na stanowisku pracy. Choćby pomiędzy poziomem emisji i emisji występuje korelacja, to na tej podstawie nie można jednoznacznie stwierdzić, czy dodatkowe środki bezpieczeństwa są konieczne. Czynniki, które mają wpływ na poziom emisji występujący aktualnie na stanowisku pracy, obejmują specyfikę przestrzeni roboczej, inne źródła hałasu, np. liczbę maszyn i inne procesy robocze w sąsiedztwie. Także dopuszczalne na stanowisku pracy wartości mogą być różne w różnych krajach. Informacja ta powinna jednak umożliwić użytkownikowi lepszą ocenę zagrożenia i ryzyka. Określenie wartości emisji hałasu według EN 62841-1.

**) Podana wartość emisji drgań została zmierzona w oparciu o znormalizowaną procedurę badawczą i może być wykorzystywana do wzajemnego porównywania narzędzi; podana wartość emisji drgań może zostać także użyta do wstępnego oszacowania szkodliwości pracy z narzędziem. Podczas użytkowania narzędzia wartość emisji drgań może odbiegać od podanej wartości w zależności od sposobu jego zastosowania; obciążenie wibracjami należy utrzymywać na możliwie niskim poziomie. Przykładowym działaniem zmniejszającym obciążenie wibracjami jest np. ograniczanie czasu pracy. Należy przy tym także uwzględnić inne elementy cyklu eksploatacji (na przykład czas, w którym narzędzie jest wyłączone lub pozostaje włączone, ale pracuje bez obciążenia). Wyznaczone wartości drgań na podstawie EN 62841-1 & EN 62841-2-1.

Wyposażenie dodatkowe

Wyposażenie dodatkowe dostępne jest u sprzedawcy.

| Numer produktu | Część wyposażenia dodatkowego |
|----------------|--------------------------------|
| 196051 | Akumulator 2 Ah |
| 196052 | Akumulator 4 Ah |
| 196054 | Ładowarka |
| 196055 | Ładowarka |
| 196053 | Zestaw akumulatora z ładowarką |

SI

Vsebina

| | |
|-----------------------------|-----|
| Pred začetkom..... | 52 |
| Za vašo varnost | 52 |
| Pregled vaše naprave | 55 |
| Upravljanje | 55 |
| Čiščenje | 56 |
| Motnje in pomoč | 56 |
| Odlaganje med odpadke | 57 |
| Tehnični podatki | 57 |
| Garancijski list | 116 |

Pred začetkom...

Pravilna uporaba

Naprava je namenjena za zasebno uporabo za privijanje in odvijanje vijakov kot tudi za vrtnanje v les, kovino, umetno maso in mehek zid.

Naprava ni namenjena za profesionalno uporabo. Upoštevati je treba splošno veljavne predpise za preprečevanje nesreč in priložena varnostna navodila.

Izvajajte samo dejavnosti, ki so opisane v teh navodilih za uporabo. Vsaka drugačna uporaba je nedovoljena, nepravilna uporaba. Proizvajalec ne prevzema odgovornosti za škodo, do katere pride zaradi nepravilne uporabe.

Kaj pomenijo uporabljeni simboli?

Napotki za nevarnost in navodila so jasno označena v priložniku za uporabo. Uporabljeni so naslednji simboli:



NEVARNOST! Neposredna življenjska nevarnost ali nevarnost poškodb! Neposredna nevarna situacija, ki ima za posledico smrt ali hude poškodbe.



OPOZORILO! Močna življenjska nevarnost ali nevarnost poškodb! Splošna nevarna situacija, ki lahko povzroči smrt ali hude poškodbe.



POZOR! Morebitna nevarnost poškodb! Nevarna situacija, ki lahko povzroči telesne poškodbe.



OBVESTILO! Nevarnost poškodb na napravi! Situacija, ki lahko povzroči materialno škodo.



Nasvet: Informacije, ki so navedene za boljše razumevanje poteka.

Ti simboli označujejo potrebno osebno zaščitno opremo:



Za vašo varnost

Splošni varnostni napotki

- Za varno ravnanje s to napravo mora uporabnik naprave navodila prebrati in jih razumeti pred prvo uporabo.
- Če napravo prodate ali daste naprej, nujno priložite tudi ta priložnik za uporabo.

Splošni varnostni napotki za električno orodje



OPOZORILO! Preberite vse varnostne napotke in navodila. Neupoštevanje varnostnih napotkov in navodil lahko povzroči električni udar, požar in/ali hude poškodbe.

- **Vsa navodila za uporabo in varnostne napotke hranite za prihodnost.** V varnostnih napotkih uporabljen pojem električno orodje se nanaša na omrežno poganjano električno orodje (z omrežnim kablom) in na električno orodje, ki ga poganja akumulator (brez omrežnega kabla).

Varnost na delovnem mestu

- **Vaše delovno območje naj bo čisto in dobro osvetljeno.** Nered in neosvetljenost na delovnih območjih lahko vodita do nesreč.
- **Z električnim orodjem ne delajte v okolici, kjer obstaja nevarnost eksplozije in kjer se nahajajo gorljive tekočine, plini ali prah.** Električna orodja proizvajajo iskre, ki lahko vnamejo prah ali hlape.
- **Med uporabljanjem električnega orodja ne puščajte v bližini otrokom ali drugim osebam.** Ob motenju pri delu lahko izgubite nadzor nad napravo.

Električna varnost

- **Vtič električnega orodja mora ustrezati vtičnici. Vtiča ne smete kakorkoli spreminjati. Ne uporabljajte adapterjev skupaj z ozemljenim električnim orodjem.** Nespremenjeni vtiči in ustrezne vtičnice zmanjšajo tveganje električnega udara.
- **Izogibajte se dotikanju ozemljenih površin kot so cevi, ogrevanje, štedilniki ali hladilniki s telesom.** Če je vaše telo ozemljeno, obstaja povečano tveganje električnega udara.
- **Električno orodje hranite stran od dežja ali vlage.** Vdor vode v električno orodje poviša tveganje električnega udara.
- **Kabla ne uporabljajte za nošenje ter obešanje električnega orodja ali vlečenje vtiča iz vtičnice. Kabel hranite stran od toplote, olja, ostrih robov ali premikajočih se delov naprave.** Poškodovani ali zviti kabli povečajo tveganje električnega udara.
- **Če delate z električnim orodjem na prostem, uporabljajte samo podaljševalne kabla, ki so dovoljeni za delo na prostem.** Uporaba podaljševalnega kabla, ki je namenjen za delo na prostem, zmanjša tveganje električnega udara.
- **Če se uporabi električnega orodja v vlažnem okolju ne morete izogniti, uporabljajte varnostno stikalo za okvarni tok.** Uporaba varnostnega stikala za okvarni tok zmanjša tveganje električnega udara.

Varnost oseb

- **Bodite pozorni, pazite na to kaj delate in ravnajte z električnim orodjem preudarno. Ne uporabljajte električnega orodja, če ste utrujeni ali pod vplivom drog, alkohola ali zdravil.** Trenutek nepazljivosti lahko pri uporabi električnega orodja vodi do resnih poškodb.

- **Zmeraj nosite osebno zaščitno opremo in zaščitna očala.** Nošenje osebne zaščitne opreme kot so zaščitna maska proti prahu, varnostni čevlji, ki so odporni proti drsenju, varnostna čelada ali glušniki, zmanjša, glede na vrsto in uporabo električnega orodja, tveganje poškodb.
- **Preprečite nenameren vklop. Prepričajte se, da je električno orodje izklopljeno, preden ga priključite na napajanje z električnim tokom in/ali priključite akumulator, orodje dvignite ali ga nosite.** Če imate pri nošenju električnega orodja prst na stikalu ali napravo vklopljeno priključite na oskrbovanje z električnim tokom, lahko to vodi do nesreč.
- **Odstranite orodje za nastavljanje ali vijačne ključe, preden vklopite električno napravo.** Orodje ali ključ, ki se nahajajo v napravi, lahko vodijo do nesreč.
- **Izogibajte se nenaravne drže telesa. Poskrbite za varno postavitve in zmeraj obdržite ravnotežje.** Tako lahko električno orodje v nepričakovanih situacijah lažje nadzorujete.
- **Nosite primerno obleko. Ne nosite ohlapnih oblačil ali nakita. Lase, oblačila in rokavice držite stran od premikajočih se delov.** Ohlapno obleko, nakit ali lase lahko zagrabijo premičnimi deli.
- **Če lahko namestite naprave za sesanje in zbiranje prahu, se prepričajte, ali so priključene in pravilno uporabljene.** Uporaba naprave za sesanje prahu lahko zmanjša nevarnosti zaradi prahu.

Uporaba in ravnanje z električnim orodjem

- **Ne preobremenjujte naprave. Za vaše delo uporabljajte za to namenjeno električno orodje.** Z ustreznim električnim orodjem delate boljše in varneje v navedenem območju zmogljivosti.
- **Ne uporabljajte električnega orodja, ki ima okvarjeno stikalo.** Električno orodje, ki se ne da več vklopiti ali izklopiti, je nevarno in mora biti popravljeno.
- **Preden napravo nastavljate, menjujete dodatno opremo ali jo odložite, izvlecite vtič iz vtičnice in/ali odstranite akumulator.** Ta varnostni ukrep prepreči nenameren vklop električnega orodja.
- **Neuporabljeno električno orodje hranite izven dosega otrok. Ne dovolite, da bi napravo uporabljale osebe, ki z njo niso seznanjene ali niso prebrale teh navodil.** Električno orodje je nevarno, če ga uporabljajo neizkušene osebe.
- **Električno orodje skrbno vzdržujte. Preverite, ali deli, ki jih premikate, delujejo brezhibno in se ne zatikajo, ali so deli zlomljeni ter tako poškodovani, da je delovanje električnega orodja ovirano. Poškodovane dele dajte pred uporabo naprave popraviti.** Veliko nesreč ima za vzrok slabo vzdrževano električno orodje.
- **Rezalno orodje naj bo ostro in čisto.** Skrbno vzdrževano rezalno orodje z ostrimi rezalnimi robovi se manj zatika in ga lažje upravljate.

- **Uporabljajte električno orodje, opremo, obdelovalno orodje itd. skladno s temi navodili. Pri tem upoštevajte delovne pogoje in postopke za izvedbo.** Uporaba električnega orodja za druge namene, kot predvideno, lahko vodi do nevarnih situacij.

Uporaba in ravnanje z orodjem na akumulator

- **Akumulator polnite samo s polnilci, ki jih priporoča proizvajalec.** Pri polnilcu, ki je namenjen samo za določeno vrsto akumulatorjev, obstaja nevarnost požara, če se uporablja z drugimi akumulatorji.
 - **Uporabljajte samo za to predvidene akumulatorje v električnih orodjih.** Uporaba drugih akumulatorjev lahko vodi do poškodb in nevarnosti požara.
 - **Neuporabljen akumulator držite stran od sponk, kovancev, ključev, žeblicev, vijakov ali drugih majhnih kovinskih predmetov, ki lahko sprožijo preskok stikov.** Kratak stik med kontakti akumulatorja lahko vodi do opeklin ali požara.
 - **Pri napačni uporabi lahko iz akumulatorja izstopi tekočina. Izogibajte se stiku s tekočino. Pri naključnem stiku, sperite z vodo. Če pride tekočina v oči še dodatno poiščite zdravniško pomoč.** Akumulatorska tekočina lahko povzroči draženje kože in opekline.
 - **Akumulatorja ne odpirajte.** Zaradi nepooblaščenih posegov lahko akumulator poškodujete.
 - **Akumulatorja ne izpostavljajte vročini, ognju, vodi in vlagi.** Obstaja namreč nevarnost eksplozije.
 - **Pri poškodbah in nepravilni uporabi akumulatorja lahko začnejo uhajati hlapi. Poskrbite za dobro prezačevanje in pri težavah pojdite k zdravniku.** Hlapi lahko dražijo vaše dihalne poti in povzročijo bolezn.
 - **Nikoli ne skušajte napolniti akumulatorjev, ki niso predvideni za polnjenje.** Obstaja nevarnost požara in eksplozije.
 - **Akumulator je dovoljeno uporabljati le v povezavi s tem električnim orodjem.** Druge električne naprave lahko akumulator preobremenijo in ga poškodujejo.
 - **Uporabljajte lahko le polnilnike, ki jih je odobril proizvajalec, in se ujemajo s podatki na tipski ploščici tega električnega orodja.** Uporaba drugih polnilnikov lahko povzroči nevarnost poškodb ter gmatne škode zaradi eksplozije akumulatorja.
- #### Varnostni napotki za polnilnike
- **Polnilnika ne izpostavljajte dežju ali vlagi.** Vdor vode v polnilnik poveča nevarnost električnega udara.
 - **Polnilnik vzdržujte čist.** Zaradi umazanije obstaja nevarnost električnega udara.
 - **Pred vsako uporabo preverite polnilnik, kabel in vtič.** Polnilnika ne uporabljajte, če opazite napake.
 - **Polnilnika ne odpirajte sami, ampak naj vam ga popravlja samo kvalificirano osebe in vselej z originalnimi nadomestnimi deli.** Poškodovani polnilniki, kabel in vtič povečajo nevarnost električnega udara.

SI

- **Polnilnika ne uporabljajte na lahko vnetljivi podlagi (npr. papir, blago itd.) oz. v vnetljivem okolju.** Ker se polnilnik med polnjenjem segreje, obstaja nevarnost požara.
- **Otroke nadzirajte in zagotovite, da se ne igrajo s polnilnikom. Otroci in osebe z omejenimi psihičnimi ali fizičnimi sposobnostmi lahko polnilnik uporabljajo le pod nadzorom ali če jih poučite o uporabi.** Če osebe, ki želijo napravo uporabljati, poučite o pravilni uporabi, preprečite napačno uporabo in poškodbe.

Servis

- **Vaše električno orodje naj popravi kvalificirano strokovno osebje in samo z originalnimi nadomestnimi deli.** Tako zagotovite, da se ohrani varnost električnega orodja.

Varnostni napotki za vrtni stroj in vijaknik

- **Napravo držite samo na izoliranih držalnih površinah med izvajanjem del, pri katerih se obdelovalno orodje ali vijak lahko dotakneta skritih električnih napeljav.** Stik z napeljavo, ki je pod napetostjo, lahko naelektri tudi kovinske dele naprave in to vodi do električnega udara.

Dotatna varnostna opozorila

- **Z ustreznimi napravami morate pred začetkom izvajanja del preveriti, če se v delovnem območju nahajajo morebitne napajalne linije.** V primeru dvomov povprašajte pri pristojnem podjetju za napajalne linije. Stik z električnimi napeljavami lahko povzroči ogenj ali električni udar. Poškodba plinske napeljave lahko povzroči eksplozijo. Poškodbe vodne napeljave lahko povzročijo veliko materialno škodo ali električni udar.
- **Električno orodje nemudoma izklopite, ko se blokira. Bodite pozorni na sile, ki se nenadoma pojavijo, ker povzročajo povratni udarec.** Obdelovalno orodje se blokira npr. zaradi preobremenitve ali sprijema.
- **Električno orodje močno držite.** Pri privijanju in odvijanju vijakov se lahko za kratek čas pojavijo visoke sile.
- **Zavarujte obdelovanca.** S pomočjo vpenjalne naprave ali primeža lahko obdelovanec zaščitite pred povratnim udarcem ali nenadzorovanim premikom v stran (npr. v primeru sprijema obdelovanca).
- **Nikoli ne odložite električnega orodja dokler se obdelovalno orodje popolnoma ne ustavi.** Vrteče se obdelovalno orodje lahko pride v stik z odlagalno površino, pri čemer lahko izgubite nadzor nad električnim orodjem.
- **Uporabite lahko le akumulatorje, ki jih dopušča proizvajalec, z vrednostmi, podanimi na tipski ploščici te električne naprave.** Uporaba drugačnih električnih orodij lahko povzroči nevarnost poškodb kot tudi materialno škodo zaradi akumulatorja, ki eksplodira.
- **Vaš delovni prostor naj bo čist.** Posebej nevarna je umazanija, sestavljena iz različnih snovi. Prah lahko kovine (npr. aluminij) se hitro vname ali eksplodira.

- **Informirajte se o materialu, ki ga je potrebno obdelati, in o prahu in pari, ki pri tem morebiti nastaneta. Vdihovati ne smete niti majhne količine nastalega praha in pare.** Pri obdelovanju določenih materialov (različne kovine, minerali ali les kot tudi barve, odporne proti vremenskim vplivom) lahko nastane škodljivi/strupeni prah, ki lahko povzroči alergijske reakcije ali huda obolenja. Prah in pare ne smete vdihovati in preprečite stik z njima. Snovi, ki vsebujejo azbest, lahko obdeluje le strokovno osebje.
- **Pred vsemi deli na električnem orodju (npr. vzdrževanje, menjava orodja) kot tudi med transportom oz. skladiščenjem morate stikalo za potek v desno/levo nastaviti v osrednji položaj.** Pri nenamernem aktiviranju stikala za vklop/izklop obstaja nevarnost poškodb.
- **Električno orodje aktivirajte le po postavitvi na vijake.** Električna orodja, ki se pri namestitvi že vrtijo, lahko zdrsnejo.
- **V delovnem območju naprave ne puščajte orodja, predmetov ali kablov.** V primeru sportika se lahko poškodujete na električnem orodju.
- **Pri delu z napravo pazite na zadostno osvetlitev.** Slaba vidljivost lahko povzroči poškodbe z električnim orodjem.
- **Uporabljajte le nastavke za vrtnanje in za vijake, ki jih dopušča proizvajalec.** Uporaba drugačnih nastavkov za vrtnanje in za vijake lahko povzroči nevarnost poškodb kot tudi materialno škodo električnega orodja. Ob vključitvi naprave morajo biti nastavki za vrtnanje in za vijake pravilno nastavljeni.
- **Izogibajte se pregretju naprave in obdelovanca.** Prekomerna vročina lahko poškoduje orodje in napravo.
- **Električnega orodja ne uporabljajte v bližini vnetljivih materialov.** Iskre lahko zanetijo ta material.
- **Poskrbite, da bodo ročaji suhi in nemastni.** Spolzke ročice lahko povzročijo nesreče.
- **Ne uporabljajte opreme, ki ni bila posebej za to električno orodje predvidena in priporočena s strani proizvajalca.** Samo zato, ker lahko opremo pritrdite na vaše električno orodje, vam to še ne zagotavlja varne uporabe.
- **Dovoljeno število vrtljajev obdelovalnega orodja mora biti vsaj tako visoko, kot je najvišje število vrtljajev, navedeno na električnem orodju.** Oprema, ki se vrti hitreje, kot je to dovoljeno, se lahko zlomi in odleti v zrak in tako povzroči poškodbe.
- Pazite, da se premikajoči se deli lahko nahajajo tudi za prezračevalnimi in ventilatorskimi odprtinami.
- Simbolov, ki se nahajajo na vaši napravi, ne smete odstraniti ali prekriti. Opozorila na napravi, ki jih ni več mogoče prebrati, morate nemudoma zamenjati.



Pred zagonom preberite navodila za uporabo in jih upoštevajte.



Nevarnost poškodb oči! Nikoli ne glejte direktno v LED.



Akumulator polnite le v notranjih prostorih.



Akumulatorjev ne mečite med kuhinjske odpadke!



Akumulatorjev ne smete odstraniti v vodo-toke!



Akumulatorja ne smete zažgati!



Akumulatorja ne smete izpostaviti sončnim žarkom in prekomerni temperaturi!

Nevarnost zaradi tresenja



POZOR! Nevarnost poškodb zaradi tresenja! Zlasti pri osebah z motnjami v krvnem obtoku lahko tresenje povzroči motnje delovanja krvnih žil ali živcev.

V primeru pojava sledečih simptomov morate nemudoma prekiniti z delom in obiskati zdravnika: mrtvičenje določenih delov telesa, otrplost, srbenje, zbadanje, bolečina, spremembe barve kože.

Vrednost tresenja, navedena v tehničnih podatkih, predstavlja temeljne načine uporabe naprave. Dejansko prisotno tresenje med uporabo lahko odstopa zaradi sledečih dejavnikov:

- uporabe, ki ni v skladu s predpisi;
- neustreznih orodij;
- neustreznega materiala;
- nezadostnega vzdrževanja.

Nevarnosti lahko občutno zmanjšate, če upoštevate naslednja opozorila:

- Napravo vzdržujte ustrezno z napotki v navodilih za uporabo.
- Preprečite delo pri nizkih temperaturah.
- Pri hladnem vremenu ohranite svoje telo, še posebej pa roke tople.
- Redno delajte premore in pri tem razgibavajte roke, da spodbujate prekrvavitev.

Osebna zaščitna oprema



Pri delu z napravo nosite zaščitna očala.



Pri delu z napravo nosite zaščito za sluh.



Pri delih, kjer lahko nastane prah, nosite zaščitno masko proti prahu.



Pri delu z napravo ne bodite brez zaščitnih rokavic.



Pri delu z napravo nosite tesno oprijeta oblačila.



Dolge lase pokrijte ali po potrebi nosite mrežo za lase.

Pregled vaše naprave



Nasvet: Dejanski videz vaše naprave lahko odstopa od slik.

► Str. 3, točka 1

1. Nastavek za orodje
2. Regulator navora
3. Stikalo za število vrtljajev
4. Stikalo za smer vrtenja
5. Stikalo za vklop-izklop
6. LED
7. Akumulator (ni priložen vsebini dostavljenega paketa)

► Str. 3, točka 2

8. Prikazi za preostalo zmogljivost
9. Tipka za prikaz kapacitete
10. Tipka za blokiranje
11. Kontrolne lučke
12. Polnilna postaja akumulatorja (ni priložen vsebini dostavljenega paketa)

Obseg dobave

- Navodila za uporabo
- Akumulatorski vrtalni vijak
- Nastavek za vijake

Upravljanje



Polnjenje akumulatorja



Nasvet: Akumulator in polnilnika nista priložena obsegu dostave in sta na voljo pri vašem prodajalcu (► *Pribor – str. 57*).



OPOZORILO! Nevarnost poškodb! Upoštevajte varnostne napotke pri ravnanju z akumulatorskimi napravami.



OBVESTILO! Nevarnost poškodb naprave! Ne dovolite globokega izpraznjenja akumulatorja.



Nasvet: Li-ionski akumulator lahko napolnite kdajkoli, brez da bi mu skrajšali življenjsko dobo. Prekinitev polnjenja akumulatorja ne poškoduje.

- Pred prvim zagonom morate akumulator napolniti (čas polnjenja: ► *Tehnični podatki – str. 57*).
- Pritisnite tipko za blokiranje (10) in izvlecite akumulator iz naprave.
- Vstavite akumulator v polnilno postajo.
- Vtič polnilne postaje vtaknite v vtičnico.

Prikazalo se bo stanje polnjenja preko kontrolne lučke (11).

- Akumulator vstavite v napravo in poskrbite, da varno zaskoči.

Preverite preostalo zmogljivost akumulatorja.

- Pritisnite tipko (9).

Preostala zmogljivost akumulatorja je prikazana s kontrolnimi lučmi (8).

SI

Odstranjevanje orodja



OBVESTILO! Nevarnost poškodb Takoj po delu je orodje lahko zelo vroče. Obstaja nevarnost opeklin! Pustite, da se vroče orodje ohladi. Nikoli ne čistite vročega orodja z vnetljivo tekočino.

- Stikalo za smer vrtenja (4) postavite v osrednjo lego.
- Nastavek za orodje (1) zavrtite v nasprotni smeri urinega kazalca.
- Odstranjevanje orodja.

Vstavljanje orodja



NEVARNOST! Nevarnost poškodb! Pri vstavljanju orodja pazite, da je trdno nameščeno v vpenjalno glavo in da ni zataknjen.

- Orodje vstavite do konca v nastavek za orodje (1).
- Stikalo za smer vrtenja (4) postavite v osrednjo lego.
- Nastavek za orodje (1) močno zavrtite v smeri urinega kazalca.

Sprememba smeri vrtenja



OBVESTILO! Nevarnost poškodbe naprave! Stikalo za smer vrtenja upravljajte samo, ko naprava miruje.

- Za vrtenje in privijanje vijakov potisnite stikalo za smer vrtenja (4) v levo (vrtenje v smeri urinega kazalca).
- Za odvijanje vijakov potisnite stikalo za smer vrtenja (4) v desno (vrtenje v nasprotni smeri urinega kazalca).

Če je stikalo za smer vrtenja v srednjem položaju, je stikalo za vklop/izklop (9) blokirano.

Nastavitev navora



OBVESTILO! Nevarnost poškodbe naprave! Stikalo za nastavitev navora upravljajte samo, ko naprava miruje.

Z vrtenjem regulatorja navora (2) se lahko navor naprave nastavlja v 21 fazah:

- Nastavitev 1–13 = šibkejša nastavitev za manjše vijake in mehke materiale.
- Nastavitev 14–25 = šibkejša nastavitev za manjše vijake in mehke materiale.
- Nastavitev [▲▼] = za vrtenje in izvijanje močno privitih vijakov, je sklopka za sprostitve izključena. V tej nastavitvi je vezava za izskočitev brez moči; naprava deluje z maksimalnim navorom.

Nastavitev števila vrtljajev



OBVESTILO! Nevarnost poškodbe naprave! Stikalo za število vrtljajev upravljajte samo, ko naprava miruje.

- Za različne premere svedra izberite ustrezno območje števila vrtljajev:
- Stikalo za število vrtljajev (3) v položaju [2] = Visoko število vrtljajev za vrtenje z majhnim premerom svedra.

- Stikalo za število vrtljajev (3) v položaju [1] = Nizko število vrtljajev za vrtenje z velikim premerom svedra.



OBVESTILO! Nevarnost poškodbe naprave! To nastavitev [▲▼] ne uporabljajte za zavijanje vijakov.

Pred vklopom preveriti!

Preverite varno stanje naprave:

- Preverite, ali so prisotne vidne okvare.
- Preverite, ali so vsi deli trdno montirani.

Vklop/izklop

- Za vrtenje orodja pritisnite stikalo za vklop/izklop (5).
- Zaveti se LED (6).
- Za izklop naprave spustite stikalo za vklop/izklop (5).



Nasvet: Število vrtljajev naprave lahko z različno močnim pritiskanje stikala za vklop/izklop brezstopenjsko spreminjate.

Vrtanje



NEVARNOST! Nevarnost poškodb! Obdelovanca ne smete nikoli držati v roki, naročju ali na drugih delih telesa.



OBVESTILO! Nevarnost poškodbe naprave! Vrtalnika ne smete nikoli uporabiti za frezanje ali razširitev izvrtin.

- Regulator navora (2) obrnite v položaj [▲▼].
- Napravo držite v pokončni legi in vrtajte z enakomernim pritiskom.



Nasvet: Vedno uporabite sveder, ki je primeren za material.

Vijaki

- Potrebni navor nastavite z regulatorjem navora (2).
- Naprava mora biti v ravni liniji z vijakom.



Nasvet: Vedno uporabite nastavek za vijake, ki ustreza vijaku. Pri uporabi napačnega nastavka se glava vijaka lahko uniči.

Čiščenje

Pregled čiščenja in vzdrževanja Redno, glede na pogoje uporabe

| Kaj? | Kako? |
|--|--|
| Iz prezračevalnih zarez motorja očistite prah. | Uporabite sesalec, krtačo ali čopič. |
| Čiščenje naprave. | Napravo obrišite z rahlo navlaženo krpo. |

Motnje in pomoč

Ko nekaj ne deluje več...



NEVARNOST! Pozor, nevarnost poškodb! Nestrokovna popravila lahko povzročijo, da naprava več ne deluje varno. S tem ogrožate sebe in svojo okolico.

Vzrok motnje je pogosto samo majhna napaka. To napako lahko pogosto odpravite sami. Preden se za pomoč obrnete na prodajalca, si najprej oglejte naslednjo razpredelnico. S tem se izognete nepotrebnemu trudu in morebitnim stroškom.

| Napaka/motnja | Vzrok | Pomoč |
|--------------------------------|---|---|
| Naprava ne deluje. | Naprava okvarjena? | Obrnite se na prodajalca. |
| | Prazen akumulator? | ► <i>Polnjenje akumulatorja – str. 55.</i> |
| | Okvarjen akumulator? | Obrnite se na prodajalca. |
| Nastavek za orodje se ne vrti. | Stikalo smeri vrtenja je v osrednji legi? | ► <i>Sprememba smeri vrtenja – str. 56.</i> |

Če napake ne morete odpraviti sami, se obrnite neposredno na vašo prodajalca. Upoštevajte, da v primeru nestrokovno izvedenih popravil lahko izgubite pravice, ki izhajajo iz garancije; morebiti boste imeli tudi dodatne stroške.

Odlaganje med odpadke

Odlaganje naprave med odpadke

Simbol prečrtanega koša za smeti pomeni: baterij in akumulatorjev ter elektronskih in električnih naprav ni dovoljeno metati med gospodinske odpadke. Vsebujejo lahko namreč okolju in zdravju škodljive snovi.



Potrošniki so dolžni odpadne elektronske naprave ter rabljene baterije in akumulatorje naprav odstraniti ločeno od gospodinskih odpadkov prek uradnih zbirnih mest ter tako poskrbeti za pravilno nadaljnjo uporabo in recikliranje teh. Informacije o vračilu prejmete pri svojem prodajalcu. Vračilo je brezplačno.

Baterije in akumulatorje, ki niso fiksno vgrajeni v odpadne elektronske naprave, je treba pred odstranitvijo naprave odstraniti in zavreči ločeno. Litijeve baterije in akumulatorske pakete vseh sistemov je treba oddati na zbirno mesto samo povsem izpraznjene. Pole baterij je treba vedno prelepiti in jih tako zaščititi pred kratkimi stiki.



Vsak končni uporabnik je sam odgovoren za izbris osebnih podatkov z odpadne elektronske naprave.

Odlaganje embalaže med odpadke

Embalaža vsebuje karton in ustrezno označene umetne mase, ki se lahko reciklirajo.

– Te materiale namenite za reciklažo.



Tehnični podatki

| Številka artikla | 196068 |
|---|---|
| Akumulatorski vrtalni vijačnik | |
| Nazivna napetost | 20 V _≐ |
| Število vrtljajev v prostem teku | 0–400 / 0–1400 min ⁻¹ |
| maks. navor | 35 Nm |
| Maks. premer vrtalnika | 13 mm |
| Nivo jakosti zvoka (L _{WA})* | 77 dB(A) (K = 5 dB(A)) |
| Nivo zvočnega tlaka (L _{PA})* | 66 dB(A) (K = 5 dB(A)) |
| Vibracija** | < 3,2 m/s ² (K = 1,5 m/s ²) |

| Številka artikla | 196068 |
|------------------|--------|
| Teža | 1,8 kg |

* Navedene vrednosti so emisijske vrednosti, vendar še to ne pomeni, da gre za varne vrednosti za delovno mesto. Čeprav ni povezave med nivojem emisijskih vrednosti in nivojem imisjskih vrednosti, iz tega ne more zanesljivo slediti, ali so potrebni dodatni previdnostni ukrepi ali ne. Dejavniki, ki vplivajo na nivo imisjskih vrednosti, trenutno prisoten na delovnem mestu, vključujejo posebnost delovnega mesta, n pr. število naprav in ostalih sosednjih delovnih postopkov. Dovoljene vrednosti na delovnem mestu se prav tako lahko razlikujejo od države do države. Ta informacija pa naj bo uporabniku v pomoč, da bolje oceni nevarnost in tveganje. Določitev emisijske vrednosti hrupa v skladu z EN 62841-1.

** Navedena emisijska vrednost nihanja je izmerjena po normiranem postopku preskušanja in jo lahko uporabite za primerjavo določenega orodja z drugim. Navedeno emisijsko vrednost lahko uporabite za oceno prekinitev. Emisijska vrednost nihanja se lahko med dejansko uporabo orodja razlikuje od navedene vrednosti glede na vrsto in način uporabe orodja. Poskusite obdržati obremenitev zaradi vibracij kar se da nizko. Ukrej za znižanje obremenitve zaradi vibriranja je npr. omejitev delovnega časa. Pri tem morate upoštevati vse dele obratovalnega cikla (na primer čase, ko je orodje izklopljeno, in tiste, ko je vklopljeno, vendar deluje brez obremenitve). Določitev emisijske vrednosti nihanja v skladu z EN 62841-1 & EN 62841-2-1.

Pribor

Dodatna oprema je na voljo pri vašem prodajalcu.

| Številka iz- delka | Pribor |
|--------------------|---------------------------------|
| 196051 | Akumulator 2 Ah |
| 196052 | Akumulator 4 Ah |
| 196054 | Polnilna postaja akumulatorja |
| 196055 | Polnilna postaja akumulatorja |
| 196053 | Set akumulatorjev s polnilnikom |

HU

Tartalomjegyzék

| | |
|----------------------------|-----|
| Mielőtt hozzáfognak... | 58 |
| Biztonsága érdekében | 58 |
| A készülék áttekintése | 61 |
| Kezelés | 61 |
| Tisztítás | 63 |
| Üzemzavarok és elhárításuk | 63 |
| Selejtezés | 63 |
| Műszaki adatok | 63 |
| Jótállási jegy | 116 |

Mielőtt hozzáfognak...

Rendeltetés szerű használat

A készüléket kizárólag nem ipari alkalmazásra, csavarok becsavarására és meglazítására, illetve fa, fém, műanyag és puha falazat fúrására tervezték.

A készüléket nem terveztük ipari használatra. Be kell tartani az általánosan elismert baleset megelőzési előírásokat és a mellékelt biztonsági utasításokat.

Csak az ebben a használati leírásban szereplő tevékenységeket végezze. Minden más felhasználása nem megengedett téves használat. A gyártó nem felelős az ebből fakadó károkért.

Mire utalnak a felhasznált jelek?

Veszély jelzések és a kiemelten megjelölt utasítások. Az alábbi jeleket használjuk:



VESZÉLY! Közvetlen élet- és sérülésveszély! Közvetlen veszélyhelyzet, amely halálos balesetet vagy súlyos sérüléseket okozhat.



FIGYELMEZTETÉS! Valószínű élet- és sérülésveszély! Általános veszélyhelyzet, amely halálos balesetet vagy súlyos sérüléseket okozhat.



VIGYÁZAT! Esetleges sérülésveszély! Vészhelyzet, amely sérüléseket okozhat.



FIGYELEM! A készülék megsérülhet! Helyzet, amely anyagi károsodásokat okozhat.



Megjegyzés: Információk, amiket a folyamatok jobb megértése céljából közlünk.

Ez a jel mutatja a szükséges személyi védőfelszerelést:



Biztonsága érdekében

Általános biztonsági előírások

- A készülék csak akkor kezelhető biztonságosan, ha az első használat előtt a kezelő elolvasta és megértette ezt a használati utasítást.
- Ha a készüléket eladja vagy odaadja, feltétlenül adja vele ezt a használati utasítást is.

Általános biztonsági utasítások az elektromos szerszámok kezelésére



FIGYELMEZTETÉS! Olvasson el minden biztonsági utasítást és útmutatást. A biztonsági utasítások és útmutatások be nem tartása áramütést, tüzet és/vagy komoly sérüléseket okozhat.

- Őrizze meg a biztonsági utasításokat és útmutatásokat a jövőbeli alkalmazásokhoz. A biztonsági utasításokban használt elektromos szerszám fogalma a hálózati üzemelésű elektromos szerszámokra (hálózati kábel) és az akkus üzemelésű elektromos szerszámokra (hálózati kábel nélkül) vonatkozik.

A munkaterület biztonsága

- A munkaterületét tartsa tisztán és legyen jól megvilágítva. A rendtelenség vagy a munkaterület rossz megvilágítása balesetekhez vezethet.
- Az elektromos szerszámmal ne dolgozzon robbanásveszélyes környezetben, ahol gyúlékony folyadékok, gázok vagy porok találhatóak. Az elektromos készülékek szikrát képeznek, amelyek meggyújthatják a porokat vagy gőzöket.
- Az elektromos szerszám használata alatt tartsa távol a gyermekeket és más személyeket. Figyelemelvonás esetén elveszítheti a készülék feletti uralmát.

Elektromos biztonság

- Az elektromos szerszám csatlakozó dugaszának kell találni a dugaszoló aljzatba. A dugaszon nem szabad semmilyen módon módosítani. Földeléses elektromos szerszámok üzemeltetéséhez ne alkalmazzon átalakító dugaszt. A módosítatlan dugaszok és a megfelelő aljzatok csökkentik az elektromos áramütés kockázatát.
- Kerülje az érintkezést a földelt felületekkel, mint például a csövek, fűtőtestek, tűzhelyek és hűtőszekrények. Nő az elektromos áramütés veszélye, ha az Ön teste földelt.
- Az elektromos szerszámokat tartsa távol eső vagy nedvesség hatásától. Ha víz kerül az elektromos szerszámba, nő az áramütés kockázata.
- A hálózati kábelt ne használja az elektromos szerszám hordozására, felfüggesztésére vagy a dugasz kirántására az aljzatból. A hálózati kábelt tartsa távol hő, olaj hatásától, az éles sarkaktól vagy a mozgásban lévő alkatrészekről. A sérült vagy feltekeredett kábel növelik az elektromos áramütés veszélyét.
- Ha a szabadban dolgozik az elektromos szerszámmal, csak olyan hosszabbító kábelt használjon, amely alkalmas kültéri használatra. Ha olyan hosszabbító kábelt használ, amely alkalmas kültéri használatra, csökkenti az elektromos áramütés veszélye.
- Ha nem kerülhető el az elektromos szerszám nedves környezetben való használata, akkor alkalmazzon egy FI relét. A FI relé alkalmazása csökkenti az elektromos áramütés veszélyét.

Személyek biztonsága

- **Legyen figyelmes, figyeljen oda, mit csinál, kezelje óvatosan az elektromos szerszámokat. Ne használja az elektromos szerszámot, ha fáradt vagy kábítószert, alkoholt vagy gyógyszereket befolyása alatt áll.** Egy pillanatnyi figyelmetlenség az elektromos szerszám használatakor komoly sérülésekhez vezethet.
- **Munka közben viseljen mindig személyes védőfelszerelést és védőszemüveget.** A személyes védőfelszerelés viselése, a porálarc, csúszásmentes biztonsági lábbeli, védősisak vagy fülvédő, az elektromos szerszám típusától és alkalmazásától függően csökkenti a sérülések kockázatát.
- **Kerülje a véletlenszerű üzembe helyezést. Bizonyosodjon meg, hogy az elektromos szerszám ki van kapcsolva, mielőtt a hálózatra és/vagy az akkura csatlakoztatná, kézbe venné, vagy szállítaná.** Ha szállítás közben az ujját az elektromos szerszám kapcsolóján tartja, vagy a készüléket bekapcsolva csatlakoztatja a hálózatra, ez balesetekhez vezethet.
- **Az elektromos szerszám bekapcsolása előtt távolítsa el róla minden beállító szerszámot vagy csavarkulcsot.** Egy szerszám vagy kulcs, amely a forgó készülékrészben található sérülésekhez vezethet.
- **Kerülje a nem természetes testtartást. Gondoskodjon a stabil állásról és mindig őrizze meg egyensúlyát.** Ily módon jobban jobban uralhatja az elektromos szerszámot váratlan helyzetekben.
- **Viseljen megfelelő ruházatot. Ne viseljen bő ruhát vagy ékszert. A haját, ruháját és kesztyűjét tartsa távol a mozgásban lévő részek-től.** A bő ruhát, ékszert vagy hosszú haját elkaphatja a szerszám valamelyik mozgó része.
- **Ha porelszívó és porfelfogó berendezések vannak szerelve a készülékre, bizonyosodjon meg, hogy ezeket csatlakoztatta és helyesen használja.** Egy porelszívó használata csökkenti a por általi veszélyeztetéseket.

Az elektromos szerszámok használata és kezelése

- **A készüléket ne terhelje túl. A munkájához megfelelő elektromos szerszámot alkalmazza.** A megfelelő elektromos szerszámmal jobban és biztonságosabban dolgozik az adott teljesítményzónában.
- **Ne használjon meghibásodott kapcsolójú elektromos szerszámot.** Azon elektromos szerszám, amelyet nem lehet többé be- vagy kikapcsolni, veszélyes, és meg kell javíttatni.
- **Mielőtt elvégezné a beállításokat a készüléken, tartozékokat cserélne, vagy eltenné a készüléket, húzza ki a dugaszt az aljzatból és/vagy vegye ki belőle az akkut.** Ezek az óvintézkedések megátolják az elektromos szerszám véletlenszerű elindítását.
- **A használaton kívül helyezett elektromos szerszámokat gyermekek által el nem érhető helyen kell tárolni. Ne engedje át a készüléket**

olyan személyeknek, akik nem ismerik azt vagy nem olvasták el a használati utasításokat. Az elektromos szerszámok veszélyesek, ha tapasztalatlan személyek használják őket.

- **Tartsa karban az elektromos szerszámokat.** Ellenőrizze, hogy a forgó részek kifogástalanul működnek-e és nem akadnak meg, hogy az alkatrészek törtek-e el vagy oly mértékben sérültek-e, hogy az elektromos szerszám működését befolyásolják. Mielőtt üzembe helyezné a készüléket, javítsa meg a meghibásodott alkatrészeket. Sok balesetet az elektromos szerszámok rossz karbantartása okozza.
- **A vágószerszámokat tartsa élesen és tisztán.** A gondosan ápolat vágószerszámok, éles vágóéllel kevésbé csipődnek be és könnyebben vezethetők.
- **Az elektromos szerszámot, tartozékot, szerszámfejeket stb. alkalmazza a következő utasítások alapján. Vegye figyelembe ekkor a munkakörülményeket és az elvégzendő tevékenységet.** Az elektromos szerszámok más célra való használata, mint az előírt alkalmazások, veszélyes helyzetekhez vezethet.

Akkus szerszámok használata és kezelése

- **Csak a gyártó által ajánlott töltőkészüléket használjon az akkumulátorok töltéséhez.** Egy adott típusú akkuhoz előírt töltőkészüléket, ha más típusú akkunál használ, tűzveszély áll fenn.
- **Az elektromos szerszámokban csak az arra előírt akkumulátort használja.** Más típusú akkuk használata sérülésekhez és tűzveszélyhez vezethet.
- **A nem használatos akkumulátort tartsa távol az irodai csipetőktől, érméktől, kulcsoktól, szegektől, csavaroktól vagy más kisméretű fémtárgyaktól, amelyek a kapcsolók áthidalását okozhatják.** Az akkuérintkezők közti rövidzárlat égési sérüléseket vagy tüzet okozhat.
- **A helytelen használat során az akkumulátorból folyadék szivároghat ki. Ne kerüljön érintkezésbe e folyadékkal. Ha véletlenül ráömlik, alaposan öblítse le vízzel. Ha a folyadék a szembe kerül, további orvosi segítséget is vegyen igénybe.** A kifolyó akkumulátorfolyadék bőrpírhoz vagy égési sérülésekhez vezethet.
- **Ne nyissa fel az akkumulátort.** Szakszerűtlen beavatkozások miatt az akkumulátor megsérülhet.
- **Az akkumulátort ne tegye ki hő, tűz, víz vagy nedvesség hatásának.** Ez robbanásveszélyt okoz.
- **Az akkumulátor sérülése és szakszerűtlen használata esetén füstölhet. Gondoskodjon a jó szellőztetésről, és panaszok esetén forduljon orvoshoz.** A füst bánthatja a légutjait, és betegségeket okozhat.
- **A nem újratölthető akkumulátorokat soha ne próbálja feltölteni.** Ez tűz- és robbanásveszélyt okoz.
- **Az akkumulátort csak ezzel az elektromos szerszámmal együtt lehet használni.** Más elektromos készülékek esetleg túlterhelhetik, és így tönkre tehetik az akkumulátort.

HU

- **Csak a gyártó által engedélyezett töltőkészülékek használhatók, amelyek típus tábláján ehhez az akkumulátorhoz megadott értékek találhatóak.** Ettől eltérő töltőkészülékek használata sérüléseket okozhat, valamint a felrobbanó akkumulátorok anyagi károkat okozhatnak.

Biztonsági utasítások a töltőkészülékhez

- **A töltőkészülékeket tartsa távol esőtől vagy nedvességtől.** Ha víz jut be egy töltőkészülékbe, az növeli az áramütés kockázatát.
- **A töltőkészüléket tartsa tisztán.** A szennyeződések ugyanis elektromos áramütést okozhatnak.
- **Minden használhat előtt vizsgálja meg a töltőkészüléket, a kábelt és a csatlakozót.** Ne használja a töltőkészüléket, ha sérüléseket lát rajta.
- **A töltőkészüléket ne nyissa fel, és csak képzett szakemberrel és csak eredeti pótalkatrészek használatával javíttassa.** A sérült töltőkészülékek, kábelek és csatlakozók növelik egy áramütés veszélyét.
- **Ne működtesse a töltőkészüléket könnyen meggyulladó talajon (pl. papíron, textílen stb.), ill. éghető környezetben.** A töltőkészülékben a töltéskor keletkező hő tűzveszélyt okoz.
- **Ügyeljen a gyerekekre és gondoskodjon arról, hogy ne játsszanak a töltőkészülékkel.** Gyerekek és korlátozott fizikai vagy szellemi képességekkel rendelkező személyek a töltőkészüléket csak felügyelet mellett használhatják, vagy ha a használatát megmutatták nekik. A gondos oktatás csökkenti a hibás kezeléseket és a sérülések valószínűségét.

Szervíz

- **Javíttassa elektromos szerszámát kizárólag szakképzett személyezettel és eredeti cserealkatrészekkel.** Ezzel biztosítja az elektromos szerszám biztonságos használatának megőrzését.

Biztonsági utasítások fűrógépekhez és csavarbehajtóhoz

- **Munka közben a készülékeket a szigetelt fogantyúknál fogva tartsa, mivel a szerszámfej vagy csavar elrejtett áramvezetékekhez érhet.** Egy elektromos áram alatt lévő vezeték megérintése a fém készülékrészeket is áram alá helyezheti, és elektromos áramütéshez vezethet.

Kiegészítő biztonsági utasítások

- **Megfelelő készülékekkel ellenőrizze a munkálatok előtt, hogy esetleg rejtett tápvezetékek találhatók-e a munkatartományon belül.** Ha kétsége támad, forduljon az illetékes áramszolgáltató társasághoz. Ha érintkezésbe kerül a villamos vezetékekkel, tüzet és elektromos áramütést okozhat. Egy gázvezeték károsodása robbanást okozhat. Egy vízvezeték károsodása nagy mértékű anyagi károkhoz vezet vagy elektromos áramütést okozhat.
- **Ha leblokkol az elektromos szerszám, azonnal kapcsolja ki.** Készüljön fel a hirtelen fellépő erőkre, amelyek visszaráugást okozhatnak. A szerszámfej blokkolódik, pl. a túlterhelés esetén vagy, ha ferdén tartja.

- **Tartsa jó erősen az elektromos szerszámot.** A csavarok meghúzásakor vagy kioldásakor rövid ideig nagy erő lépethet fel.
- **Biztosítsa be a munkadarabot.** Egy feszítő berendezéssel vagy satuval be lehet biztosítani a munkadarabot a visszarúgástól vagy ellenőrizetlen elröptétől (pl. a szerszám beakadásával).
- **Soha ne tegye le az elektromos szerszámot, amíg a szerszámfej teljesen le nem állt.** A forgásban lévő szerszámfej hozzáérhet az adott felülethez, amelyre rátette, és így elvesztheti az elektromos szerszám feletti uralmát.
- **Csak a gyártó által jóváhagyott akkumulátorokat szabad alkalmazni, melyek értékei megegyeznek ezen elektromos szerszám típus tábláján feltüntetett értékekkel.** Másfajta akkuk használata sérülési veszélyt, illetve anyagi károkat okozhat a felrobbanó akkuk révén.
- **Munkafelületét tartsa tisztán.** Különösen veszélyes a különböző anyagok okozta kevert szennyeződés. A könnyű fém (pl. alumínium) könnyen meggyulladhat vagy felrobbanhat.
- **Tájékozódjon a megmunkálandó anyagokról és az esetlegesen keletkező porokkal és párákkal kapcsolatosan. Ne lélegezzen be akár kis mennyiségű keletkezett port és párát se.** Bizonyos anyagok megmunkálása során (különböző fémek, ásványi anyagok vagy fák, illetve időjárástól védő festékek) káros/mérgező porok keletkezhetnek, amelyek allergiás reakciókat vagy komoly megbetegedéseket okozhatnak. Ne lélegezze be ezeket a porokat és párákat és kerülje velük az érintkezést. Azbeszttartalmú anyagokat kizárólag szakszemélyzet munkálhat meg.
- **Minden munkát elkezdése előtt az elektromos szerszámon (pl. karbantartás, szerszámcsere), illetve telepítés, illetve tárolás előtt a kapcsolót állítsa a jobb/bal forgás érdekében középpállásba.** A ki-be kapcsológomb véletlenszerű megnyomásakor sérülési veszély áll fenn.
- **Az elektromos szerszámot csak a csavarra való ráhelyezéskor nyomja meg.** A felhelyezéskor már forgó szerszámfejek elcsúszhatnak.
- **A készülék munkaterületén ne hagyjon semmilyen szerszámot, tárgyat vagy kábelt.** Megbotlás révén megsérülhet az elektromos szerszám által.
- **Munka közben figyeljen a megfelelő megvilágításra.** A rossz látási viszony sérülésekhez vezethet az elektromos szerszám által.
- **Csak a gyártó által jóváhagyott fűró- és csavarfeltéteket használjon.** Eltérő fűró- és csavarfeltétek alkalmazása sérülési veszélyt, illetve anyagi károkat okozhat az elektromos szerszám által. A készülék bekapcsolásakor a fűró- és csavarfeltétek megfelelően ki kell legyenek feszítve.
- **Kerülje a készülék és a munkadarab túlhevülését.** A túl nagy meleg a szerszám és a készülék meghibásodását okozhatja.
- **Ne használja az elektromos szerszámot gyúlékony anyagok közelében.** A szikrák meggyújthatják az anyagokat.
- **A fogantyúkat tartsa szárazon és zsirmentesen.** A csúszó fogantyúk balesetekhez vezethetnek.

- **Ne használjon a gyártó által ehhez az elektromos szerszámhoz nem előírt és nem javasolt tartozékokat.** Ha fel tud helyezni egy tartozékot az elektromos szerszámjára, az még nem garancia a biztonságos használatra.
- **A szerszámfej megengedett fordulatszámának legalább annyira magasnak kell lenni, mint az elektromos szerszám megadott maximális fordulatszámának.** Ha a tartozék gyorsabban forog, mint megengedett, eltörhet és elröpülhet, és ily módon sérüléseket okozhat.
- Vegye figyelembe, hogy a mozgatható alkatrészek a szellőző és légtelenítő nyílások mögött is lehetnek.
- A készüléken létező jeleket nem szabad levenni vagy letakarni. A már nem olvasható utasításokat a szerszámon rögtön le kell cserélni.



Üzembe helyezés előtt olvassa el, és tartsa figyelemben a használati utasítást.



Szemsérülés veszélye! Soha nem szabad közvetlenül a LED-be nézni.



Az akkut csak beltérben szabad feltölteni.



Az akku nem tehető a háztartási hulladékok közé!



Az akku nem tehető vizekbe!



Az akkut tilos elégetni!



Az akkut nem szabad napsugárzásnak és magas hőmérsékletnek kitenni!

Rezgésveszély



VIGYÁZAT! Sérülésveszély rezgés miatt! Mindenekelőtt a keringési zavarokkal rendelkező személyeknél a rezgés a véredények vagy idegek sérülését okozhatja.

A következő tünetek észlelésekor azonnal szakítsa félbe a munkát és forduljon orvoshoz: a testrészek elzsibbadása, érzékelésvésztes, viszketés, szúrás, fájdalom, bőrszín elváltozása.

A műszaki adatoknál megadott rezgési érték a készülék fő alkalmazásait jelöli. A tényleges létező rezgés használat alatt eltérő lehet a következő tényezők miatt:

- nem rendeltetésszerű használat;
- nem megfelelő szerszámfejek;
- nem megfelelő anyag;
- elégtelen karbantartás.

A következő utasítások betartásával lényegesen lecsökkentheti a veszélyeket:

- Tartsa karban a készüléket a használati útmutatóban található utasítások szerint.

- Kerülje a készülék használatát alacsony hőmérsékleten.
- A hideg évszakban testét és különösen a kezeit tartsa melegen.
- Tartson időszakos szüneteket, és közben mozgassa a kezeit a vérkeringés serkentésére.

Személyi védőfelszerelés



A készülék kezelésekor viseljen védőszemüveget.



A készülékkel végzett munka közben viseljen fülvédőt.



Nagy porral járó munkálatok közben viseljen porvédőmaszkot.



A készülék kezelésekor **ne** viseljen védőkesztyűt.



A készülékkel végzett munka közben viseljen szorosan testhez simuló munkaruházatot.



Hosszú haj esetén takarja le a haját vagy viseljen hajhálót.

A készülék áttekintése



Megjegyzés: A készüléke tényleges kinézete eltérhet az ábrától.

► 3. old., 1. pont

1. Szerszámfelvétel
2. Forgatónyomaték-szabályzó
3. Fordulatszám átkapcsoló
4. Forgási irány átkapcsoló
5. Ki-be kapcsológomb
6. LED
7. Akku (nincs a szállított alkatrészek között)

► 3. old., 2. pont

8. Maradék teljesítmény kijelző
9. A kapacitás kijelző nyomógombja
10. Reteszológomb
11. Ellenőrző lámpák
12. Akkutöltő állomás (nincs a szállított alkatrészek között)

Szállítási terjedelem

- Használati útmutató
- Akkumulátoros fűrő-csavarozó
- Csavarfeltét

Kezelés



Az akku feltöltése



Megjegyzés: Az akkumulátor és a töltőkészülék nem képezi a csomag tartalmát, azokat külön rendelje meg a kereskedőjétől (► *Tartozék – 64. old.*).

HU



FIGYELMEZTETÉS! Sérülésveszély!

Tartsa be a biztonsági utasításokat, amikor akkus készülékeket kezel.



FIGYELEM! Fennáll a készülék károsodásának veszélye! Az akkut ne merítse le teljesen.



Megjegyzés: A li-ionos akku bármikor feltölthető az élettartamának megrövidítése nélkül. A töltési folyamat megszakítása nem károsítja az akkut.

- Az első üzembe helyezése előtt az akkut fel kell tölteni (töltési idő: ► *Műszaki adatok – 63. old.*).
- Nyomja be a reteszelőgombot (10) és húzza ki az akkut a készülékből.
- Az akkut helyezze bele a töltési állomásba.
- A töltési állomás hálózati dugaszát csatlakoztassa a dugaszoló aljzatba.

A töltési állapotot a (11) ellenőrző lámpa jelzi ki.

- Az akkut helyezze be a készülékbe úgy, hogy biztosan kattanjon a helyére.

Az akku maradék teljesítményének ellenőrzése

- Nyomja meg a gombot (9).

Az akku maradék teljesítményét az (8) ellenőrző lámpái jelenítik meg.

A szerszám beszerelése



FIGYELEM! Sérülésveszély! Közvetlenül munka után a szerszám nagyon forró lehet. Gyulladásveszély áll fenn! A forró szerszámot hagyja kihűlni. Egy forró szerszámot soha ne tisztítson gyúlékony folyadékkal.

- A forgási irány átkapcsolót (4) helyezze középpálásba.
- A szerszámbe fogót (1) forgassa óramutató járásával ellenkező irányba.
- Vegye ki a szerszámot.

Helyezze be a szerszámot



VESZÉLY! Sérülésveszély! A szerszám behelyezésekor ügyeljen arra, hogy az biztosan álljon a befogó tokmányban és ne legyen ferde helyzetű.

- A szerszámot az ütközőig tolja be a szerszámbe fogóba (1).
- A forgási irány átkapcsolót (4) helyezze középpálásba.
- A szerszámbe fogót (1) óramutató járásával megegyező irányba forgatva szorítsa meg.

A forgási irány megváltoztatása



FIGYELEM! Fennáll a készülék károsodásának veszélye! A forgási irány átkapcsolót csak kikapcsolt állapotban kapcsolja be.

- Csavarok fűréséhez és becsavarozásához a forgási irány átkapcsolót (4) nyomja balra (a forgási irány az óramutató járásával megegyező irányba).

- Csavarok kicsavarozásához a forgási irány átkapcsolót (4) nyomja jobbra (a forgási irány az óramutató járásával ellenkező irányba).

Ha a forgási irány átkapcsoló középállásban található, a ki-be kapcsoló (9) le van blokkolva.

A forgatónyomaték beállítása



FIGYELEM! Fennáll a készülék károsodásának veszélye! A forgatónyomaték-szabályzót csak kikapcsolt állapotban kapcsolja be.

A forgatónyomaték-szabályzó (2) forgatásával 21 fokozatban állítható be a készülék forgatónyomatéka:

- 1–13 beállítás = a kisebb csavarokhoz és puhább anyagokhoz könnyebb beállítás.
- 14–25 beállítás = a nagyobb csavarokhoz és keményebb anyagokhoz könnyebb beállítás.
- **[▲▲▲]** beállítás = megszorított csavarok fűrésésére és kicsavarására. Ennél a beállításnál a leoldó tengelykapcsoló ki van iktatva; a készülék maximális nyomatékkal működik.

Fordulatszám beállítása



FIGYELEM! Fennáll a készülék károsodásának veszélye! A fordulatszám átkapcsolót csak kikapcsolt állapotban működtesse.

- Az egyes furatátmérőkhöz válassza ki a hozzátartozó fordulatszám-tartományt:
- Fordulatszám-átkapcsoló (3) **[2]** állásban = Nagy fordulatszám kis átmérőjű furatok készítéséhez.
- Fordulatszám-átkapcsoló (3) **[1]** állásban = Alacsony fordulatszám nagy átmérőjű furatok készítéséhez.



FIGYELEM! Fennáll a készülék károsodásának veszélye! A beállítási fokozatot **[▲▲▲]** ne alkalmazza csavarok becsavarozására.

Bekapcsolás előtt végezzen ellenőrzést!

Ellenőrizze a készülék biztonságos állapotát:

- Vizsgálja meg, hogy vannak-e rajta látható sérülések.
- Vizsgálja meg, hogy a készülék minden alkatrésze stabilan van-e felszerelve.

Ki-be kapcsolás

- Nyomja meg a ki-be kapcsológombot (5) a szerszám forgatásához.
- A LED (6) világít.
- A készülék kikapcsolásához újra engedje el a ki-be kapcsológombot (5).



Megjegyzés: A készülék fordulatszáma fokozatmentesen változtatható különböző erősségű nyomással a ki-be kapcsolón.

Fúrás



VESZÉLY! Sérülésveszély! Fúraskor a megmunkálendő munkadarabot soha ne tartsa kézzel, az ölében vagy más testrészéhez fogva.



FIGYELEM! Fennáll a készülék károsodásának veszélye! A fúrót soha nem szabad másra vagy furatok bővítésére használni.

- Fordítsa a forgatónyomaték-szabályzót (2) [▲▼] állásba.
- A készüléket tartsa egyenesen és egyenletes nyomással fúrjon.



Megjegyzés: Mindig az adott anyagnak megfelelő fúrót használja.

Csavarok

- Állítsa be a kívánt forgatónyomatékot a forgatónyomaték-szabályzó (2) segítségével.
- A készüléket tartsa a csavarral egyvonalban.



Megjegyzés: Mindig az adott csavarnak megfelelő csavarfeltétet használja. Hibás csavarfeltétek használatakor a csavarfej eltörhet

Tisztítás

A tisztítás és a karbantartás áttekintése
Rendszeresen, használatlól függően

| Mi? | Hogyan? |
|---|---|
| Tisztítsa meg a motor szellőzőnyílásait a portól. | Használjon porszívót, két vagy ecsetet. |
| A készüléket tisztítsa meg. | A készüléket törölje meg egy enyhén nedves ruhával. |

Üzemzavarok és elhárításuk

Ha valami nem működik...



VESZÉLY! Vigyázat, sérülésveszély! A szakszerűlen javítások miatt előfordulhat, hogy készüléke többé nem működik biztonságosan. Ezzel veszélyezteti önmagát és környezetét.

Kis hibák is gyakran vezethetnek üzemzavarhoz. Legtöbbször ezeket saját maga is elháríthatja. Mielőtt az áruházhoz fordulna, nézze át az alábbi táblázatot. Ezzel sok fáradságot, illetve adott esetben költségeket is megtakarít.

| Hiba/üzemzavar | Ok | Elhárítás |
|------------------------------|---|--|
| A készülék nem működik. | Meghibásodott a készülék? | Forduljon az eladóhoz. |
| | Az akkumulátor lemerült? | ▶ <i>Az akku feltöltése – 61. old..</i> |
| | Az akkumulátor meghibásodott? | Forduljon az eladóhoz. |
| A szerszámbe fogó nem forog. | A forgásirány átkapcsoló középállásban van? | ▶ <i>A forgási irány megváltoztatása – 62. old..</i> |

Ha a hibát nem tudja maga elhárítani, forduljon közvetlenül az áruházhoz. Tartsa szem előtt, hogy a szakszerűtlen javítások miatt a szavatossági kötelezettség elvész, és Önnek adott esetben további költségeket okozhat.

Minden végfelhasználó saját maga felel az ártalmatlanítandó készüléken lévő személyes adatainak törlesztésért.

Selejtezés

A készülék selejtezése

Az áthúzott kuka szimbólum jelentése a következő: Az elemeket és akkukat, az elektromos és elektronikus készülékeket nem szabad a háztartási hulladékok közé tenni. Ezek a környezetre és egészségre káros anyagokat tartalmazhatnak.



A felhasználó köteles a régi elektromos készülékeket, a készülék használt elemeit és akkumulátorait a háztartási hulladékoktól különválasztva a hivatalos gyűjtőhelyen keresztül ártalmatlanítani a szakszerű további feldolgozás biztosításához. A leadásra vonatkozóan az eladótól kérhet információkat. A visszavétel ingyenes.

Az olyan elemeket és akkumulátorokat, amelyek nincsenek fixen beépítve a régi elektromos készülékbe, ártalmatlanítás előtt ki kell venni és külön kell ártalmatlanítani. Az összes rendszer lítium elemeit és akkucsomagjait csak lemerült állapotban szabad leadni a visszavételi helyen. Az elemeket a pólusok leragasztásával kell védeni a rövidzárlat ellen.



A csomagolás selejtezése

A csomagolás anyaga karton és megfelelően jelölt műanyag, ami újra hasznosítható.



- Ezeket juttassa el az újrahasznosításba.

Műszaki adatok

| Cikkszám | 196068 |
|---|---|
| Akkumulátoros fúró-csavarozó | |
| Névleges feszültség | 20 V \approx |
| Üresjárat fordulatszám | 0–400 / 0–1400 min ⁻¹ |
| max. forgatónyomaték | 35 Nm |
| Max. fúróátmérő | 13 mm |
| Hangteljesítményszint (L _{WA})* | 77 dB(A) (K = 5 dB(A)) |
| Hangnyomásszint (L _{PA})* | 66 dB(A) (K = 5 dB(A)) |
| Rezgés** | < 3,2 m/s ² (K = 1,5 m/s ²) |
| Tömeg | 1,8 kg |

*) A megjelölt értékek kibocsátási értékek, és ez nem jelent egyben biztonságos munkahelyi értéket. Habár a kibocsátási szint és az imissziós szint között korreláció áll fenn, ezekből nem lehet megbízható módon következtetni, hogy további elővigyá-

HU

zatossági intézkedések szükségelték-e, vagy nem. Az aktuális munkaterületen létező imissziós szintet befolyásoló tényezők tartalmazzák a munkaterem sajátosságait. Más zajforrások, p.l. a gépek száma és más környező munkafolyamatok száma. A megbízható munkahelyi értékek változhatnak ugyanakkor országról országra. Ezzel az információval a felhasználónak képesnek kell lenni jobban felmérni a veszélyt és a kockázatot. A zajkibocsátási értékek meghatározása EN 62841-1 szerint.

- **) A megadott rezgés-kibocsátási értéket egy szabványos vizsgálati eljárás során mérték, és alkalmazható egy szerszám összehasonlítására más szerszámmal, a megadott rezgés-kibocsátási érték alkalmazható a kitétség bevezető felbecslésére is. A rezgés-kibocsátási érték a szerszám tényleges használata közben elérhet a megadott értéktől, a szerszám használati típusától és módjától, próbálja a rezgési terhelést minél kisebbre csökkenteni. A rezgési terhelés csökkentésére egy intézkedés lehet pl a munkaidő korlátozása. Az üzemelelési ciklus minden részét figyelembe kell venni (például azt az időt, amikor a szerszám ki van kapcsolva, és azt is, amikor be van kapcsolva, de terhelés nélkül fut). A rezgés-kibocsátási értékek meghatározása EN 62841-1 & EN 62841-2-1 szerint.

Tartozék

Kiegészítő felszerelés viszonteladóknál elérhető.

| Cikkszám | Alkatrész |
|----------|--|
| 196051 | Akku 2 Ah |
| 196052 | Akku 4 Ah |
| 196054 | Akkutöltő állomás |
| 196055 | Akkutöltő állomás |
| 196053 | Akkumulátoros készlet töltőkészülékkel |

Kazalo

| | |
|---------------------------|-----|
| Prije nego što počnete... | 65 |
| Za Vašu sigurnost | 65 |
| Pregled Vašeg uređaja | 68 |
| Posluživanje | 68 |
| Čišćenje | 69 |
| Smetnje i pomoć | 70 |
| Odlaganje na otpad | 70 |
| Tehnički podatci | 70 |
| Prava na žalbu | 116 |

Prije nego što počnete...

Namjenska upotreba

Uređaj je isključivo namijenjen nekomercijalnom korištenju za zavrtnanje i popuštanje vijaka kao i za bušenje u drvetu, metalu, plastici i mekanim zidovima.

Uređaj nije koncipiran za komercijalnu upotrebu. Opšte prihvaćeni propisi o sprječavanju nesreća i priložena sigurnosna uputstva moraju se poštovati.

Obavljati samo djelatnosti koje su opisane u ovom uputstvu za upotrebu. Svaka druga primjena je zloupotreba. Proizvođač nije odgovoran za štete nastale po tom osnovu.

Šta znače upotrijebljeni simboli?

U uputstvu za upotrebu su upozorenja na opasnost i ostale upute jasno označene. Koriste se slijedeći simboli:



OPASNOST! Neposredna opasnost po život i opasnost od povreda! Neposredna opasna situacija koja za posljedicu može imati smrt ili teške povrede.



UPOZORENJE! Vjerovatna opasnost po život i opasnost od povreda! Opšta opasna situacija koja za posljedicu može imati smrt ili teške povrede.



OPREZ! Eventualna opasnost od povreda! Opasna situacija koja za posljedicu može imati povrede.



PAŽNJA! Opasnost od oštećenja uređaja! Situacija koja za posljedicu može imati materijalne štete.



Uputa: Informacije koje se daju radi boljeg razumijevanja procesa.

Ovi simboli označavaju potrebnu osobnu zaštitnu opremu:



Za Vašu sigurnost

Opće sigurnosne upute

- Za sigurno rukovanje uređajem korisnik mora pročitati i razumjeti ove upute za uporabu prije prvog korištenja uređaja.
- Ako prodate ili poklonite uređaj, obvezno dajte i upute za uporabu.

Opće sigurnosne upute za električne alate



UPOZORENJE! Pročitajte sve sigurnosne upute i naputke. Greške prilikom pridržavanja niže navedenih uputa mogu izazvati električni udar, požar i/ili teške ozljede.

- **Sve upute za upotrebu i sigurnosne upute pohranite za ubuduće.** Pojam Električni alat koji se koristi u sigurnosnim uputama, odnosi se na električne alate priključene na mrežu (sa mrežnim kablom) i električne alata na akumulatorski pogon (bez mrežnog kabla).

Sigurnost na radnom mjestu

- **Svoje područje rada držite čistim i dobro osvijetljenim.** Nered ili neosvijetljeno radno područje može prouzrokovati nezgode.
- **Sa električnim alatom nemojte raditi u području u kojem postoji opasnost od eksplozija, goruće tekućine, plinovi ili prašine.** Električni alati stvaraju iskre, koje mogu zapaliti prašinu ili pare.
- **Djecu i druge osobe za vrijeme korištenja električnog uređaja držite podalje.** Ako Vam je odvracena pozornost možete izgubiti kontrolu nad uređajem.

Električna sigurnost

- **Priključni utikač električnog alata mora odgovarati u utičnicu. Utikač se ni u kom slučaju ne smije izmijeniti. Adapterski utikač nemojte koristiti zajedno sa električnim alatima koji su zaštitno uzemljeni.** Nepromijenjeni utikači i odgovarajuće utičnice smanjuju rizik električnog udara.
- **Izbjegavajte kontakt tijela sa uzemljenim površinama kao što su to cijevi, grijalice, štednjaci i hladnjaci.** Postoje povišeni rizik kroz električni udar, ako je Vaše tijelo uzemljeno.
- **Električne alate držite dalje od kiše ili vlage.** Prodiranje vode u električni alat povećava rizik od električnog udara.
- **Kabel nemojte koristiti u druge svrhe kako biste električni alat nosili, objesili ili utikač iskopčali iz utičnice. Kabel držite slobodnim od vrućine, ulja, oštrih rubova ili rotirajućih dijelova uređaja.** Oštećeni ili omotani kablovi povećavaju rizik električnog udara.
- **Ako sa električnim alatom radite na otvorenom, koristite samo takve produžne kablove, koji su odobreni za korištenje na otvorenom području.** Korištenje produžnog kabla koji je prikladan za vanjsko područje smanjuje rizik od električnog udara.
- **Ukoliko se pogon električnog uređaja u vlažnoj okolini ne može izbjeći, koristite zaštitnu sklopku struje kvara.** Korištenje sklopke protiv struje kvara smanjuje rizik od električnog udara.

Sigurnost osoba

- **Budite oprezni, pazite na ono što radite i pažljivo postupajte prilikom rada sa električnim alatom. Nemojte raditi sa električnim alatom, ako ste umorni ili ako stojite pod drogama, alkoholom ili medikamentima.** Jedan trenutak nepažnje prilikom korištenja električnog alata može dovesti do ozbiljnih ozljeda.

BA/HR

- **Nosite osobnu zaštitnu opremu i uvijek zaštitne naočale.** Nošenje osobne zaštitne opreme kao što je to zaštitna maska protiv prašine, neklizajuće sigurnosne cipele, zaštitna kaciga ili zaštita za sluh, ovisno o vrsti i korištenju električnog alata, smanjuje rizik od ozljeda.
- **Izbjegavajte nenamjeravano puštanje u pogon.** Uvjerite se, da je električni alat isključen prije nego ga prikopčate na napajanje strujom i/ili akumulator, ili ga uzmete ili nosite. Ukoliko dok nosite električni alat prst držite na sklopki ili ako uređaj uključen prikopčate na struju, isto može prouzrokovati nezgode.
- **Uklonite alate za podešavanje ili odvijanje prije nego uključite električni alat.** Alat ili ključ, koji se nalazi u rotirajućem dijelu uređaja, može dovesti do ozljeda.
- **Izbjegavajte nenormalno držanje tijela. Pobri- nite se za stabilan položaj i uvijek držite rav- notežu.** Kroz to električni alat možete bolje kontrolirati u neočekivanoj situaciji.
- **Nosite prikladnu odjeću. Nemojte nositi široku odjeću ili nakit. Kosu, odjeću i ruka- vice držite dalje od rotirajućih dijelova.** Labava odjeća, nakit ili duga kosa mogu biti zahvaćeni od rotirajućih dijelova.
- **Ako se može montirati usisivač ili naprava za prihvaćanje uvjerite se, da je ista priključena i da se ispravno koristi.** Korištenje usisavača za prašinu može smanjiti ugrožavanje prouzro- kovano prašinom.

Korištenje i rukovanje sa električnim alatom

- **Nemojte preopterećivati uređaj. Za vaš rad koristite samo za to predviđeni električni alat.** Sa odgovarajućim električnim uređaj radite bolje i sigurno u naznačenom području učinka.
- **Nemojte koristiti električni alat čija je sklopka defektna.** Električni alat, koji se više ne može uključiti ili isključiti, je opasan i mora biti poprav- ljen.
- **Utikač iskopčajte iz utičnice i/ili uklonite aku- mulator prije nego podešavate uređaj, mije- njate pribor ili odložite uređaj.** Ta mjera opreza sprječava nenamjeravano pokretanje električnog alata.
- **Nekorištene električne alate pohranite izvan dosega djece. Nemojte dozvoliti da uređaj koriste osobe, koje sa njime nisu upoznate ili koje nisu pročitale upute.** Električni alati su opasni ako ih koriste neiskusne osobe.
- **Električne alate njegujte pažljivo. Kontrolir- ajte, da rotirajući dijelovi uređaja ispravno funkcioniraju i da nisu zaglavljivi, provjerite da li su dijelovi puknuti ili tako oštećeni, da to utiče na funkciju električnog alata. Oštećene dijelove dajte popraviti prije korištenja ure- đaja.** Veliki broj nezgoda zasnovna ne lošem odr- žavanju električnih uređaja.
- **Alat za rezanje uvijek držite oštar i čist.** Pažljivo njegovani alat za rezanje sa oštrim bri- dovima se manje zaglavљуje i uvijek se lakše vodi.

- **Električni alat, pribor, uložne alate itd. kori- stite prema ovim uputama. Pri tome obratite pozor na uvjete i vrstu rada koji se treba pro- vesti.** Ohištenje električnih alata u druge svrhe osim onih namijenjenih može dovesti do opasnih situacija.

Korištenje i rukovanje sa alatom na akumulatorski pogon

- **Akumulator puniti samo u uređajima za punjenje, koje preporuča proizvođač.** Kod uređaja, koji je namijenjen za određenu vrstu akumulatora, postoji opasnost od požara, ukoliko se koristi sa drugim akumulatorom.
- **Koristite samo predviđene akumulatora u električnim alatima.** Korištenje drugog akumu- latora može dovesti do ozljeda i opasnosti od požara.
- **Akumulatora koje ne koristite držite dalje od uredskih spojnica, kovanica, ključeva, čavla, vijaka ili drugih malih metalnih predmeta pošto se može prouzrokovati premošćenje kontakata.** Kratki spoj između kontakta akumu- latora za posljedicu može imati opekotine i požar.
- **Kod pogrešnog korištenja iz akumulatora može isticati tekućina. Izbjegavajte kontakt sa time. Kod slučajnog kontakta dobro isprati sa vodom. Ako tekućina dospije u oči dodatno potražite liječničku pomoć.** Tekućina akumula- tora može dovesti do iritacija kože i opekotina.
- **Nemojte otvarati bateriju.** Nestručnim zahva- tima baterija se može oštetiti.
- **Ne izlažite bateriju toplini, vatri, vodi i vlazi.** Postoji opasnost od eksplozije.
- **Kod oštećenja i nestručnog korištenja bate- rije mogu se razviti pare. Pobrinite se za dobru ventilaciju, a u slučaju tegoba obratite se liječniku.** Pare mogu nadražiti Vaše dišne putove i prouzročiti bolesti.
- **Nikada ne pokušavajte puniti baterije koji se ne smiju ponovno puniti.** Postoji opasnost od požara i eksplozije.
- **Baterija se smije upotrebljavati samo u spoju s ovim električnim alatom.** Drugi električni ure- đaji mogu eventualno preoptereti i tako oštetiti bateriju.
- **Smiju se upotrebljavati samo punjači koje je odobrio proizvođač s vrijednostima navede- nima na tipskoj pločici baterije.** Primjena dru- gih punjača može dovesti do opasnosti od ozljeda kao i prouzročiti materijalne štete uslijed eksplozije baterija.

Sigurnosne upute za punjače

- **Punjač držite podalje od kiše ili vlage.** Prodi- ranje vode u punjač povećava rizik električnog udara.
- **Održavajte punjač čistim.** Zbog prljavštine postoji opasnost električnog udara.
- **Prije svakog korištenja provjerite punjač, kabel i utikač.** Nemojte koristiti punjač ukoliko utvrdite štete.
- **Punjač ne otvarajte sami i neka Vam ga popravljaju samo kvalificirano stručno osoblje i to samo originalnim rezervnim dijelovima.** Oštećeni punjači, kabel i utikač povećavaju rizik od električnog udara.

- **Punjač ne koristite na lako zapaljivoj podlozi (npr. papiru, tkaninama itd.), odn. u zapaljivoj okolini.** Zbog zagrijavanja punjača koje nastaje tijekom punjenja postoji opasnost od požara.
- **Nadzirite djeci i osigurajte da se djeca ne igraju punjačem.** Djeca ili osobe s mentalnim ili psihičkim ograničenjima smiju se koristiti punjačem samo pod nadzorom ili ako su prethodno upućeni u korištenje punjačem. Pažljivo upućivanje u rad umanjuje mogućnost od pogrešnog rukovanja i ozljeda.

Servis

- **Električni alat za popravak prepustite isključivo kvalificiranom stručnom osoblju uz korištenje originalnih zamjenskih dijelova.** Time će se osigurati, da sigurnost električnog alata ostaje održana.

Sigurnosne upute za bušilice i odvijače

- **Uređaj isključivo držite za izolirane ručke dok izvodite radove, kod kojih bi alat koji se koristi mogao udariti na skrivene vodove struje.** Kontakt sa vodovima, koji provode napon, metalne dijelove uređaj može staviti pod napon i dovesti do električnog udara.

Dodatne sigurnosne upute

- **Provjerite sa odgovarajućim uređajima prije radova, da li se u području rada eventualno nalaze skriveni vodovi za opskrbu.** U slučaju dvojbe pitajte kod nadležnog društva za opskrbu. Kontakt sa električnim vodovima može prouzrokovati požar i električni udar. Oštećenje plinskog voda može dovesti do eksplozije. Oštećenje voda za vodu dovodi do većih stvarnih šteta ili može prouzrokovati električni udar.
- **Odmah isključite električni alat, ako blokira. Budite spremni na sile koje iznenadno nastaju i koje mogu prouzrokovati povratni udar.** Priključni alat blokira npr. kroz preopterećenje ili zaglavljenje.
- **Dobro držite električni alat.** Kod pritezanja i popuštanja vijaka kratkotrajno mogu nastupiti velike sile.
- **Osigurajte izradak.** Kroz steznu napravu ili škripac izradak se može osigurati protiv povratnog udara ili nekontrolirano odbijanja (npr. kod zaglavljenja alata).
- **Električni alat nikada nemojte odlagati prije nego se priključni alat potpuno ne zaustavi.** Rotirajući priključni alat može doći u kontakt sa površinom za odlaganje, kroz to možete izgubiti kontrolu nad električnim alatom.
- **Smiju se koristiti samo akumulatori odobreni od proizvođača sa vrijednostima navedenim na označnoj pločici ovog električnog uređaja.** Kod korištenja drugačijih akumulatora kroz eksploziju akumulatora može nastati opasnost od ozljeda i oštećenja stvari.
- **Svoje radno mjesto držite čistim.** Prljavština miješana od različitih materijala je posebno opasna. Prašina laganog metala (npr. aluminija) može se lako zapaliti ili eksplodirati.

- **Informirajte se o izratku koji se treba obraditi i eventualno o prašinama i plinovima koji nastaju. Nemojte udisati ni male količine prašine i plinova koji nastanu.** Kod obrađivanja određenih radnih materijala (različiti metali, minerali ili drvo kao i boje za zaštitu od vremenskih utjecaja) mogu nastati štetne/otrovne prašine, koje mogu prouzrokovati alergične reakcije ili teška oboljenja. Nemojte udisati te prašine i plinove i izbjegavajte kontakt. Materijale koji sadrže azbest smije obrađivati samo stručno osoblje.
- **Prije svih radova na električnom alatu (npr. održavanja, zamjene alata) kao i za vrijeme transporta tj. skladištenja, postavite sklopku za desni/lijevi hod u srednji položaj.** Kod nenamjeranog pritisakanja sklopke za uključivanje/isključivanje postoji opasnost od ozljeda.
- **Aktivirajte električni alat tek nakon postavljanja na vijak.** Priključni uređaji koji se već okreću prilikom postavljanja mogu kliznuti.
- **U području rada uređaja ne ostavljati alate, predmete ili kablove.** Spoticanjem se možete ozlijediti na električnom alatu.
- **Prilikom rada s uređajem obratite pozornost na dostatno osvjetljenje.** Loša vidljivost može dovesti do ozljeda električnim alatom.
- **Koristite samo nastavke za bušenje i zavrtnanje odobrene od proizvođača.** Korištenje odstupajućih nastavaka za bušenje i zavrtnanje može dovesti do opasnosti od ozljeda kao i stvarnih oštećenja na električnom alatu. Kod uključivanja uređaja nastavci za bušenje i zavrtnanje moraju biti uredno zaglavljeni.
- **Izbjegavajte pregrijavanje uređaja i izratka.** Prekomjerna vrućina može oštetiti alat i uređaj.
- **Električne alate nemojte koristiti u blizini zapaljivih materijala.** Iskre mogu zapaliti te materijale.
- **Rukohvate održavajte suhima i slobodnima od masnoće.** Ručke koje se klize mogu dovesti do nezgoda.
- **Nemojte koristiti pribor, kojeg proizvođač nije specijalno predvidio i preporučio za ovaj električni alat.** Činjenica da pribor možete pričvrstiti na Vašem električnom alatu ne jamči Vam sigurnu upotrebu.
- **Dozvoljeni broj okretaja priključnog alata mora biti najmanje jednak najvećem broju okretaja naznačenom na električnom alatu.** Pribor, koji se okreće brže nego što je dozvoljeno, može puknuti ili biti izbačen i na taj način prouzrokovati ozljede.
- **Uzmite u obzir, da se rotirajući dijelovi mogu nalaziti iza otvora za ventilaciju i odzračivanje.**
- **Simboli koji se nalaze na uređaju ne smiju se uklanjati.** Upute na uređaju koje više nisu čitljive potrebno je odmah zamijeniti.



Prije stavljanja uređaja u pogon pročitajte i slijedite Priručnik za uporabu.



Opasnost od oštećenja očiju! Nikada nemojte izravno gledati u LED.

BA/HR



Akumulator puniti samo u unutrašnjim prostorijama.



Akumulator nemojte zbrinuti preko kućnog otpada!



Akumulator nemojte zbrinjavati u vodama!



Akumulator nemojte spaliti!



Akumulator nemojte izlagati utjecaju sunčevih zraka ili povišenim temperaturama!

Opasnost kroz vibracije



OPREZ! Opasnost od ozljeda kroz vibracije! Kroz vibracija prije svega kod osoba sa smetnjama krvotoka može doći do oštećenja krvnih stanica ili živaca.

Kod sljedećih simptoma odmah prekinite rad i potražite liječnika: Trnjenje dijelova tijela, gubitak osjećaja, svrbež, ubodi, bol, promjena boje kože.

Vrijednost vibracija navedena u tehničkim podacima predstavlja pretežan način rada uređaja. Stvarno postojeće vibracije za vrijeme korištenja zbog različitih faktora mogu odstupati od ovoga:

- Nenamjenska uporaba;
- Neprikladni priključni alati;
- Neprikladni radni materijali;
- Nedovoljno održavanje.

Opasnosti možete znatno smanjiti ako se pridržavate sljedećih uputa:

- Uređaj održavajte prema uputama u uputi za uporabu.
- Izbjegavajte radove na niskim temperaturama.
- Pri hladnom vremenu održavajte tijelo toplim, a osobito ruke.
- Redovito radite stanke i pritom mičite šakama kako biste potakli cirkulaciju.

Osobna zaštitna oprema



Prilikom rada sa uređajem nosite zaštitne naočale.



Prilikom rada sa uređajem nositi zaštitu za sluh.



Pri izvođenju radova, kod kojih se jako razvija prašina, mora se nositi zaštitna maska za disanje.



Prilikom rada sa uređajem **nemojte** nositi zaštitne rukavice.



Pri radu s uređajem nositi pripijenu radnu odjeću.



Prekrijte dugu kosu ili po potrebi nosite mrežu za kosu.

Pregled Vašeg uređaja



Uputa: Stvarni izgled vašeg uređaja može da se razlikuje od slika.

► Str. 3, tačka 1

1. Adapter za alat
2. Regulator okretnog momenta
3. Sklopka za uklapanje broja okretaja
4. Sklopka za uklapanje smjera okretanja
5. Sklopka za uključivanje/isključivanje
6. LED
7. Akumulator (nije sadržan u obujmu dostave)

► Str. 3, tačka 2

8. Prikaz za preostali kapacitet
9. Tipka za prikaz kapaciteta
10. Zaporna tipka
11. Kontrolne svjetiljke
12. Stanica za punjenje akumulatora (nije sadržan u obujmu dostave)

Obujam dostave

- Uputa za upotrebu
- Akumulatorska bušilica-odvijač
- Naglavak za zavrtnje

Posluživanje



Napuniti akumulator



Uputa: Akumulator i uređaj za punjenje nisu uključeni u obim dostave, i opcionalno su dostupni kod vašeg trgovca (# 1218259 #).



UPOZORENJE! Opasnost od ozljede!

Obratiti pozornost na sigurnosne upute pri rukovanju sa akumulatorima.



PAŽNJA! Opasnost od oštećenja na uređaju! Akumulator nemojte potpuno isprazniti.



Uputa: Li-lonski akumulator se može napuniti u svako vrijeme bez da se zbog toga skрати vijek trajanja. Prekid postupka punjenja neće oštetiti akumulator.

- Prije prvog puštanja u pogon se akumulator mora napuniti (vrijeme punjenja: ► *Tehnički podatci – str. 70*).
- Zapornu tipku (10) pritisnite i izvadite akumulator iz uređaja.
- Akumulator umetnite u stanicu za punjenje.
- Mrežni utikač uređaja za punjenje utaknite u utičnicu.

Stanje punjenja prikazuje se kroz kontrolne svjetiljke (11).

- Akumulator utaknite u uređaj za punjenje i pustiti da se sigurno uklopi.

Provjerite preostali kapacitet akumulatora

- Pritisnite tipku (9).

Stanje preostalog kapaciteta akumulatora se prikazuje kroz kontrolne lampice e (8).

Vađenje alata



PAŽNJA! Opasnost od ozljeda Neposredno nakon rada alat može biti jako vruć. Postoji opasnost od opekotina! Pustite vrući alat da se ohladi. Vrući alat nikada nemojte čistiti sa zapaljivom tekućinom.

- Sklopku za uklopavanje smjera okretanja (4) postavite u srednji položaj.
- Prihvat za alat (1) odvrnite suprotno smjeru kazaljke na satu.
- Izvadite alat.

Umetnite alat



OPASNOST! Opasnost od ozljeda! Prilikom umetanja alata pazite na to, da alat čvrsto sjedi u steznoj napravi i da se rubovi ne izobliče.

- Alat do graničnika utaknite u prihvat za alat (1).
- Sklopku za uklopavanje smjera okretanja (4) postavite u srednji položaj.
- Prihvat za alat (1) čvrsto zavrtnite e u smjeru kazaljke na satu.

Promjena smjera vrtnje



PAŽNJA! Opasnost od oštećenja na uređaju! Sklopku za uklopavanje smjera okretanja pritisnite samo u stanju mirovanja.

- Za bušenje i zavrtnje vijaka sklopku za uklopavanje smjera okretanja (4) pritisnite u lijevo (smjer okretanja u smjeru kazaljke na satu).
- Za odvrtnje vijaka sklopku za uklopavanje smjera okretanja (4) pritisnite u desno (smjer okretanja suprotno smjeru kazaljke na satu).

Ako sklopka za uklopavanje smjera okretanja stoji u srednjem položaju, onda je sklopka za uključivanje/isključivanje (9) blokirana.

Podešavanje momenta okretanja



PAŽNJA! Opasnost od oštećenja na uređaju! Sklopku za uklopavanje smjera okretanja pritisnite samo u stanju mirovanja.

Okretanjem regulatora zakretnog momenta (2) zakretni moment uređaja se može podesiti u 21 stupnjeva:

- Podešavanje 1–13 = niža podešavanja za manje vijke i mekanije izratke.
- Podešavanje 14–25 = jača podešavanja za veće vijke i tvrde izratke.
- Podešavanje [▲▼] = za bušenje i odvrtnje fiksnih vijaka. U ovom podešavanju spojka za isklapanje nije aktivna; uređaj radi sa maksimalnim momentom okretanja.

Podešavanje broja okretaja



PAŽNJA! Opasnost od oštećenja na uređaju! Sklopku za uklopavanje smjera okretanja pritisnite samo u stanju mirovanja.

- Za različite promjere bušenja odaberite odgovarajući broj okretaja:

- Sklopka za uklopavanje broja okretaja (3) u položaju [2] = visoki broj okretaja za bušenje sa malim promjerom svrdla.
- Sklopka za uklopavanje broja okretaja (3) u položaju [1] = mali broj okretaja za bušenje sa velikim promjerom svrdla.



PAŽNJA! Opasnost od oštećenja na uređaju! Podešavanje [▲▼] nemojte koristiti za zavrtnje vijaka.

Kontrola prije uključivanja!

Provjerite da li se uređaj nalazi u sigurnom stanju:

- Ispitajte da li ima vidljivih nedostataka.
- Ispitajte da li su svi dijelovi uređaja čvrsto montirani.

Uključiti/isključiti

- Za zavrtnje alata pritisnite sklopku za uključivanje – isključivanje (5).
- LED (6) svijetli.
- Za isključivanje uređaja pustite sklopku za uklj. – isklj. (5).



Uputa: Broj okretaja uređaja kontinuirano može biti promjenjiv kroz različito snažan pritisak na sklopku za uključivanje – isključivanje.

Bušenje



OPASNOST! Opasnost od ozljeda! Predmet koji obrađujete nikada nemojte držati u ruci, u krilu ili naslonjen na druge dijelove tijela.



PAŽNJA! Opasnost od oštećenja na uređaju! Svrdlo nikada nemojte koristiti za glodanje ili za proširenje probušeni rupa.

- Regulator zakretnog momenta (2) okrenite u položaj bušenja [▲▼].
- Uređaj držite ravno i bušite sa ravnomjernim pritiskom.



Uputa: Uvijek koristite svrdlo koje odgovara materijalu.

Vijci

- Potreban okretni moment podesite sa regulatorom okretnog momenta (2).
- Uređaj držite u ravnoj liniji sa vijcima.



Uputa: Uvijek koristite naglavak za zavrtnje koji odgovara vijku. Kod korištenja pogrešnih naglavaka može se uništiti glava vijaka

Čišćenje

Pregled radova čišćenja i održavanja Redovito, ovisno o uvjetima primjene

| Što? | Kako? |
|--|--|
| Ventilacijske otvore motora očistite od prašine. | Koristiti usisivač, četku ili kist. |
| Očistite uređaj. | Obrišite uređaj lagano navlaženom krpom. |

BA/HR

Smetnje i pomoć

Ako nešto ne funkcionira...



OPASNOST! Oprez, opasnost od ozljeda! Nestručno provedeni popravci dovode do toga, da Vaš uređaj više ne funkcionira sigurno. Time ugrožavate sebe i svoju okolinu.

| Greške/smetnja | Uzrok | Pomoć |
|--------------------------------|--|--|
| Uređaj ne funkcionira. | Uređaj pokvaren? | Kontaktirajte trgovca. |
| | Isprazniti akumulator? | ► <i>Napunite akumulator – str. 68.</i> |
| | Akumulator defektan? | Kontaktirajte trgovca. |
| Prihvata se alat se ne okreće. | Sklopka za uklapanje smjera okretanja u srednjem položaju? | ► <i>Promjena smjera vrtnje – str. 69.</i> |

Ako ne možete sami popraviti grešku, molimo da se direktno obratite trgovcu. Molimo da vodite računa i o tome da neprimjerene popravke poništavaju garanciju i da Vam uzrokuju dodatne troškove.

Odlaganje na otpad

Odlaganje uređaja na otpad

Simbol precrtane kante za smeće znači: baterije i akumulatori, električni i elektronski uređaji ne smiju se odlagati s kućnim otpadom. Mogu sadržavati supstance štetne za okoliš i zdravlje.



Potrošači su dužni stare električne uređaje, baterije i stare baterije od uređaja, odlagati odvojeno od kućnog otpada na službenom mjestu skupljanja kako bi se osigurala pravilna daljnja obrada. Informacije o povratu su dostupni kod vašeg prodavača. Uzimanje povrata je besplatno.

Baterije i akumulatori koji nisu čvrsto ugrađeni u stare električne uređaje moraju se ukloniti prije odlaganja i odvojeno odložiti. Litijumske baterije i akumulatorska pakovanja svih sistema moraju se predati u zbirna mjesta samo u praznom stanju. Baterije moraju uvijek biti sa odljepljenim polovima kako biste se osigurali od kratkog spoja.



Svaki je krajnji korisnik odgovoran za brisanje ličnih podataka na starim uređajima za odlaganje.

Odlaganje pakovanja na otpad

Pakovanje se sastoji od kartona i odgovarajuće označenih umjetnih materijala koji se mogu reciklirati.

- Ove materijale dajte na ponovnu preradu i upotrebu.



Tehnički podatci

| Broj artikla | 196068 |
|--|-------------------------------------|
| Akumulatorska bušilica-odvijač | |
| Nazivni napon | 20 V _≡ |
| Broj okretaja u praznom hodu | 0–400 / 0–1400 min ⁻¹ |
| max. moment okretanja | 35 Nm |
| Maks. promjer svrdla | 13 mm |
| Razina snage zvuka (L _{WA}) [*] | 77 dB(A) (K = 5 dB(A)) |

Često su to samo male greške koje dovode do smetnje. Većinom ih sami lahko možete otkloniti. Molimo prvo pogledajte sljedeću tabelu prije nego što se obratite trgovcu. Tako ćete uštedjeti mnogo truda i eventualno i troškova.

| Broj artikla | 196068 |
|--|---|
| Razina zvučnog tlaka (L _{PA}) [*] | 66 dB(A) (K = 5 dB(A)) |
| Vibracija ^{**} | < 3,2 m/s ² (K = 1,5 m/s ²) |
| Težina | 1,8 kg |

^{*}) Naznačene vrijednosti su emisijske vrijednosti i stoga ne moraju istovremeno prikazivati sigurne vrijednosti za radno mjesto. Iako postoji korelacija između razine emisije i imisije, iz toga se ne može pouzdano utvrditi, da su potrebne dodatne sigurnosne mjere ili ne. Faktori, koji utiču na razinu imisije koja trenutno postoji na radnom mjestu, sadrže svojstva radnog prostora, druge izvore buke npr. broj strojeva i drugih susjednih radnih postupaka. Dozvoljene vrijednosti na radnom mjestu također mogu varirati od zemlje do zemlje. Ova informacija treba osposobiti korisnika da bolje ocijeni opasnosti i rizike. Određivanje emisione vrijednosti zvukova prema EN 62841-1.

^{**}) Navedene vrijednosti emisije vibracije izmjerene su prema normiranom postupku ispitivanja i mogu se koristiti za uspoređivanje jednog alata sa drugim; Navedena vrijednost emisije vibracije može se koristiti i za uvodnu procjenu prekidanja. Vrijednost emisija vibracije se i za vrijeme stvarnog korištenja uređaja može razlikovati od navedene vrijednosti, ovisno o vrsti i načinu na koji se alat koristi; Opterećenje kroz vibracije pokušajte držati što je moguće manjim. Mjera za smanjenje opterećenja vibracijama je npr. ograničenje radnog vremena. Svi udjeli pogonskog ciklusa moraju se uzeti u obzir (primjerice vremena, u kojima je alat, i takvi, u kojima je alat uređaj uključen, ali ne radi pod opterećenjem). Određivanje emisione vrijednosti vibracija prema EN 62841-1 & EN 62841-2-1.

Pribor

Pribor možete dobiti u trgovcu.

| Broj artikla | Pribor |
|--------------|---|
| 196051 | Akumulator 2 Ah |
| 196052 | Akumulator 4 Ah |
| 196054 | Stanica za punjenje akumulatora |
| 196055 | Stanica za punjenje akumulatora |
| 196053 | Akumulatorski komplet sa uređajem za punjenje |

Руководство по эксплуатации

Содержание

| | |
|---|-----|
| Перед началом работы... | 71 |
| Для Вашей безопасности | 71 |
| Обзор прибора | 75 |
| Эксплуатация | 75 |
| Очистка | 77 |
| Поиск и устранение неисправностей | 77 |
| Утилизация | 77 |
| Технические данные | 77 |
| Гарантийный талон | 113 |

Перед началом работы...

Использовать по назначению

Прибор предназначен исключительно для непромышленного использования, для закручивания и выкручивания шурупов, а также для сверления дерева, металла, пластмассы и мягкой каменной кладки.

Устройство не предназначено для промышленного использования. Следует соблюдать общепринятые правила предупреждения несчастных случаев и приложенные инструкции по технике безопасности.

Осуществлять только деятельность, описанную в настоящем руководстве по эксплуатации. Любое иное использование представляет собой запрещенное неправильное обращение. Производитель не несет ответственности за повреждения, возникшие в результате такого обращения.

Что обозначают используемые символы?

Предупреждения об опасности и указания четко обозначены в руководстве по эксплуатации. Используются следующие символы:



ОПАСНОСТЬ! Непосредственная опасность для жизни- или опасность получения травм! Непосредственно опасная ситуация, которая может привести к смерти или тяжелым травмам.



ПРЕДУПРЕЖДЕНИЕ! Вероятная опасность для жизни- или опасность получения травм! Общая опасная ситуация, которая может привести к смерти или тяжелым травмам.



ОСТОРОЖНО! Возможная опасность получения травм! Опасная ситуация, которая может привести к травмам.



ВНИМАНИЕ! Опасность повреждения устройства! Ситуация, которая может привести к материальному ущербу.



Указание: Информация, которая приводится для лучшего понимания процесса.

Эти символы обозначают необходимость персональных средств защиты:



Для Вашей безопасности

Общие указания по безопасности

- Для надежного обращения с этим устройством пользователь должен прочесть перед первым использованием это руководство по эксплуатации.
- Если Вы продаёте устройство или передаёте его кому-то, обязательно прилагайте к нему инструкцию по эксплуатации.

Общие указания по технике безопасности для электроинструментов



ПРЕДУПРЕЖДЕНИЕ! Ознакомьтесь со всеми указаниями по технике безопасности и инструкциями. Игнорирование указаний по технике безопасности и инструкций может привести к электрическому удару, пожару и/или тяжелым травмам.

- Сохраняйте все инструкции по безопасности и указания для дальнейшего пользования. Используемый в указаниях по технике безопасности термин электроинструмент относится как к электроинструментам, питающимся от сети (с сетевым кабелем), так и к электроинструментам, питающимся от аккумулятора (без сетевого кабеля).

Безопасность рабочего места

- Содержите рабочее место в чистоте и следите за хорошим освещением. Беспорядок и плохо освещенные рабочие зоны могут привести к несчастным случаям.
- Не работайте с электроинструментом во взрывоопасной среде, поблизости от горючих жидкостей, газов и пыли. Электроинструменты служат источником искр, способных воспламенить пыль и пары.
- Во время работы с электроинструментом не допускайте близко детей и посторонних лиц. Отвлечшись, Вы можете утратить контроль над прибором.

Электробезопасность

- Штепсельная вилка электроприбора должна подходить к розетке. Ни в коем случае не изменяйте штепсельную вилку. Не применяйте адаптеры для штепсельных вилок в электроинструментах с защитным заземлением. Неизменные штепсельные вилки и подходящие штепсельные розетки снижают риск поражения электротоком.
- Избегайте телесного контакта с заземленными поверхностями, как например, трубами, элементами отопления, кухонными плитами и холодильниками. Риск удара электротоком существенно повышается в том случае, если Ваше тело заземлено.
- Защищайте электроинструмент от дождя и влаги. Проникновение воды внутрь электроинструмента увеличивает риск поражения электротоком.

RU

- **Не используйте кабель не по назначению, например, для транспортировки электроинструмента, для подвешивания либо чтобы вытащить штепсельную вилку из розетки. Берегите кабель от высоких температур, масел, острых краев или подвижных частей инструмента.** Поврежденный или спутанный шнур повышает риск поражения электрическим током.
- **При работе с электроинструментом на улице используйте только удлинительные кабели, пригодные для работ на улице.** Использование пригодного для работы вне помещений удлинительного кабеля снижает риск поражения электрическим током.
- **Если нельзя избежать использования электроинструмента во влажной среде, пользуйтесь дифференциальным автоматом.** Использование устройства защитного отключения уменьшает риск поражения электрическим током.

Безопасность человека

- **Будьте внимательными, следите за тем, что Вы делаете, и продуманно начинайте работу с электроинструментом. Не используйте прибор, если устали либо находитесь под воздействием наркотиков, алкоголя или медикаментов.** Секундная рассеянность при работе с электроинструментам может иметь необратимые последствия.
 - **Одевайте защитное снаряжение и всегда носите защитные очки.** Ношение средств защиты, таких как пылезащитная маска, обувь с подошвой, предотвращающей скольжение, защитный шлем и средства защиты органов слуха, в зависимости от разновидности и применения электроприбора, снижает опасность травм.
 - **Избегайте непреднамеренного включения. Убедитесь, что электроинструмент выключен, прежде чем подключить его к источнику электропитания и/или аккумуляторной батарее, брать его в руки или переносить.** Держание пальца на выключателе во время переноса электроинструмента и подключение его к источнику питания со включенным выключателем чревато травмами.
 - **Прежде чем включать электроинструмент, убедитесь, что инструмент исправен и отвертки. Инструмент или ключ, находящийся во вращающейся детали инструмента, может привести к травмам.**
 - **Избегайте неестественного положения тела. Всегда занимайте устойчивое положение и сохраняйте равновесие.** Благодаря этому Вы можете лучше контролировать электроинструмент в неожиданных ситуациях.
 - **Носите подходящую одежду. Не носите просторную одежду и украшения. Держите волосы, одежду и рукавицы на расстоянии от вращающихся частей.** Просторная одежда, украшения и длинные волосы могут попасть во вращающиеся части.
- **Если возможен монтаж пылеотсасывающих и пылеулавливающих устройств, убедитесь в том, что они присоединены и используются правильно.** Использование пылесоса снижает опасность, исходящую от пыли.

Эксплуатация и обращение с прибором

- **Не перегружайте инструмент. Используйте для работы только предусмотренные для нее электроинструменты.** С подходящим электроинструментом Вы работаете лучше и надежнее в указанном диапазоне мощности.
- **Не пользуйтесь электроинструментом с поврежденным выключателем.** Электроинструмент, который невозможно включить или выключить, опасен и подлежит обязательному ремонту.
- **Вытащите штепсельную вилку из розетки и/или извлеките аккумуляторную батарею, прежде чем произвести установку прибора, замену принадлежностей или разместить прибор для хранения.** Эта мера предосторожности предотвращает непреднамеренное включение инструмента.
- **Храните неиспользуемые электроинструменты в месте, недоступном для детей. Не допускайте к эксплуатации инструмента лиц, незнакомых с его устройством или не прочитавших данное руководство.** Электроинструменты опасны в руках неопытных лиц.
- **Тщательно ухаживайте за электроинструментом. Убедитесь в том, что подвижные детали функционируют безупречно и не зажаты, что отсутствуют повреждения и поломки деталей, способные оказать негативное воздействие на функционирование электроинструмента. Перед использованием инструмента поврежденные части должны быть отремонтированы.** Травмы зачастую имеют своей причиной плохой уход за электроинструментами.
- **Режущий инструмент должен быть хорошо заточенным и чистым.** Режущие инструменты с острыми режущими кромками, за которыми осуществляется тщательный уход, меньше застревают и их легче вести.
- **Используйте электроинструмент, принадлежности, сменные инструменты и т. д. согласно данному руководству. При этом учитывайте условия труда и вид осуществляемой деятельности.** Использование электроинструментов для выполнения других, не предусмотренных для их эксплуатации операций, может привести к возникновению опасных ситуаций.

Эксплуатация и обращение с аккумуляторным инструментом

- **Заряжайте аккумуляторы только с помощью зарядных устройств, рекомендуемых производителем.** Существует опасность пожара при использовании зарядного устройства, предусмотренного для определенного вида аккумулятора, с другими аккумуляторами.

- **Используйте в электроинструментах только предусмотренные для этого аккумуляторы.** Использование других аккумуляторов может вести к повреждениям или опасности пожара.
- **Держите неиспользуемый аккумулятор вдали от канцелярских скрепок, монет, ключей, гвоздей, винтов или других мелких металлических предметов, способных вызвать перемыкание контактов.** Короткое замыкание контактов аккумулятора может привести к ожогам или пожару.
- **При неправильном использовании из аккумулятора может выступить жидкость. Не прикасайтесь к ней. При случайном соприкосновении промойте водой место контакта. При попадании жидкости в глаза, дополнительно обратитесь за помощью к врачу.** Вытекающая из аккумулятора жидкость может вызвать раздражение кожи или ожоги.
- **Не открывать аккумулятор.** При неправильном вмешательстве можно повредить аккумулятор.
- **Не подвергать аккумулятор воздействию высоких температур, огня, воды и сырости.** Существует опасность взрыва.
- **Повреждение и использование аккумулятора не по назначению может привести к выделению паров. Обеспечить хорошую вентиляцию и при недомогании обратиться к врачу.** Пары могут оказывать раздражающее действие на дыхательные пути и стать причиной болезней.
- **Не пытайтесь заряжать перезаряжаемые батареи.** Существует опасность пожара и взрыва.
- **Аккумулятор можно использовать только в сочетании с этим электроинструментом.** Другие электрические устройства могут вызвать перегрузку и, следовательно, повредить аккумулятор.
- **Можно использовать только разрешенные производителем зарядные устройства с параметрами, указанными на заводской табличке аккумулятора.** Использование неправильных зарядных устройств может вызывать опасность травм, а также привести к материальному ущербу из-за взрывающихся аккумуляторов.

Указания по технике безопасности для зарядных устройств

- **Не держать зарядное устройство под дождем или в сырости.** Проникновение воды в зарядное устройство повышает риск получения удара электрическим током.
- **Содержать зарядное устройство в чистоте.** При загрязнении существует опасность электрического удара.
- **Перед каждым использованием проверять состояние зарядного устройства, кабеля и вилки.** При обнаружении повреждений, не использовать зарядное устройство.
- **Не открывать зарядное устройство самостоятельно, разрешать открывать устройство только квалифицированному персоналу и ремонтировать только с использованием оригинальных запасных частей.** Поврежденные зарядное устройство, кабель или вилка повышают риск получения удара электрическим током.
- **Не эксплуатировать зарядное устройство на воспламеняемом основании (напр., бумаге, ткани и т.д.) или в воспламеняемой среде.** Из-за нагрева зарядного устройства при зарядке существует опасность пожара.
- **Присматривать за детьми и следить за тем, чтобы дети не обращались с зарядным устройством, как с игрушкой. Детям и лицам с умственными или физическими ограничениями разрешается пользоваться зарядным устройством только под присмотром, или если они получили инструктаж по эксплуатации.** Тщательный инструктаж снижает вероятность ошибок в управлении и травм.

Сервисное обслуживание

- **Ремонт Вашего электроинструмента поручайте только квалифицированному персоналу и только с применением оригинальных запасных частей.** Только так можно гарантировать сохранение безопасности электроприбора.

Указания по технике безопасности при работе с дрелью или винтовёртом

- **При выполнении работ, при которых рабочий инструмент или винт может задеть скрытую электропроводку, держите электроинструмент за изолированные ручки.** Контакт с находящейся под напряжением проводкой может заряжать металлические части электроинструмента и приводить к удару электрическим током.

Дополнительные указания по технике безопасности

- **Перед выполнением работ проверьте соответствующим прибором, нет ли в зоне работы скрытых линий водо-, газо-, тепло- и энергоснабжения. При возникновении вопросов обратитесь в местную коммунальную службу.** Контакт с электрической проводкой может привести к возгоранию и к удару электрическим током. Повреждение газопровода может привести к взрыву. Повреждение водопровода приводит к значительному материальному ущербу или может привести к удару электрическим током.
- **Немедленно выключайте электроинструмент, если он блокируется. Будьте готовы к внезапно возникающим силам, вызывающим обратный удар.** Рабочий инструмент блокируется, например, при перегрузке или перекашивании.
- **Крепко держите электроинструмент.** При закручивании или выкручивании винтов могут возникать большие силы.

RU

- **Зафиксируйте заготовку.** С помощью зажимных устройств или тисков можно зафиксировать заготовку от обратного удара или неконтролируемого выбрасывания (например, при блокировании заготовки).
- **Прежде чем отложить электроинструмент, подождите, пока рабочий инструмент полностью не остановится.** Вращающийся рабочий инструмент может прикоснуться к поверхности, на которую вы его кладете, вследствие чего вы можете потерять контроль над электроинструментом.
- **Разрешается использовать только допущенные производителем аккумуляторы со значениями, указанными на фирменной табличке настоящего электроинструмента.** Использование отличных аккумуляторов может вызвать опасность получения травм, а также материального ущерба от взорвавшегося аккумулятора.
- **Содержите свое рабочее место в чистоте.** Смешанное загрязнение разными веществами особенно опасно. Пыль легких металлов (например, алюминий) может легко воспламениться и взорваться.
- **Соберите сведения об обрабатываемых материалах и о пыли и парах, которые, возможно, могут возникнуть. В случае возникновения пыли и паров, избегайте вдыхания даже маленьких доз этих веществ.** При обработке определенных материалов (разные металлы, минералы или древесина, а также краски для защиты от атмосферных воздействий) могут выделяться вредные/ядовитые вещества, которые могут вызвать аллергические реакции или тяжелые заболевания. Избегайте вдыхания этой пыли и паров и контакта с ними. Вещества, содержащие асбест, должны обрабатываться лишь квалифицированным персоналом.
- **Перед проведением всех работ на электроинструменте (например, техобслуживание, замена инструмента), а также во время транспортировки или хранения переведите переключатель правого/левого хода в центральное положение.** Существует опасность травмирования при непреднамеренном нажатии выключателя.
- **Включайте электроинструмент только после установки на винт.** Вращающиеся рабочие инструменты при установке могут соскользнуть.
- **Не оставляйте в рабочей зоне прибора инструменты, предметы или кабели.** Споткнувшись можно пораниться об электроинструмент.
- **Запрещается работать в условиях недостаточного освещения.** Плохая видимость может вести к травмированию электроинструментом.
- **Используйте только допущенные производителем сверлильные биты и отверточные насадки.** Использование отличных сверлильных битов и отверточных насадок может вызвать опасность получения травм, а также повреждения электроинструмента. При вклю-

чении прибора сверлильные биты и отверточные насадки должны быть надежно закреплены.

- **Избегайте перегрева прибора и заготовки.** Чрезмерный нагрев может повредить инструмент и машину.
- **Не используйте электроинструмент вблизи горючих материалов.** Эти материалы могут загореться от искр.
- **Содержите в чистоте и избегайте попадания жира на ручки.** Скользкие ручки могут привести к несчастным случаям.
- **Не применяйте принадлежности, которые не были специально сконструированы и рекомендованы изготовителем для данного электроинструмента.** Одна лишь возможность закрепления принадлежности на вашем электроинструменте не гарантирует безопасной работы.
- **Допустимое число оборотов рабочего инструмента не должно быть меньше указанного на электроинструменте максимального числа оборотов.** Принадлежности, вращающиеся быстрее допустимого, могут треснуть и отлететь, что ведет к травмированию.
- Учитывайте, что подвижные детали могут также находиться за отверстиями для вентиляции и деаэрации.
- Символы, располагающиеся на вашем приборе, не разрешается удалять или закрывать. Не читаемые символы на приборе подлежат немедленной замене.



Перед запуском в эксплуатацию ознакомьтесь с инструкцией и соблюдайте приведенные в ней указания.



Опасность травмирования глаз! Запрещается смотреть прямо на светодиод.



Заряжайте аккумуляторную батарею только во внутренних помещениях.



Запрещается выбрасывать аккумуляторную батарею вместе с бытовым мусором!



Запрещается выбрасывать аккумуляторную батарею в водоемы!



Запрещается сжигать аккумуляторную батарею!



Запрещается подвергать аккумуляторную батарею воздействию солнечных лучей или повышенной температуры!

Опасная вибрация



ОСТОРОЖНО! Опасность получения травм из-за вибрации! Вибрация может вызвать сосудистые заболевания или нервные расстройства, особенно у людей с нарушениями кровообращения. При появлении следующих симптомов немедленно прервать работу и обратиться к врачу: онемение частей тела, потеря чувствительности, зуд, покалывание, боль, изменение пигментации кожи.

Указанный в технических характеристиках показатель вибрации отражает обычные случаи применения. Фактическая вибрация во время эксплуатации может отклоняться от этого показателя по следующим причинам:

- использование не по назначению;
- неподходящие вставные инструменты;
- неподходящий материал;
- недостаточный технический уход.

Вы можете значительно снизить риск, если будете соблюдать следующие указания:

- проводите технический уход в соответствии с указаниями, приведёнными в руководстве по эксплуатации.
- Старайтесь не работать при низких температурах.
- В холодную погоду следите за тем, чтобы тело и особенно руки были в тепле.
- Регулярно делайте перерывы и при этом совершайте движения руками, чтобы стимулировать кровообращение.

Средства индивидуальной защиты



При работе с прибором надевайте защитные очки.



При работе с прибором надевайте средства защиты органов слуха.



При работе с материалами, для которых характерно повышенное пылеобразование, носите пылезащитную маску.



При работе с прибором **не** надевайте защитные рукавицы.



При работе с прибором надевайте плотно прилегающую рабочую одежду.



Прикрывайте длинные волосы или при необходимости надевайте сетку для волос.

Обзор прибора



Указание: Реальный вид Вашего прибора может отличаться от изображений.

► Стр. 3, пункт 1

1. Патрон инструмента
2. Регулятор крутящего момента
3. Переключатель числа оборотов
4. Переключатель направления вращения

5. Выключатель
 6. Светодиод
 7. Аккумуляторная батарея (не входит в комплект поставки)
- Стр. 3, пункт 2
8. Индикация оставшегося заряда
 9. Кнопка для индикации емкости
 10. Фиксирующая кнопка
 11. Контрольные лампочки
 12. Зарядная станция для аккумуляторной батареи (не входит в комплект поставки)

Объем поставки

- Руководство по эксплуатации
- Аккумуляторная дрель
- Отверточная насадка

Эксплуатация



Зарядка аккумуляторной батареи



Указание: Аккумулятор и зарядное устройство в комплект поставки не входят, вы можете приобрести их как опцию у своего продавца (► *Принадлежности* – стр. 78).



ПРЕДУПРЕЖДЕНИЕ! Опасность травм! Соблюдайте инструкции по технике безопасности при использовании аккумуляторных батарей.



ВНИМАНИЕ! Опасность повреждения прибора! Не допускайте полной разрядки аккумуляторной батареи.



Указание: Литиево-ионную аккумуляторную батарею можно заряжать когда угодно, это не сокращает ее эксплуатационный ресурс. Прерывание процесса зарядки не наносит вреда аккумуляторной батарее.

- Перед первым использованием необходимо зарядить аккумуляторную батарею (продолжительность зарядки: ► *Технические данные* – стр. 77).
- Нажмите фиксирующую кнопку (10) и вытащите аккумуляторную батарею из прибора.
- Вставьте аккумуляторную батарею в зарядную станцию.
- Вставьте сетевой штекерный разъем зарядной станции в штепсельную розетку.

Индикация статуса зарядки осуществляется с помощью контрольных лампочек (11).

- Вставьте аккумуляторную батарею в прибор и проверьте ее надежное зацепление.

Проверка оставшегося заряда аккумулятора

- Нажмите кнопку (9).

Оставшийся заряд аккумулятора отобразится контрольными лампами (8).

RU

Изъятие рабочего инструмента



ВНИМАНИЕ! Опасность телесных повреждений Сразу после работы инструмент может быть очень горячим. Существует опасность ожога! Дайте горячему инструменту остыть. Никогда не очищайте горячий инструмент горячими жидкостями.

- Установите переключатель направления вращения (4) в среднее положение.
- Открутите патрон рабочего инструмента (1), вращая его против часовой стрелки.
- Вытащите рабочий инструмент.

Установка рабочего инструмента



ОПАСНОСТЬ! Опасность травм! При установке рабочего инструмента следите за надежностью его крепления в зажимном патроне и невозможностью его опрокидывания.

- Вставьте рабочий инструмент в патрон (1) до упора.
- Установите переключатель направления вращения (4) в среднее положение.
- Закрутите патрон рабочего инструмента (1), вращая его по часовой стрелке.

Изменение направления вращения



ВНИМАНИЕ! Опасность повреждения прибора! Нажимайте переключатель направления вращения, только когда прибор находится в состоянии покоя.

- Для сверления и закручивания винтов нажмите переключатель направления вращения (4) влево (направление вращения по часовой стрелке).
- Для выкручивания винтов нажмите переключатель направления вращения (4) вправо (направление вращения против часовой стрелки).

Если переключатель направления вращения находится в среднем положении, выключатель (9) заблокирован.

Установка крутящего момента



ВНИМАНИЕ! Опасность повреждения прибора! Управляйте регулятором крутящего момента только когда прибор находится в состоянии покоя.

Путем поворота регулятора крутящего момента (2) можно отрегулировать крутящий момент в 21 ступеней:

- Ступень 1–13 = низкое значение для мелких шурупов и мягких материалов.
- Ступень 14–25 = высокое значение для крупных шурупов и твердых материалов.
- Ступень [▲▼] = для сверления и выворачивания крепко сидящих в материале шурупов. В этом положении не работает расцепная муфта; прибор работает с максимальным крутящим моментом.

Регулировка числа оборотов



ВНИМАНИЕ! Опасность повреждения прибора! Управляйте переключателем числа оборотов, только когда прибор находится в состоянии покоя.

- Выберите для различных диаметров сверления подходящий диапазон числа оборотов:
- Переключатель числа оборотов (3) в положении [2] = высокое число оборотов для сверления с небольшими диаметрами.
- Переключатель числа оборотов (3) в положении [1] = низкое число оборотов для сверления с большими диаметрами.



ВНИМАНИЕ! Опасность повреждения прибора! Не используйте эти настройки [▲▼] для закручивания/выкручивания шурупов.

Проверки перед началом эксплуатации!

Убедитесь в исправности прибора:

- Проверьте прибор на наличие видимых дефектов.
- Проконтролируйте надежность крепления деталей прибора.

Включение/Выключение

- Чтобы повернуть рабочий инструмент, нажмите выключатель (5).
- Светодиод (6) горит.
- Чтобы выключить прибор, снова отпустите выключатель (5).



Указание: Число оборотов прибора можно плавно регулировать, нажимая на выключатель с разной силой.

Сверление



ОПАСНОСТЬ! Опасность травм! Никогда не держите обрабатываемую деталь в руках, не кладите ее на колени или другие части тела.



ВНИМАНИЕ! Опасность повреждения прибора! Никогда не используйте сверло для фрезерования или растачивания отверстий.

- Поверните регулятор крутящего момента (2) в положение [▲▼].
- Держите прибор ровно и сверлите с равномерным давлением.



Указание: Всегда используйте соответствующее материалу сверло.

Закручивание/откручивание шурупов

- Установите крутящий момент с помощью регулятора крутящего момента (2).
- Держите прибор на прямой линии с шурупом.



Указание: Всегда используйте соответствующую шурупу отверточную насадку. В случае использования неверных насадок можно повредить головку шурупа.

Очистка

Работы по чистке и техническому обслуживанию

Регулярно, в зависимости от условий эксплуатации

| Что? | Как? |
|---|----------------------------------|
| Очистка вентиляционных отверстий двигателя от пыли. | Используйте щетку или кисть. |
| Очистка инструмента. | Очищайте прибор влажной тряпкой. |

Поиск и устранение неисправностей

Если что-то не работает...



ОПАСНОСТЬ! Осторожно, опасность травм! Неправильный ремонт может привести к нарушению безопасной работы прибора. Это создает опасность травм для вас и других людей.

Зачастую даже небольшие ошибки приводят к неполадкам. Как правило, многие неполадки пользователь может устранить самостоятельно. Перед тем, как обратиться к продавцу, ознакомьтесь с приведенной ниже таблицей. Это позволит избежать лишней работы и возможных затрат.

| Неисправность/неполадка | Причина | Способ устранения |
|---|---|--|
| Прибор не функционирует. | Поломка прибора? | Обратитесь к продавцу. |
| | Разряжена аккумуляторная батарея? | ► <i>Зарядка аккумуляторной батареи – стр. 75.</i> |
| | Аккумуляторная батарея неисправна? | Обратитесь к продавцу. |
| Патрон для рабочего инструмента не вращается. | Переключатель направления вращения в среднем положении? | ► <i>Изменение направления вращения – стр. 76.</i> |

Если устранить ошибку собственными силами не удалось, обратитесь непосредственно к продавцу. Внимание! Ремонт, выполненный ненадлежащим образом, приводит к аннулированию гарантии и, возможно, к возникновению дополнительных расходов.

Утилизация

Утилизация устройства

Значок, изображающий перечеркнутый мусорный бак, означает: батареи и аккумуляторы, электрические и электронные приборы запрещено выбрасывать в бытовой мусор. Они могут содержать вредные для здоровья и окружающей среды вещества.



Потребители обязаны утилизировать старые электроприборы, старые батареи и аккумуляторы от приборов отдельно от бытового мусора через официальные пункты сбора, чтобы обеспечить их надлежащую последующую переработку. Информацию, касающуюся сдачи на утилизацию, вы можете получить у своего продавца. Прием старых приборов, батарей и аккумуляторов производится бесплатно.

Съемные батареи и аккумуляторы должны быть извлечены из старых электроприборов перед утилизацией и утилизируются отдельно. Литиевые батарейки и аккумуляторные блоки любых систем надлежит сдавать в места сбора только в разряженном состоянии. Для предотвращения коротких замыканий необходимо обязательно заклеивать полюса



Каждый конечный пользователь сам отвечает за удаление персональных данных, хранящихся на утилизируемых старых приборах.

Утилизация упаковки

Упаковка состоит из картона и соответствующим образом обозначенного пластика, которые могут подвергаться переработке.



- Позаботьтесь о том, чтобы эти материалы были переданы для вторичной переработки.

Технические данные

| Номер артикула | 196068 |
|--|---|
| Аккумуляторная дрель | |
| Номинальное напряжение | 20 V \equiv |
| Число оборотов холостого хода | 0–400 / 0–1400 min ⁻¹ |
| Макс. крутящий момент | 35 Nm |
| Макс. диаметр сверла | 13 mm |
| Уровень мощности звука (L _{WA})* | 77 dB(A) (K = 5 dB(A)) |
| Уровень звукового давления (L _{PA})* | 66 dB(A) (K = 5 dB(A)) |
| Вибрация** | < 3,2 m/s ² (K = 1,5 m/s ²) |
| Вес | 1,8 kg |

*) Приведенные значения относятся к производимому шуму и не обеспечивают сами по себе гарантии безопасности по уровню шума на рабочем месте. Несмотря на наличие тесной связи между уровнем издаваемого шума и его вредным воздействием, невозможно с уверенностью сделать вывод о том, что не придется принимать дополнительные меры в области безопасности. Факторы, определяющие реальное вредное воздействие на рабочем месте, могут зависеть от конкретных помещений и других источников шума, например, числа работающих машин и других происходящих поблизости процессов. В разных странах безопасными считаются различные уровни шума. Эта информация приведена только с целью более точной оценки степени опасности и риска на месте выполнения работ. Определенные значения уровня шума в соответствии с EN 62841-1.

RU

**) Указанный эмиссионный показатель вибрации измеряется согласно стандартному методу испытания и может использоваться для сравнения одного инструмента с другим; указанный эмиссионный показатель вибрации можно также использовать для вводной оценки отсрочки. Эмиссионный показатель вибрации может отличаться во время фактического использования от указанного значения, в зависимости от типа и способа использования инструмента; попытайтесь свести нагрузку в результате вибрации к минимуму. Меры по сокращению вибрационной нагрузки, например, ограничение рабочего времени. При этом следует учитывать все составляющие рабочего цикла (например, время выключения инструмента и время, когда он включен, но работает без нагрузки). Определение величины вибрации в соответствии с EN 62841-1 & EN 62841-2-1.

Принадлежности

Принадлежности Вы найдете у Вашего продавца.

| Номер из-делия | Принадлежность |
|----------------|---|
| 196051 | Аккумуляторная батарея 2 А·ч |
| 196052 | Аккумуляторная батарея 4 А·ч |
| 196054 | Зарядная станция для аккумуляторной батареи |
| 196055 | Зарядная станция для аккумуляторной батареи |
| 196053 | Комплект аккумуляторов с зарядным устройством |

Информация о дате изготовления указана на маркировке.

Πίνακας περιεχομένων

| | |
|-------------------------|-----|
| Πριν ξεκινήσετε... | 79 |
| Για την ασφάλειά σας | 79 |
| Η συσκευή σας συνοπτικά | 83 |
| Χειρισμός | 83 |
| Καθαρισμός | 84 |
| Βλάβες και βοήθεια | 84 |
| Διάθεση στα απορρίμματα | 85 |
| Τεχνικά δεδομένα | 85 |
| Εγγύηση | 117 |

Πριν ξεκινήσετε...

Ενδεξιμένη χρήση

Το μηχάνημα αυτό προορίζεται αποκλειστικά για τη μη επαγγελματική χρήση για το σφίξιμο και το λύσιμο βιδών, καθώς και για την τρήση σε ξύλο, μέταλλο, πλαστικό και μαλακές λιθοδομές.

Η συσκευή δεν έχει σχεδιαστεί για επαγγελματική χρήση. Οι γενικά αναγνωρισμένες προδιαγραφές πρόληψης ατυχημάτων και οι εσωκλειστές υποδείξεις ασφαλείας πρέπει να λαμβάνονται υπόψη.

Να πραγματοποιείτε μόνο τις εργασίες που περιγράφονται σε αυτές τις οδηγίες χρήσης. Κάθε άλλη εφαρμογή είναι μία ανεπιθύμητη λανθασμένη χρήση. Ο κατασκευαστής δεν ευθύνεται για τις ζημιές που τυχόν θα προκύψουν.

Τί σημαίνουν τα χρησιμοποιημένα σύμβολα;

Οι υποδείξεις κινδύνων και οι υποδείξεις επισήμαιοι-νται στις οδηγίες χρήσης με σαφήνεια. Χρησιμοποιούνται τα παρακάτω σύμβολα:



ΚΙΝΔΥΝΟΣ! Άμεσος κίνδυνος-θάνατος ή κίνδυνος τραυματισμού! Άμεσα επικίνδυνη κατάσταση, που θα έχει ως συνέπεια θάνατο ή σοβαρούς τραυματισμούς.



ΠΡΟΕΙΔΟΠΟΙΗΣΗ! Πιθανός κίνδυνος-θάνατος ή κίνδυνος τραυματισμού! Γενικά επικίνδυνη κατάσταση, που ενδέχεται να έχει ως συνέπεια θάνατο ή σοβαρούς τραυματισμούς.



ΠΡΟΦΥΛΑΞΗ! Πιθανός κίνδυνος τραυματισμού! Επικίνδυνη κατάσταση, που ενδέχεται να έχει ως συνέπεια τραυματισμούς.



ΠΡΟΣΟΧΗ! Κίνδυνος ζημιών στη συσκευή! Κατάσταση, που ενδέχεται να έχει ως συνέπεια υλικές ζημιές.



Υπόδειξη: Πληροφορίες που συμβάλλουν στη βαθύτερη κατανόηση των διαδικασιών.

Τα σύμβολα αυτά σημαίνουν τον αναγκαίο προσωπικό προστατευτικό εξοπλισμό:



Για την ασφάλειά σας

Γενικές υποδείξεις ασφαλείας

- Για τον ασφαλή χειρισμό αυτής της συσκευής, ο χρήστης της συσκευής πρέπει να έχει διαβάσει και να έχει κατανοήσει τις παρούσες οδηγίες χρήσης πριν από την πρώτη χρήση.
- Σε περίπτωση που πουλήσετε ή δώσετε τη συσκευή αυτή σε τρίτους, πρέπει να τους δώσετε οπωσδήποτε και αυτές τις οδηγίες χρήσης.

Γενικές υποδείξεις ασφαλείας για ηλεκτρικά εργαλεία



ΠΡΟΕΙΔΟΠΟΙΗΣΗ! Διαβάστε όλες τις υποδείξεις ασφαλείας και τις οδηγίες. Παραλήψεις κατά την τήρηση των υποδείξεων ασφαλείας και των οδηγιών μπορούν να προκαλέσουν ηλεκτροπληξία, πυρκαγιά και/ή βαρείς τραυματισμούς.

- **Φυλάξτε όλες τις υποδείξεις ασφαλείας και τις οδηγίες για μελλοντική χρήση.** Ο χρησιμοποιημένος στις υποδείξεις ασφαλείας όρος ηλεκτρικό εργαλείο αναφέρεται σε ηλεκτρικά εργαλεία, τα οποία λειτουργούν με ηλεκτρική τροφοδοσία (με ηλεκτρικό καλώδιο) και ηλεκτρικά εργαλεία μπαταρίας (χωρίς ηλεκτρικό καλώδιο).

Ασφάλεια θέσης εργασίας

- **Διατηρείτε το χώρο εργασίας καθαρό και καλά φωτισμένο.** Ακαταστασία ή ένας χώρος εργασίας, ο οποίος δεν φωτίζεται καλά, μπορούν να οδηγήσουν σε ατυχήματα.
- **Μην εργάζεστε με το ηλεκτρικό εργαλείο σε επικίνδυνο για έκρηξη περιβάλλον, στο οποίο βρίσκονται εύφλεκτα υγρά, αέρια ή εύφλεκτες σκόνης.** Ηλεκτρικά εργαλεία δημιουργούν σπινθήρες, οι οποίοι μπορούν να προκαλέσουν ανάφλεξη στη σκόνη ή στους ατμούς.
- **Κατά τη διάρκεια της χρήσης του ηλεκτρικού εργαλείου φροντίστε να βρίσκονται μακριά παιδιά και άλλα άτομα.** Εάν αποσπαστεί η προσοχή σας, μπορείτε να χάσετε τον έλεγχο του εργαλείου.

Ηλεκτρική ασφάλεια

- **Το φως σύνδεσης του ηλεκτρικού εργαλείου πρέπει να ταιριάζει στην πρίζα. Το φως δεν επιτρέπεται να υποστεί κανενός είδους μετατροπή. Μην χρησιμοποιείτε φως προσαρμογής μαζί με ηλεκτρικά εργαλεία που διαθέτουν προστασία γείωσης.** Φως που δεν έχουν υποστεί καμιά μετατροπή και κατάλληλης πρίζες μειώνουν τον κίνδυνο μιας ηλεκτροπληξίας.
- **Αποφεύγετε τη σωματική επαφή με γειωμένες επιφάνειες, όπως σωλήνες, συσκευές θέρμανσης, κουζίνες και ψυγεία.** Υπάρχει αυξημένος ο κίνδυνος μιας ηλεκτροπληξίας, όταν το σώμα σας είναι γειωμένο.
- **Κρατάτε τα ηλεκτρικά εργαλεία μακριά από τη βροχή και την υγρασία.** Η εισχώρηση νερού στο ηλεκτρικό εργαλείο αυξάνει τον κίνδυνο μιας ηλεκτροπληξίας.

GR

- **Μη χρησιμοποιείτε για άλλο σκοπό το καλώδιο, παράδειγμα για να μεταφέρετε το ηλεκτρικό εργαλείο, για να το κρεμάσετε ή για να αφαιρέσετε το φως από την πρίζα. Κρατάτε το καλώδιο μακριά από υψηλή θερμότητα, λάδια, κοφτερές ακμές ή κινητά τμήματα του εργαλείου.** Φθαρμένα ή μπερδεμένα καλώδια αυξάνουν τον κίνδυνο μιας ηλεκτροπληξίας.
- **Όταν εργάζεστε μ' ένα ηλεκτρικό εργαλείο σε υπαίθριους χώρους, χρησιμοποιείτε μόνο καλώδια προέκτασης, τα οποία είναι επίσης συγκεκριμένα για εξωτερικούς χώρους.** Η χρήση ενός κατάλληλου για εξωτερικούς χώρους καλωδίου προέκτασης μειώνει τον κίνδυνο μιας ηλεκτροπληξίας.
- **Εάν δεν μπορεί να αποφευχθεί η λειτουργία του ηλεκτρικού εργαλείου σε υγρό περιβάλλον, χρησιμοποιήστε διακόπτη ΔΔΕ.** Η χρήση ενός διακόπτη ΔΔΕ μειώνει τον κίνδυνο ηλεκτροπληξίας (ΔΔΕ: Διακόπτης Διαφυγής Έντασης).

Ασφάλεια προσώπων

- **Να είστε προσεκτικοί, προσέχετε αυτό που κάνετε και χρησιμοποιείτε λογική και σύνεση κατά την εργασία με το ηλεκτρικό εργαλείο. Μη χρησιμοποιείτε κανένα ηλεκτρικό εργαλείο, εάν είστε κουρασμένοι ή βρισκόσθε κάτω από την επιρροή ναρκωτικών, αλκοόλ ή φαρμάκων.** Μία στιγμή απροσεξίας κατά τη χρήση του ηλεκτρικού εργαλείου μπορεί να οδηγήσει σε σοβαρούς τραυματισμούς.
- **Φοράτε μέσα ατομικής προστασίας και πάντα προστατευτικά γυαλιά.** Η χρήση μέσων ατομικής προστασίας, όπως μάσκα κατά της σκόνης, αντιοισθητικά υποδήματα ασφαλείας, προστατευτικό κράνος ή ωτασπίδες, ανάλογα με το είδος και την χρήση του ηλεκτρικού εργαλείου, μειώνει τον κίνδυνο τραυματισμών.
- **Αποφεύγετε μια ακούσια έναρξη λειτουργίας. Βεβαιωθείτε ότι το ηλεκτρικό εργαλείο είναι απενεργοποιημένο πριν το συνδέσετε στην ηλεκτρική τροφοδοσία και/ή στη μπαταρία, το σηκώσετε ή το μεταφέρετε.** Εάν κατά τη μεταφορά του ηλεκτρικού εργαλείου έχετε το δάκτυλο στο διακόπτη ή συνδέσετε το εργαλείο ενεργοποιημένο στην ηλεκτρική τροφοδοσία, αυτό μπορεί να οδηγήσει σε ατυχήματα.
- **Απομακρύνετε τα εργαλεία ρύθμισης ή το γερμανικό κλειδί, πριν ενεργοποιήσετε το ηλεκτρικό εργαλείο.** Ένα εργαλείο ή κλειδί, το οποίο βρίσκεται σε περιστεφόμενο εξάρτημα του εργαλείου, μπορεί να προκαλέσει τραυματισμούς.
- **Αποφεύγετε μια αφύσικη στάση του σώματος. Φροντίστε για μια ασφαλή στάση του σώματος και διατηρείτε ανά πάσα στιγμή την ισορροπία σας.** Με τον τρόπο αυτό μπορείτε να ελέγξετε καλύτερα το εργαλείο σας σε μη αναμενόμενες καταστάσεις.
- **Φοράτε κατάλληλα ρούχα. Μη φοράτε φαρδιά ρούχα ή κοσμήματα. Κρατάτε τα μαλλιά, τα ρούχα και τα γάντια μακριά από κινητά εξαρτήματα.** Φαρδιά ρούχα, κοσμήματα ή μακριά μαλλιά θα μπορούσαν να πιαστούν στα κινητά εξαρτήματα.

- **Όταν μπορούν να συναρμολογηθούν διατάξεις αναρρόφησης/ή συλλογής σκόνης, βεβαιωθείτε ότι αυτές είναι συνδεδεμένες και χρησιμοποιούνται με το σωστό τρόπο.** Η χρήση μιας αναρρόφησης σκόνης μπορεί να μειώσει τους κινδύνους από τη σκόνη.

Χρήση και αντιμετώπιση του ηλεκτρικού εργαλείου

- **Μην υπερφορτώνετε το εργαλείο. Χρησιμοποιείτε για την εργασία σας το προορισμένο γι' αυτήν ηλεκτρικό εργαλείο.** Με το κατάλληλο ηλεκτρικό εργαλείο εργάζεστε καλύτερα και με περισσότερη ασφάλεια στην αναφερόμενη περιοχή ισχύος.
- **Μη χρησιμοποιείτε κανένα ηλεκτρικό εργαλείο, του οποίου ο διακόπτης είναι χαλασμένος.** Ένα ηλεκτρικό εργαλείο, το οποίο δεν μπορεί πλέον να ενεργοποιηθεί και να απενεργοποιηθεί είναι επικίνδυνο και πρέπει να επισκευαστεί.
- **Αποσυνδέστε το φως από την πρίζα και/ή απομακρύνετε την επαναφορτιζόμενη μπαταρία, πριν εκτελέσετε ρυθμίσεις στο εργαλείο, πριν αντικαταστήσετε αξεσουάρ ή πριν αποθηκεύσετε το εργαλείο.** Αυτό τα προστατεύει μέτρα αποτρέπουν μια ακούσια εκκίνηση του ηλεκτρικού εργαλείου.
- **Φυλάσσετε τα αχρησιμοποίητα ηλεκτρικά εργαλεία μακριά από τα παιδιά. Μη αφήνετε σε άτομα να χρησιμοποιήσουν το εργαλείο, τα οποία δεν είναι εξοικειωμένα με αυτό ή αυτά δεν έχουν διαβάσει αυτές τις οδηγίες.** Ηλεκτρικά εργαλεία είναι επικίνδυνα, όταν χρησιμοποιούνται από άπειρα άτομα.
- **Φροντίστε με επιμέλεια τα ηλεκτρικά εργαλεία. Ελέγχετε εάν τα κινούμενα εξαρτήματα κινούνται χωρίς πρόβλημα και δεν μπλοκάρουν, εάν εξαρτήματα είναι σπασμένα ή έχουν τέτοια ζημιά, ώστε να επηρεάζεται αρνητικά η λειτουργία του ηλεκτρικού εργαλείου. Φροντίστε για την επισκευή των φθαρμένων εξαρτημάτων πριν από τη χρήση του εργαλείου.** Πολλά ατυχήματα έχουν για αιτία τα κακώς συντηρημένα ηλεκτρικά εργαλεία.
- **Διατηρείτε τα κοπτικά εργαλεία κοπτερά και καθαρά.** Με επιμέλεια φροντισμένα κοπτικά εργαλεία με κοφτερές ακμές κοπής μπλοκάρουν λιγότερο και μπορούν να χειριστούν με περισσότερη ευκολία.
- **Χρησιμοποιείτε το ηλεκτρικό εργαλείο, τα πρόσθετα εξαρτήματα, τα εργαλεία εφαρμογής κτλ. σύμφωνα με αυτές τις οδηγίες. Λαμβάνετε υπόψη τις συνθήκες εργασίας και την εργασία που πρέπει να εκτελεστεί.** Η χρήση των ηλεκτρικών εργαλείων για διαφορετικές από τις προβλεπόμενες χρήσεις μπορεί να οδηγήσει σε επικίνδυνες καταστάσεις.

Χρήση και αντιμετώπιση του επαναφορτιζόμενου εργαλείου

- **Φορτίστε επαναφορτιζόμενες μπαταρίες μόνο σε φορτιστές, που προτείνονται από τον κατασκευαστή.** Για κάποιον φορτιστή, ο οποίος είναι κατάλληλος για ένα συγκεκριμένο είδος επαναφορτιζόμενων μπαταριών, υπάρχει κίνδυνος πυρκαγιάς, εάν χρησιμοποιηθεί με άλλες μπαταρίες.

- Χρησιμοποιείτε μόνο τις προβλεπόμενες επαναφορτιζόμενες μπαταρίες στα ηλεκτρικά εργαλεία. Η χρήση άλλων επαναφορτιζόμενων μπαταριών μπορεί να προκαλέσει τραυματισμούς και κίνδυνο πυρκαγιάς.
- Όταν δεν χρησιμοποιείτε την μπαταρία κρατήστε την μακριά από συνδετήρες, κέρματα, κλειδιά, καρφιά, βίδες ή άλλα μικρά μεταλλικά αντικείμενα, που θα μπορούσαν να προκαλέσουν γεφύρωση των επαφών. Ένα βραχυκύκλωμα ανάμεσα στις επαφές της μπαταρίας ενδέχεται να προκαλέσει εγκαύματα ή πυρκαγιά.
- Σε περίπτωση λανθασμένης χρήσης μπορεί να εξέλθουν υγρά από την μπαταρία. Αποφύγετε την επαφή. Σε περίπτωση τυχαίας επαφής, ξεπλύνετε με νερό. Εάν έρθουν υγρά σε επαφή με τα μάτια, ζητήστε επιπρόσθετα ιατρική βοήθεια. Τα εξερχόμενα υγρά της μπαταρίας μπορεί να προκαλέσουν ερεθισμούς στο δέρμα και εγκαύματα.
- Μην ανοίγετε την επαναφορτιζόμενη μπαταρία. Από ακατάλληλες επεμβάσεις μπορεί να υποστεί ζημιά η επαναφορτιζόμενη μπαταρία.
- Μην εκθέτετε την επαναφορτιζόμενη μπαταρία σε υψηλές θερμοκρασίες, φωτιά, νερό και υγρασία. Υπάρχει κίνδυνος έκρηξης.
- Σε περίπτωση ζημιάς και ακατάλληλης χρήσης της επαναφορτιζόμενης μπαταρίας ενδέχεται να διαφύγουν αναθυμιάσεις. Φροντίστε για καλό αερισμό και απευθυνθείτε σε γιατρό σε περίπτωση αδιαθεσίας. Οι αναθυμιάσεις μπορεί να ερεθίσουν τις αναπνευστικές οδούς και να προκαλέσουν ασθένειες.
- Μην προσπαθείτε ποτέ να φορτίσετε μη επαναφορτιζόμενες μπαταρίες. Υπάρχει κίνδυνος πυρκαγιάς και έκρηξης.
- Η επαναφορτιζόμενη μπαταρία επιτρέπεται να χρησιμοποιείται μόνο σε συνδυασμό με αυτό το ηλεκτρικό εργαλείο. Άλλες ηλεκτρικές συσκευές ενδέχεται να υπερφορτώσουν και επομένως να προκαλέσουν ζημιές στην επαναφορτιζόμενη μπαταρία.
- Επιτρέπεται να χρησιμοποιούνται μόνο φορτιστές εγκεκριμένοι από τον κατασκευαστή με τις τιμές που αναφέρονται στην πινακίδα τύπου της επαναφορτιζόμενης μπαταρίας. Η χρήση διαφορετικών φορτιστών μπορεί να προκαλέσει κίνδυνο τραυματισμού καθώς και υλικών ζημιών από έκρηξη επαναφορτιζόμενων μπαταριών.

Υποδείξεις ασφαλείας για φορτιστές

- Κρατάτε τον φορτιστή μακριά από τη βροχή και την υγρασία. Η εισχώρηση νερού στον φορτιστή αυξάνει τον κίνδυνο ηλεκτροπληξίας.
- Διατηρείτε τον φορτιστή καθαρό. Από ρύπανση υπάρχει κίνδυνος ηλεκτροπληξίας.
- Ελέγχετε πριν από κάθε χρήση τον φορτιστή, το καλώδιο και το φως. Μην χρησιμοποιείτε τον φορτιστή, εάν διαπιστώσετε ζημιές.
- Μην ανοίγετε μόνοι σας τον φορτιστή και αναθέτετε την επισκευή του μόνο σε εκπαιδευμένο εξειδικευμένο προσωπικό και μόνο με γνήσια ανταλλακτικά. Οι φορτιστές, τα καλώδια και τα φως που έχουν υποστεί ζημιά αυξάνουν τον κίνδυνο ηλεκτροπληξίας.
- Μην χρησιμοποιείτε τον φορτιστή πάνω σε εύφλεκτο υπόστρωμα (π.χ. χαρτί, υφάσματα κτλ.) ή σε εύφλεκτο περιβάλλον. Επειδή ο φορτιστής ζεσταίνεται κατά τη φόρτιση υπάρχει κίνδυνος πυρκαγιάς.
- Επιβλέψτε τα παιδιά και βεβαιωθείτε ότι τα παιδιά δεν παίζουν με τον φορτιστή. Παιδιά και άτομα με νοητικούς ή φυσικούς περιορισμούς επιτρέπεται να χρησιμοποιούν τον φορτιστή μόνο υπό επίβλεψη ή εάν έχουν ενημερωθεί για την χρήση. Μια σχολαστική ενημέρωση μειώνει τον λανθασμένο χειρισμό και τους τραυματισμούς.

Σέρβις

- Αναθέστε την επισκευή του ηλεκτρικού εργαλείου μόνο σε εκπαιδευμένο εξειδικευμένο προσωπικό και μόνο με γνήσια ανταλλακτικά. Με τον τρόπο αυτό εξασφαλίζετε ότι διατηρείτε η ασφάλεια του ηλεκτρικού εργαλείου.

Υποδείξεις ασφαλείας για δραπενοκατσάβιδα

- Όταν εκτελείτε εργασίες, κατά τις οποίες το εφαρμοζόμενο εργαλείο ή η βίδα μπορεί να συναντήσει κρυμμένα καλώδια ρεύματος, να κρατάτε τη συσκευή από τις μονωμένες επιφάνειες των λαβών. Η επαφή με ηλεκτροφόρα καλώδια εκθέτει και τα μεταλλικά εξαρτήματα του μηχανήματος σε τάση και οδηγεί σε ηλεκτροπληξία.

Επιπλέον υποδείξεις ασφαλείας

- Πριν την εργασία ελέγξτε με τις κατάλληλες συσκευές αν τυχόν βρίσκονται κρυμμένοι αγωγοί τροφοδοσίας στην περιοχή εργασίας. Σε περίπτωση αμφιβολίας, ρωτήστε την αρμόδια εταιρία τροφοδοσίας. Η επαφή με αγωγούς ηλεκτρικού ρεύματος μπορεί να προκαλέσει πυρκαγιά και ηλεκτροπληξία. Η πρόκληση ζημιάς σε αγωγό γκαζιού μπορεί να προκαλέσει έκρηξη. Η πρόκληση ζημιάς σε αγωγό νερού μπορεί να προκαλέσει μεγάλες υλικές ζημιές ή ηλεκτροπληξία.
- Απενεργοποιήστε αμέσως τη ηλεκτρικό εργαλείο, αν μπλοκάρει. Να είστε προετοιμασμένοι για ξαφνική άσκηση δύναμης, που μπορεί να προκαλέσουν αναπήδηση. Το ηλεκτρικό εργαλείο μπορεί να μπλοκάρει π.χ. από υπερφόρτωση ή μάγκωμα.
- Κρατάτε το ηλεκτρικό εργαλείο γερά. Κατά το σφίξιμο ή τη χαλάρωση βιδών μπορεί να ασκηθούν υψηλές δυνάμεις για σύντομο χρονικό διάστημα.
- Ασφαλίστε το τεμάχιο προς κατεργασία. Μέσω μιας διάταξης τάνυσης ή μιας μέγγενης μπορείτε να ασφαλίσετε το τεμάχιο προς κατεργασία έτσι ώστε να αποφευχθεί ενδεχόμενη αναπήδηση ή αναελεγκτική εκσφενδόνιση (π.χ. αν το εργαλείο μαγκώσει).
- Μην αποθέτετε ποτέ το ηλεκτρικό εργαλείο, προτού παύσει παντελώς η κίνηση του εφαρμοζόμενου εργαλείου. Το περιστρεφόμενο εφαρμοζόμενο εργαλείο μπορεί να έρθει σε επαφή με την επιφάνεια απόθεσης και μπορεί να χάσετε τον έλεγχο του ηλεκτρικού εργαλείου.

GR

- **Επιτρέπεται να χρησιμοποιούνται μόνο συσσωρευτές εγκεκριμένοι από τον κατασκευαστή με τις τιμές που αναγράφονται στην πινακίδα τύπου του συγκεκριμένου ηλεκτρικού εργαλείου.** Αν χρησιμοποιηθούν συσσωρευτές που αποκλίνουν από τα παραπάνω μπορεί να εκραγούν και να προκαλέσουν τραυματισμούς και υλικές ζημιές.
- **Διατηρείτε το χώρο εργασίας σας καθαρό.** Οι μικτοί ρύποι από διάφορα υλικά μπορεί να είναι ιδιαίτερα επικίνδυνοι. Η σκόνη ελαφρών μετάλλων (π.χ. αλουμινίου) αναφλέγεται και εκρήγνυται εύκολα.
- **Ενημερωθείτε σχετικά με τα υλικά προς επεξεργασία και τις σκόνες και τους ατμούς που ενδεχομένως δημιουργούνται. Μην εισπνέετε τις σκόνες και τους ατμούς που δημιουργούνται ούτε σε μικρές ποσότητες.** Κατά την επεξεργασία συγκεκριμένων υλικών (διάφορα μέταλλα, ορυκτά ή ξύλα καθώς και βαφές προστασίας από καιρικές συνθήκες) μπορεί να δημιουργηθούν βλαβερές/δηλητηριώδεις σκόνες, οι οποίες ενδεχομένως να προκαλέσουν αλλεργικές αντιδράσεις ή βαρείες ασθένειες. Μην εισπνέετε αυτές τις σκόνες και αυτούς τους ατμούς και αποφεύγετε την επαφή. Υλικά που περιέχουν αμίαντο επιτρέπεται να υπόκεινται επεξεργασία μόνο από εξειδικευμένο προσωπικό.
- **Πριν από οποιαδήποτε εργασία στο ηλεκτρικό εργαλείο (π.χ. συντήρηση, αντικατάσταση εργαλείου), καθώς και κατά τη μεταφορά ή τη φύλαξη, τοποθετείτε το διακόπτη για δεξιόστροφη/αριστερόστροφη κίνηση στη μεσαία θέση.** Η αθέμιτη ενεργοποίηση του διακόπτη ON/OFF εμπεριέχει κίνδυνο τραυματισμού.
- **Ενεργοποιείτε το ηλεκτρικό εργαλείο αφού τοποθετηθεί στη βίδα.** Εργαλεία που στρέφονται ήδη κατά την τοποθέτηση μπορεί να γλυστρήσουν.
- **Μην αφήνετε καταγής εργαλεία, αντικείμενα ή καλώδια στην περιοχή εργασίας του μηχανήματος.** Αν σκοντάψετε στο ηλεκτρικό εργαλείο μπορεί να τραυματιστείτε.
- **Κατά την εργασία με τη συσκευή να φροντίζετε για επαρκή φωτισμό.** Η κακή ορατότητα μπορεί να προκαλέσει τραυματισμούς μέσω του ηλεκτρικού εργαλείου.
- **Χρησιμοποιείται μόνο επιθέματα διάτρησης και καταβίδια εγκεκριμένα από τον κατασκευαστή.** Η χρήση επιθεμάτων διάτρησης και καταβιδιών που αποκλίνουν μπορεί να οδηγήσει σε τραυματισμούς και υλικές ζημιές στο ηλεκτρικό εργαλείο. Κατά την ενεργοποίηση του μηχανήματος τα επιθέματα τήρησης και τα καταβίδια πρέπει να είναι σφιγμένα σωστά.
- **Αποφεύγετε την υπερθέρμανση του μηχανήματος και του κατεργαζόμενου τεμαχίου.** Η υπερβολική θερμότητα μπορεί να προκαλέσει ζημιά στο εργαλείο και τη συσκευή.
- **Μη χρησιμοποιείτε το ηλεκτρικό εργαλείο πλήσιον καύσιμων υλικών.** Τα υλικά μπορούν να πάρουν αναφλεγούν από σπινθήρες.
- **Κρατάτε τις λαβές στεγνές και ελεύθερες από λάπη.** Οι λαβές που γλιστρούν μπορεί να προκαλέσουν ατυχήματα.

- **Μη χρησιμοποιείτε εξαρτήματα, τα οποία δεν προβλέπονται και συνιστούνται από τον κατασκευαστή ειδικά για το ηλεκτρικό εργαλείο αυτό.** Η δυνατότητα και μόνο στερέωσης ενός εξαρτήματος στο ηλεκτρικό σας εργαλείο, δεν εγγυάται την ασφαλή χρήση.
- **Ο επιτρεπόμενος αριθμός στροφών του εφαρμοζόμενου εργαλείου πρέπει να είναι τουλάχιστον τόσο υψηλός όσο ο αριθμός στροφών που αναγράφεται στο ηλεκτρικό εργαλείο.** Εξαρτήματα που στρέφονται γρηγορότερα από ό,τι επιτρέπεται μπορεί να σπάσουν, να εκσφενδονιστούν και να προκαλέσουν τραυματισμούς.
- **Λαμβάνετε υπόψη σας πως τα κινούμενα μέρη μπορεί να βρίσκονται και πίσω από σπές αερισμού και εξερισμού.**
- **Σύμβολα, που βρίσκονται στο μηχανήμα σας, δεν επιτρέπεται να απομακρύνονται ή να επικαλύπτονται.** Υποδείξεις επάνω στο μηχανήμα, που έγιναν μη αναγνώσιμες, πρέπει να αντικαθίστανται άμεσα.



Πριν από τη θέση σε λειτουργία, διαβάστε και τηρήστε τις οδηγίες χρήσης.



Κίνδυνος πρόκλησης ζημιών στα μάτια! Μην κοιτάτε ποτέ απευθείας τη λυχνία LED.



Ο συσσωρευτής να φορτίζεται αποκλειστικά σε εσωτερικούς χώρους.



Μην απορρίπτετε το συσσωρευτή στα οικιακά απορρίμματα!



Μην απορρίπτετε το συσσωρευτή στα υδάτινα περιβάλλοντα!



Μην καίτε το συσσωρευτή!



Μην εκθέτετε το συσσωρευτή στην ηλιακή ακτινοβολία ή σε υπερβολικά υψηλές θερμοκρασίες!

Κίνδυνος από δόνηση



ΠΡΟΦΥΛΑΞΗ! Κίνδυνος τραυματισμού από δόνηση! Από δόνηση ενδέχεται να προκληθούν βλάβες στα αιμοφόρα αγγεία, ιδίως σε πρόσωπα με κυκλοφορικές διαταραχές.

Σε περίπτωση εμφάνισης των ακόλουθων συμπτωμάτων, σταματήστε αμέσως την εργασία και επισκεφθείτε γιατρό: Μούδιασμα μερών του σώματος, απώλεια συνείδησης, κνησμός, τσίμπημα, άλγος, αλλαγές του χρώματος της επιδερμίδας.

Η τιμή δόνησης που αναφέρεται στα τεχνικά χαρακτηριστικά αντιπροσωπεύει τις κύριες εφαρμογές της συσκευής. Η πραγματική δόνηση κατά την χρήση ενδέχεται να διαφέρει λόγω των εξής παραγόντων:

- μη ενδειγμένη χρήση,
- ακατάλληλα εργαλεία χρήσης,
- ακατάλληλο υλικό,

- ανεπαρκής συντήρηση.

Μπορείτε να μειώσετε σημαντικά τους κινδύνους, εάν ακολουθείτε τις ακόλουθες υποδείξεις:

- Συντηρείτε τη συσκευή σύμφωνα με τις οδηγίες στις οδηγίες χρήσης.
- Αποφύγετε την εργασία σε χαμηλές θερμοκρασίες.
- Διατηρείτε το σώμα σας και ιδίως τα χέρια ζεστά, ιδίως όταν ο καιρός είναι κρύος.
- Κάνετε συχνά διαλείμματα και κουνάτε τα χέρια, για διέγερση της αιμάτωσης.

Προσωπικός προστατευτικός εξοπλισμός



Κατά την εργασία με τη συσκευή χρησιμοποιείτε γυαλιά προστασίας.



Κατά την εργασία με το μηχάνημα να φοράτε προστατευτικά ακοής.



Σε περίπτωση εργασιών με υψηλή πρόκληση σκόνης να φοράτε μάσκα προστασίας από τη σκόνη.



Κατά την εργασία με το μηχάνημα να **μη** φοράτε προστατευτικά γάντια.



Κατά την εργασία με τη συσκευή να φοράτε εφαρμοστή ενδυμασία εργασίας.



Καλύψτε τα μακριά μαλλιά ή ενδεχ. φορέστε δίχτυ μαλλιών.

Η συσκευή σας συνοπτικά



Υπόδειξη: Η πραγματική εικόνα της συσκευής σας μπορεί να αποκλίνει από αυτή των απεικονίσεων.

► Σελ. 3, χωρίο 1

1. Υποδοχή εργαλείων
2. Ρυθμιστής ροπής στρέψης
3. Μετατροπέας αριθμού στροφών
4. Μετατροπέας κατεύθυνσης στρέψης
5. Διακόπτης ON/OFF
6. LED
7. Συσσωρευτής (δεν περιλαμβάνεται στον παραδοτέο εξοπλισμό)

► Σελ. 3, χωρίο 2

8. Ένδειξη υπολειπόμενης χωρητικότητας
9. Πλήκτρο ένδειξης απόδοσης
10. Πλήκτρο ασφάλισης
11. Λυχνίες ελέγχου
12. Φορτιστής μπαταρίας (δεν περιλαμβάνεται στον παραδοτέο εξοπλισμό)

Παραδοτέος εξοπλισμός

- Οδηγίες χρήσης
- Επαναφορτιζόμενο δραπενοκατσάβιδο
- Βιδοκεφαλή

Χειρισμός



Φόρτιση συσσωρευτή



Υπόδειξη: Ο συσσωρευτής και η συσκευή φόρτισης δεν ανήκουν στον παραδοτέο εξοπλισμό και διατίθενται προαιρετικά στον εμπορικό σας αντιπρόσωπο (► *Εξαρτήματα – σελ. 85*).



ΠΡΟΕΙΔΟΠΟΙΗΣΗ! Κίνδυνος τραυματισμού! Προσέξτε τις υποδείξεις ασφαλείας σχετικά με τον χειρισμό επαναφορτιζόμενων συσκευών.



ΠΡΟΣΟΧΗ! Κίνδυνος βλαβών στο μηχάνημα! Ο συσσωρευτής δεν αποφορτίστηκε πλήρως.



Υπόδειξη: Ο συσσωρευτής λιθίου-ιόντων μπορεί να φορτιστεί οποιαδήποτε στιγμή χωρίς να μειωθεί η διάρκεια ζωής του. Η διακοπή της διαδικασίας φόρτισης δεν βλάπτει το συσσωρευτή.

- Πριν την πρώτη θέση σε λειτουργία πρέπει να φορτιστεί ο συσσωρευτής (Διάρκεια φόρτισης: ► *Τεχνικά δεδομένα – σελ. 85*).
- Πατήστε το πλήκτρο ασφάλισης (10) και βγάλτε την μπαταρία από τη συσκευή.
- Τοποθετήστε την μπαταρία στον φορτιστή.
- Τοποθετήστε το φως τροφοδοσίας του φορτιστή στην πρίζα.

Η κατάσταση φόρτισης εμφανίζεται με τις ενδεικτικές λυχνίες (11).

- Τοποθετήστε το συσσωρευτή στη συσκευή και φροντίστε ώστε να ασφαλίσει καλά.

Έλεγχος υπολειπόμενης χωρητικότητας συσσωρευτή

- Πατήστε το πλήκτρο (9).

Η υπολειπόμενη χωρητικότητα του συσσωρευτή παρουσιάζεται από τις λυχνίες ελέγχου (8).

Αφαιρέστε το εργαλείο



ΠΡΟΣΟΧΗ! Κίνδυνος τραυματισμού! Για λίγο χρόνο μετά την εργασία το εργαλείο μπορεί να είναι πολύ καυτό. Υφίσταται κίνδυνος πρόκλησης εγκαυμάτων! Αφήνετε το καυτό εργαλείο να ψυχθεί. Μην καθαρίζετε ποτέ το καυτό εργαλείο με καύσιμα υγρά.

- Φέρετε το μετατροπέα κατεύθυνσης στρέψης (4) στη μεσαία θέση.
- Στρέψτε την υποδοχή εργαλείων(1) προς τα αριστερά.
- Αφαιρέστε το εργαλείο.

Τοποθετήστε το εργαλείο



ΚΙΝΔΥΝΟΣ! Κίνδυνος τραυματισμού! Κατά τη στερέωση του εργαλείου φροντίστε ώστε αυτόν να εδράσει σταθερά στο δίσκο σύσφιξης και να μην μαγκώνει.

GR

- Τοποθετήστε το εργαλείο στην υποδοχή εργαλείων (1) σπρώχνοντας μέχρι το τέρμα.
- Φέρετε το μετατροπέα κατεύθυνσης στρέψης (4) στη μεσαία θέση.
- Στρέψτε και σφίξτε γερά την υποδοχή εργαλείων (1) προς τα δεξιά.

Αλλαγή φοράς περιστροφής



ΠΡΟΣΟΧΗ! Κίνδυνος βλαβών στο μηχάνημα! Ενεργοποιείτε το μετατροπέα κατεύθυνσης στρέψης μόνο με ακινητοποιημένο το μηχάνημα.

- Για διάτρηση και βίδωμα βιδών πιέστε το μετατροπέα κατεύθυνσης στρέψης (4) προς τα αριστερά (κατεύθυνση στρέψης προς τα δεξιά).
- Για το ξεβίδωμα βιδών πιέστε το μετατροπέα κατεύθυνσης στρέψης (4) προς τα δεξιά (κατεύθυνση στρέψης προς τα αριστερά).

Αν μετατροπέας κατεύθυνσης στρέψης βρίσκεται σε μεσαία θέση, ο διακόπτης ON/OFF (9) είναι μπλοκαρισμένος.

Ρύθμισης ροπήs στρέψης



ΠΡΟΣΟΧΗ! Κίνδυνος βλαβών στο μηχάνημα! Ενεργοποιείτε το ρυθμιστή ροπήs στρέψης μόνο με ακινητοποιημένο το μηχάνημα.

Στρέφοντας το ρυθμιστή ροπήs στρέψης (2) μπορεί να ρυθμιστεί η ροπή στρέψης του μηχανήματος σε 21 βαθμίδες:

- Ρύθμιση 1-13 = Χαμηλότερες βαθμίδες για μικρές βίδες και μαλακότερα υλικά.
- Ρύθμιση 14-25 = Υψηλότερες βαθμίδες για μεγάλες βίδες και σκληρότερα υλικά.
- Ρύθμιση [▲▲] = για διάτρηση και ξεβίδωμα σφιχτών βιδών. Στη ρύθμιση αυτή ο συμπλέκτης αντιμπλοκαρίσματος είναι απενεργοποιημένος. Η συσκευή εργάζεται με τη μέγιστη ροπή στρέψης.

Ρύθμιση αριθμού στροφών



ΠΡΟΣΟΧΗ! Κίνδυνος βλαβών στο μηχάνημα! Ενεργοποιείτε το μετατροπέα αριθμού στροφών μόνο με ακινητοποιημένο το μηχάνημα.

- Για διαφορετικές διαμέτρους διάτρησης επιλέξτε την κατάλληλη περιοχή αριθμού στροφών:
- Μετατροπέας αριθμού στροφών (3) σε θέση [2] = υψηλός αριθμός στροφών για διάτρηση με μικρές διαμέτρους τρυπανιών.
- Μετατροπέας αριθμού στροφών (3) σε θέση [1] = χαμηλός αριθμός στροφών για διάτρηση με μεγάλες διαμέτρους τρυπανιών.



ΠΡΟΣΟΧΗ! Κίνδυνος βλαβών στο μηχάνημα! Μη χρησιμοποιείτε τη ρύθμιση [▲▲] για το βίδωμα βιδών.

Ελέγχετε πριν την ενεργοποίηση!

Ελέγχετε την ασφαλή κατάσταση του μηχανήματος:

- Ελέγχετε, εάν υπάρχουν ορατές βλάβες.
- Ελέγχετε, εάν όλα τα εξαρτήματα του μηχανήματος είναι σταθερά συναρμολογημένα.

Ενεργοποίηση/απενεργοποίηση

- Για τη στρέψη του εργαλείου πιέστε το διακόπτη ON/OFF (5).
- Η λυχνία LED (6) ανάβει.
- Για την απενεργοποίηση της συσκευής απελευθερώστε ξανά το διακόπτη ON/OFF (5).



Υπόδειξη: Ο αριθμός στροφών της συσκευής μπορεί να ρυθμιστεί χωρίς διαβαθμίσεις ασκώντας διαφορετική πίεση στο διακόπτη ON/OFF.

Διάτρηση



ΚΙΝΔΥΝΟΣ! Κίνδυνος τραυματισμού! Μη κρατάτε ποτέ το τεμάχιο προς επεξεργασία στο χέρι, στην ποδιά σας ή επάνω σε άλλα μέρη του σώματος.



ΠΡΟΣΟΧΗ! Κίνδυνος βλαβών στο μηχάνημα! Μη χρησιμοποιείτε το τρυπάνι ποτέ για φρεζάρισμα ή για την επέκταση οπών διάτρησης.

- Στρέψτε το ρυθμιστή ροπήs στρέψης (2) στη θέση [▲▲].
- Κρατήστε τη συσκευή ίσια και τρυπήστε με ομοιόμορφη πίεση.



Υπόδειξη: Χρησιμοποιείτε πάντα το κατάλληλο τρυπάνι για το υλικό που επεξεργάζεστε.

Βίδωμα

- Ρυθμίστε την απαιτούμενη ροπή στρέψης με το ρυθμιστή ροπήs στρέψης (2).
- Κρατήστε τη συσκευή σε μια ευθεία με τη βίδα.



Υπόδειξη: Χρησιμοποιείτε πάντα το κατάλληλο καταβίδι για το υλικό που επεξεργάζεστε. Αν χρησιμοποιήσετε λανθασμένα καταβίδια μπορεί να καταστραφεί η βιδοκεφαλή.

Καθαρισμός

Σύνοψη καθαρισμού και συντήρησης

Τακτικά, ανάλογα με τις συνθήκες χρήσης

| Τι; | Πώς; |
|---|---|
| Καθαρίστε τις σχισμές αερισμού από σκόνη. | Χρησιμοποιήστε απορροφητήρα σκόνης, βούρτσα ή πινέλο. |
| Καθαρίζετε το μηχάνημα. | Σκουπίζετε το μηχάνημα με ένα ελαφριά νοτισμένο πανί. |

Βλάβες και βοήθεια

Εάν κάτι δε λειτουργεί...



ΚΙΝΔΥΝΟΣ! Προσοχή, κίνδυνος τραυματισμού! Εσφαλμένες επισκευές μπορούν να υποβαθμίσουν την ασφάλεια λειτουργίας του μηχανήματος. Κατ' αυτόν τον τρόπο θέτετε σε κίνδυνο τον εαυτό σας και το περιβάλλον.

Συνήθως είναι μόνο μικρά σφάλματα, που προκαλούν δυσλειτουργίες. Συνήθως μπορείτε να τα διορθώσετε μόνοι σας. Παρακαλούμε, συμβουλευτείτε

πρώτα τον ακόλουθο πίνακα, πριν απευθυνθείτε στον εμπορικό αντιπρόσωπο. Έτσι εξοικονομείτε πολύ κόπο και ενδεχομένως έξοδα.

| Σφάλμα/βλάβη | Αιτία | Αντιμετώπιση |
|--|--|--|
| Το μηχάνημα δε λειτουργεί. | Ελαττωματικό μηχάνημα; | Επικοινωνήστε με τον εμπορικό αντιπρόσωπο. |
| | Κενός συσσωρευτής; | ► Φόρτιση συσσωρευτή – σελ. 83. |
| | Βλάβη συσσωρευτή; | Επικοινωνήστε με τον εμπορικό αντιπρόσωπο. |
| Η υποδοχή εργαλείων δεν περιστρέφεται. | Είναι ο διακόπτης φορές περιστροφής στη μεσαία θέση; | ► Αλλαγή φορές περιστροφής – σελ. 84. |

Εάν δεν μπορείτε να άρετε οι ίδιοι σας το σφάλμα, παρακαλούμε, απευθυνθείτε απευθείας στον εμπορικό αντιπρόσωπο. Λάβετε υπόψη ότι οι εσφαλμένες επισκευές έχουν ως αποτέλεσμα την έκπτωση κάθε αξίωσης εγγύησης και ενδεχομένως πρόσθετα έξοδα.

Διάθεση στα απορρίμματα

Διάθεση συσκευής στα απορρίμματα

Το σύμβολο του διαγραμμένου κάδου απορριμμάτων σημαίνει ότι: Οι μπαταρίες και οι συσσωρευτές, οι ηλεκτρικές και ηλεκτρονικές συσκευές δεν επιτρέπεται να απορρίπτονται στα οικιακά απορρίμματα. Μπορεί να περιλαμβάνουν επικίνδυνες για το περιβάλλον και την υγεία ουσίες.



Οι καταναλωτές είναι υποχρεωμένοι να απορρίπτουν τις παλιές ηλεκτρικές συσκευές, τις μπαταρίες συσκευών και τους συσσωρευτές ξεχωριστά από τα οικιακά απορρίμματα σε ένα επίσημο σημείο συλλογής, για να διασφαλίζεται η κατάλληλη περαιτέρω επεξεργασία. Πληροφορίες για την επιστροφή θα λάβετε από τον πωλητή σας. Η επιστροφή γ

Οι μπαταρίες και συσσωρευτές που δεν είναι σταθερά τοποθετημένα σε παλιές ηλεκτρικές συσκευές, πρέπει να αφαιρούνται πριν από την απόρριψη και να απορρίπτονται ξεχωριστά. Οι μπαταρίες λιθίου και τα πακέτα συσσωρευτών όλων των συστημάτων πρέπει να παραδίδονται στα σημεία επιστροφής μόνο σε αποφορτισμένη κατάσταση. Οι μπαταρίες πρέπει να προστατεύονται από βραχυκυκλώματα, αποσυνδέοντάς τες πάντα από τους πόλους.



Κάθε τελικός χρήστης είναι ο ίδιος υπεύθυνος για τη διαγραφή προσωπικών δεδομένων στις παλιές συσκευές που προορίζονται για απόρριψη.

Διάθεση συσκευασίας στα απορρίμματα

Η συσκευασία αποτελείται από χαρτόνι και μεμβράνες με σήμανση, δηλαδή με υλικά που μπορούν να ανακυκλωθούν.

- Διαθέστε αυτά τα υλικά για ανακύκλωση.



Τεχνικά δεδομένα

| | |
|--|----------------------------------|
| Αριθμός προϊόντος | 196068 |
| Επαναφορτιζόμενο δραπανοκατσάβιδο | |
| Ονομαστική τάση | 20 V \approx |
| Αριθμός στροφών ρελαντί | 0–400 / 0–1400 min ⁻¹ |
| μεγ. ροπή | 35 Nm |

| Αριθμός προϊόντος | 196068 |
|--|---|
| Μεγ. διάμετρος τρυπανιού | 13 mm |
| Στάθμη ηχητικής ισχύος (L _{WA})* | 77 dB(A) (K = 5 dB(A)) |
| Στάθμη ηχητικής πίεσης (L _{PA})* | 66 dB(A) (K = 5 dB(A)) |
| Δόνηση** | < 3,2 m/s ² (K = 1,5 m/s ²) |
| βάρος | 1,8 kg |

*) Οι αναφερόμενες τιμές είναι τιμές εκπομπής και εξ αυτού δεν πρέπει να είναι ταυτόχρονα και ασφαλείς τιμές χώρου εργασίας. Παρότι υπάρχει μια σχέση μεταξύ σταθμών εκπομπής και όχλησης, δεν μπορεί να αποφανθεί κανείς με σιγουριά, εάν απαιτούνται πρόσθετα μέτρα ασφαλείας ή όχι. Παράγοντες, οι οποίοι επηρεάζουν την τρέχουσα στάθμη όχλησης στο χώρο εργασίας, συμπεριλαμβάνουν την ιδιαιτερότητα του χώρου εργασίας, άλλες πηγές θορύβων, π. χ. τον αριθμό των μηχανών και άλλες εγγύς εργασίες. Οι επιτρεπτές τιμές χώρου εργασίας μπορούν επίσης να διαφέρουν από χώρα σε χώρα. Οι πληροφορίες αυτές αποσκοπούν στο να φέρουν το χρήστη σε θέση, να μπορεί να εκτιμήσει καλύτερα τους κινδύνους. Προσδιορισμός τιμών εκπομπής θορύβων σύμφωνα με το πρότυπο EN 62841-1.

***) Η αναφερόμενη τιμή ταλάντωσης έχει μετρηθεί σύμφωνα με μια τυποποιημένη μέθοδο ελέγχου και μπορεί να χρησιμοποιηθεί για σύγκριση ενός εργαλείου με κάποιο άλλο. Η αναφερόμενη τιμή ταλάντωσης μπορεί επίσης να χρησιμοποιηθεί και για μια αρχική εκτίμηση της έκθεσης. Η τιμή ταλάντωσης ενδέχεται να διαφέρει κατά την πραγματική χρήση του εργαλείου από την τιμή αναφοράς, ανάλογα με τον τρόπο που χρησιμοποιείται το εργαλείο. Προσπαθήστε να κρατάτε την καταπόνηση από δόνηση όσο το δυνατό πιο χαμηλά. Ένα μέτρο για τη μείωση της καταπόνησης από δονήσεις είναι π.χ. ο περιορισμός του χρόνου εργασίας. Πρέπει να λαμβάνονται υπόψη όλα τα ποσοστά στον κύκλο λειτουργίας (για παράδειγμα χρόνοι στους οποίους το εργαλείο είναι απενεργοποιημένο, και τέτοιοι στους οποίους να μην λειτουργεί, αλλά χωρίς καταπόνηση). Προσδιορισμός τιμών εκπομπής ταλαντώσεων σύμφωνα με το πρότυπο EN 62841-1 & EN 62841-2-1.

Εξαρτήματα

Εξαρτήματα διατίθενται στον εμπορικό σας αντιπρόσωπο.

| Αρ. προϊόντος | Εξάρτημα |
|---------------|---------------------------------------|
| 196051 | Επαναφορτιζόμενη μπαταρία 2 Ah |
| 196052 | Επαναφορτιζόμενη μπαταρία 4 Ah |
| 196054 | Φορτιστής μπαταρίας |
| 196055 | Φορτιστής μπαταρίας |
| 196053 | Σετ επαναφόρτισης με συσκευή φόρτισης |

NL

Inhoudsopgave

| | |
|---------------------------|-----|
| Voordat u begint... | 86 |
| Voor uw veiligheid | 86 |
| Overzicht van uw apparaat | 90 |
| Bediening | 90 |
| Reiniging | 91 |
| Storingen en hulp | 91 |
| Afvalverwijdering | 91 |
| Technische gegevens | 92 |
| Reclamaties | 117 |

Voordat u begint...

Reglementair gebruik

Het apparaat is uitsluitend bestemd voor niet-commercieel gebruik voor het vast- en losdraaien van schroeven en voor het boren in hout, metaal, kunststof en zacht metselwerk.

Het apparaat is uitsluitend voor particulier gebruik bestemd. De algemeen erkende ongevallenpreventievoorschriften en bijgevoegde veiligheidsinstructies moeten in acht genomen worden.

Voer alleen werkzaamheden uit, die in deze gebruiksaanwijzing beschreven zijn. Elk ander gebruik is niet toegestaan foutief gebruik. De fabrikant is niet aansprakelijk voor schade die als gevolg hiervan ontstaat.

Wat betekenen de gebruikte symbolen?

In de gebruiksaanwijzing worden de gevaarsaanwijzingen en aanwijzingen duidelijk aangegeven. Onderstaande symbolen worden gebruikt:



GEVAAR! Direct levensgevaar of risico op letsel! Direct gevaarlijke situatie die dodelijk of ernstig lichamelijk letsel tot gevolg zal hebben.



WAARSCHUWING! Waarschijnlijk levensgevaar of risico op letsel! Algemeen gevaarlijke situatie die dodelijk of ernstig lichamelijk letsel tot gevolg zal hebben.



VOORZICHTIG! Eventueel risico op letsel! Gevaarlijke situatie die letsel tot gevolg kan hebben.



LET OP! Risico op schade aan het apparaat! Situatie die schade aan voorwerpen tot gevolg kan hebben.



Aanwijzing: Informatie, die voor een beter begrip van de processen wordt gegeven.

Deze pictogrammen vertegenwoordigen de vereiste persoonlijke beschermingsmiddelen:



Voor uw veiligheid

Algemene veiligheidsinstructies

- Voor een veilige omgang met dit apparaat moet de gebruiker van het apparaat deze gebruiksaanwijzing vóór het eerste gebruik gelezen en begrepen hebben.
- Als u het apparaat verkoopt of doorgeeft, dient u ook deze gebruiksaanwijzing te verstrekken.

Algemene veiligheidsinstructies voor elektrisch gereedschap



WAARSCHUWING! Lees alle veiligheidsinstructies en aanwijzingen! Verzuim van het opvolgen van veiligheidsinstructies en aanwijzingen kunnen elektrische schokken, brand en/of zwaar letsel tot gevolg hebben.

- Bewaar alle veiligheidsinstructies en aanwijzingen voor toekomstig gebruik.** Het in de veiligheidsinstructies gebruikte begrip Elektrisch gereedschap heeft betrekking op het op het lichtnet aangesloten elektrisch gereedschap (met netsnoer) en op accu-aangedreven elektrisch gereedschap (zonder netsnoer).

Veiligheid op de werkplek

- Houd uw werkberook schoon en goed verlicht.** Rommel of onverlichte werkplekken kunnen tot ongelukken leiden.
- Gebruik het elektrisch gereedschap niet in explosiegevoelige ruimtes, waarin zich brandbare vloeistoffen, gasen of stoffen bevinden.** Elektrisch gereedschap kunnen vonken genereren die stof of dampen kunnen ontsteken.
- Houd tijdens het gebruik van elektrisch gereedschap kinderen en andere personen op een afstand.** Als u wordt afgeleid kunt u de controle over het apparaat verliezen.

Elektrische veiligheid

- De aansluitstekker van het elektrisch gereedschap moet in de contactdoos passen. De stekker mag op geen enkele wijze worden gewijzigd. Gebruik geen adapterstekker samen met geaard elektrisch gereedschap.** Ongewijzigde stekkers en passende contactdozen verminderen het risico op een elektrische schok.
- Vermijd lichamelijk contact met geaarde oppervlakken zoals leidingen, verwarmingen, haarden en koelkasten.** Er bestaat een verhoogd risico op een elektrische schok als uw lichaam geaard is.
- Houd het elektrisch gereedschap uit de buurt van regen of vocht.** Het indringen van water in een elektrisch gereedschap vergroot het risico op een elektrische schok.
- Gebruik de kabel niet anderszins, om bijv. het elektrisch gereedschap te dragen, op te hangen of om de stekker uit het contactdoos te**

trekken. Houd de kabel uit de buurt van warmte, olie, scherpe kanten of beweegbare apparaatonderdelen. Beschadigde of verstrengelde kabels vergroten het risico op een elektrische schok.

- **Als u met elektrisch gereedschap in de open lucht werkt, gebruikt u uitsluitend een verlengsnoer als deze ook voor buitenshuis geschikt is.** Het gebruik van een voor buitenshuis geschikte verlengsnoer, beperkt het risico op een elektrische schok.
- **Als het gebruik van elektrisch gereedschap in een vochtige omgeving niet vermijdbaar is, gebruikt u een aardlekschakelaar.** Het gebruik van een aardlekschakelaar beperkt het risico op een elektrische schok.

Veiligheid van personen

- **Let op en wees zorgvuldig met wat u doet, ga verstandig te werk met een elektrisch gereedschap. Gebruik geen elektrisch gereedschap als u moe bent of onder invloed bent van drugs, alcohol of medicijnen.** Een moment van onoplettendheid tijdens het gebruik van elektrisch gereedschap kan tot ernstige letsels leiden.
- **Draag persoonlijke veiligheidsuitrusting en altijd een veiligheidsbril.** Het dragen van persoonlijke veiligheidsuitrusting, zoals stofmasker, anti-slip veiligheidsschoenen, veiligheidshelm of gehoorbescherming, afhankelijk van de soort en het gebruik van het elektrisch gereedschap, beperkt het risico op letsels.
- **Vermijd een onbedoelde bediening. Controleer of het elektrisch gereedschap is uitgeschakeld, voordat u deze op de stroomvoorziening en/of de accu aansluit, vastpakt of draagt.** Als u bij het dragen van elektrisch gereedschap de vinger op de schakelaar laat rusten of een ingeschakeld apparaat op de stroomvoorziening aansluit, kan dit tot ongevallen leiden.
- **Verwijder het afstelgereedschap of de schroefslutels voordat u het elektrisch gereedschap inschakelt.** Een gereedschap of sleutel die zich in een draaiend apparaatonderdeel bevindt, kan tot letsel leiden.
- **Vermijd een abnormale lichaamshouding. Zorg voor een veilige stand en zorg dat u te allen tijde uw evenwicht behoudt.** Hierdoor kunt u het elektrisch gereedschap in onverwachte situaties beter controleren.
- **Draag geschikte kleding. Draag geen wijde kleding of sieraden. Houd haar, kleding en handschoenen buiten het bereik van beweegbare onderdelen.** Losse kleding, sieraden of lang haar kunnen door de bewegende onderdelen worden ingeklemd.
- **Als de stofafzuig- en opvanginrichting kunnen worden gemonteerd, dient u te controleren of deze zijn aangesloten en juist worden gebruikt.** Gebruik van een stofafzuiging kan letsels door stof beperken.

Toepassing en behandeling van elektrisch gereedschap

- **Let op dat u het apparaat niet overbelast. Gebruik voor uw werkzaamheden het hiervoor bestemde elektrische gereedschap.** Met het juiste elektrische gereedschap werkt u beter en veiliger in het desbetreffende vermogensbereik.
- **Gebruik geen elektrisch gereedschap als de schakelaar hiervan defect is.** Een elektrisch gereedschap dat niet meer kan in- of uitgeschakeld worden, is gevaarlijk en moet gerepareerd worden.
- **Trek de stekker uit de contactdoos en/of verwijder de accu voordat u de apparaatinstellingen instelt, accessoireonderdelen vervangt of het apparaat opbergt.** Deze voorzorgsmaatregelen voorkomen het onvoorzien starten van het elektrisch gereedschap.
- **Als u het elektrisch gereedschap niet gebruikt, dient u het buiten het bereik van kinderen te bewaren. Sta niet toe dat het apparaat wordt gebruikt door personen die het apparaat niet kennen of deze gebruiksaanwijzing niet hebben gelezen.** Elektrisch gereedschap is gevaarlijk als u dit door onervaren personen laat gebruiken.
- **Onderhoud het elektrisch gereedschap zorgvuldig. Controleer of beweegbare onderdelen probleemloos functioneren en niet vastklemmen, of onderdelen gebroken of dusdanig beschadigd zijn, dat de functie van het elektrisch gereedschap wordt beïnvloed! Laat beschadigde onderdelen voor gebruik van het apparaat repareren.** Een groot aantal ongevallen vindt zijn oorzaak in slecht onderhouden elektrisch gereedschap.
- **Houd het snijgereedschap scherp en schoon.** Zorgvuldig onderhouden snijgereedschap met scherpe snijkanten lopen minder snel vast en zijn soepeler te bedienen.
- **Gebruik het elektrische gereedschap, de accessoires, opzetstukken enz. overeenkomstig deze instructies. Houd hierbij rekening met de werkinstructies en de uit te voeren werkzaamheden.** Het gebruik van elektrisch gereedschap voor andere dan de bedoelde toepassingen kan tot gevaarlijke situaties leiden.

Gebruik en onderhoud van accugereedschappen

- **Laad accu's alleen op in oplaadapparaten die door de fabrikant worden geadviseerd.** Voor een oplaadapparaat dat voor een bepaald type accu geschikt is, bestaat brandgevaar wanneer het met andere accu's wordt gebruikt.
- **Gebruik alleen de daarvoor bedoelde accu's in de elektrische gereedschappen.** Het gebruik van andere accu's kan tot verwondingen en brandgevaar leiden.
- **V voorkom aanraking van de niet-gebruikte accu met paperclips, munten, sleutels, sp4-kers, schroeven en andere kleine metalen voorwerpen die overbrugging van de contacten kunnen veroorzaken.** Kortsluiting tussen de accucontacten kan brandwonden of brand tot gevolg hebben.

NL

- **Bij verkeerd gebruik kan vloeistof uit de accu lekken. Voorkom contact daarmee. Spoel bij onvoorzien contact met water af. Wanneer de vloeistof in de ogen komt, dient u bovendien een arts te raadplegen.** Gelekte accuvloeistof kan tot huidirritaties en verbrandingen leiden.
- **Open de accu niet.** Er bestaat gevaar voor kortsluiting.
- **Bescherm de accu tegen hitte, bijvoorbeeld ook tegen voortdurend zonlicht, vuur, water en vocht.** Er bestaat explosiegevaar.
- **Bij beschadiging en onjuist gebruik van de accu kunnen er dampen vrijkomen. Zorg voor frisse lucht en raadpleeg bij klachten een arts.** De dampen kunnen de luchtwegen irriteren.
- **Probeer nooit niet-oplaadbare batterijen op te laden.** Er bestaat brand- en explosiegevaar.
- **Gebruik de accu alleen in combinatie met deze elektrische gereedschap.** Alleen zo wordt de accu tegen gevaarlijke overbelasting beschermd.
- **Gebruik alleen originele accu's met de op het typeplaatje van het elektrische gereedschap aangegeven spanning.** Bij gebruik van andere accu's, bijvoorbeeld imitaties, opgeknapte accu's of accu's van andere merken, bestaat gevaar voor persoonlijk letsel en materiele schade door exploderende accu's.

Veiligheidsvoorschriften voor oplaadapparaten

- **Houd het oplaadapparaat uit de buurt van regen en vocht.** Het binnendringen van water in het oplaadapparaat vergroot het risico van een elektrische schok.
- **Houd het oplaadapparaat schoon.** Door vervuiling bestaat gevaar voor een elektrische schok.
- **Controleer voor elk gebruik oplaadapparaat, kabel en stekker.** Gebruik het oplaadapparaat niet als u een beschadiging hebt vastgesteld.
- **Open het oplaadapparaat niet zelf en laat het alleen door gekwalificeerd personeel en alleen met originele vervangingsonderdelen repareren.** Beschadigde oplaadapparaten, kabels en stekkers vergroten het risico van een elektrische schok.
- **Gebruik het oplaadapparaat niet op een gemakkelijk brandbare ondergrond (zoals papier of textiel) of in een brandbare omgeving.** Vanwege de bij het opladen optredende verwarming van het oplaadapparaat bestaat brandgevaar.
- **Houd toezicht op kinderen. Daarmee wordt gewaarborgd dat kinderen niet met het oplaadapparaat spelen. Kinderen en personen die op grond van hun fysieke, zintuiglijke of geestelijke vermogens, hun onervarenheid of hun gebrek aan kennis niet in staat zijn het oplaadapparaat veilig te bedienen, mogen dit oplaadapparaat niet zonder toezicht of instructie door een verantwoordelijke persoon gebruiken.** Anders bestaat het gevaar van verkeerde bediening en lichamelijk letsel.

Service

- **Laat uw elektrisch gereedschap uitsluitend door gekwalificeerd vakpersoneel en uitsluitend met originele reserveonderdelen repareren.** Hierdoor kan worden gewaarborgd dat de veiligheid van het elektrisch gereedschap behouden blijft.

Veiligheidsinstructies voor boormachines en schroevendraaiers

- **Houd het apparaat vast bij de geïsoleerde handgrepen wanneer u werken uitvoert waarbij het inzetstuk of de schroef verborgen elektriciteitsleidingen kan raken.** Het contact met een voedingskabel kan ook metalen apparaatonderdelen onder spanning brengen, wat kan leiden tot een elektrische schok.

Aanvullende veiligheidsinstructies

- **Controleer met het juiste gereedschap op eventuele verborgen elektriciteitsleidingen in het werkgebied vóór u begint te frezen. Neem bij twijfel contact op met de verantwoordelijke elektriciteitsmaatschappij.** Contact met elektrische leidingen kan leiden tot brand en een elektrische schok. Beschadiging van een gasleiding kan leiden tot een explosie. Beschadiging van een waterleiding leidt tot grote schade of kan een elektrische schok veroorzaken.
- **Schakel het elektrische gereedschap direct uit als het blokkeert. Wees voorbereid op plotseling optredende krachten die een terugslag kunnen veroorzaken.** Het inzetstuk blokkeert, bijvoorbeeld door overbelasting of kanteeling.
- **Houd het elektrische gereedschap goed vast.** Bij het vast- en losdraaien van schroeven kunnen onverwacht hoge krachten optreden.
- **Beveilig het werkstuk.** Door een spanrichting of bankschroef kan het werkstuk tegen een terugslag of ongecontroleerde wegslingering worden beveiligd (vb. bij het blijven vastzitten van het gereedschap).
- **Leg het elektrische gereedschap nooit af voor het opzetstuk volledig tot stilstand is gekomen.** Het draaiende opzetstuk kan in contact komen met het legvlak, waardoor u de controle over het elektrische gereedschap kunt verliezen.
- **Er mogen enkel accu's worden gebruikt die door de fabrikant worden toegelaten en met de waarden die op het merkplaatje van dat elektrische gereedschap worden aangegeven.** De plaatsing van afwijkende accu's kan de accu doen ontploffen en zo letsels en schade aan het voorwerp veroorzaken.
- **Houd de werkplek schoon.** Gemengde vervuiling door verschillende stoffen is met name gevaarlijk. Lichte metaalstof (bijv. aluminium) kan gemakkelijk ontsteken of explosies veroorzaken.
- **Win informatie in over de te bewerken materialen en de eventuele stoffen en dampen die ontstaan. Adem ook geringe hoeveelheden stoffen en dampen niet in.** Bij het bewerken van bepaalde materialen (verschillende metalen, mineralen of houtsoorten alsook weerbeschermingskleuren) kunnen schadelijke/giftige stoffen ontstaan die allergische reacties of ernstige aan-

doeningen kunnen veroorzaken. Adem deze stoffen en dampen niet in, vermijd alle contact. Asbesthoudende stoffen mogen uitsluitend door vakmensen worden bewerkt.

- **Plaats de schakelaar voor rechts of links draaien in het midden voor alle bewerkingen aan het elektrische gereedschap (vb. onderhoud, werktuigvervangning) maar ook tijdens het transport of opslag.** Bij onopzettelijke bedienden van de in- en uitschakelaar bestaat het gevaar op letsels.
- **Bedien het elektrische gereedschap pas na het inschakelen op de schroef.** Opzetstukken die bij het inschakelen reeds draaien kunnen wegglijden.
- **Laat geen werktuigen, voorwerpen of kabels liggen in het werkgebied van het apparaat.** Door te struikelen kunt u zich aan het elektrische gereedschap verwonden.
- **Tijdens de werkzaamheden met het apparaat moet er voldoende verlichting aanwezig zijn.** Slecht zicht kan leiden tot verwondingen door het elektrische gereedschap.
- **Gebruik uitsluitend boor- en schroefopzetstukken die door de fabrikant zijn toegelaten.** De plaatsing van afwijkende boor- en schroefopzetstukken kan gevaar op verwondingen en schade aan het elektrische gereedschap veroorzaken. Bij het inschakelen van het apparaat moet de boor- en schroefopzetstukken volgens de regels zijn gespannen.
- **Voorkom oververhitting van apparaat en werkstuk.** Overmatige hitte kan het gereedschap en het apparaat beschadigen.
- **Gebruik het elektrische gereedschap niet in de buurt van brandbare materialen.** Vonken kunnen deze materialen ontsteken.
- **Houd de handgrepen droog en vrij van vet.** Gladde handgrepen kunnen leiden tot ongevallen.
- **Gebruik geen accessoires die niet door de fabrikant speciaal voor dit elektrische gereedschap zijn bestemd of worden geadviseerd.** Alleen omdat u de accessoire op uw elektrische gereedschap kunt bevestigen, garandeert dit niet dat dit veilig gebruikt kan worden.
- **Het toegelaten toerental van het opzetstuk moet minstens even hoog zijn als het toerental dat op het elektrische gereedschap wordt aangegeven.** Een accessoire dat sneller dan het toegelaten toerental draait, kan breken en in het rond vliegen en zo verwondingen veroorzaken.
- Let erop dat de bewegende delen zich ook achter ventilatieopeningen kunnen bevinden.
- Symbolen die zich op uw apparaat bevinden mogen niet worden verwijderd of afgedekt. Niet meer leesbare aanwijzingen op het apparaat moeten onmiddellijk worden vervangen.



Lees vóór de ingebruikneming de gebruiksaanwijzing en neem deze in acht.



Gevaar voor oogletsel! Kijk nooit direct in de led.



Laad de accu alleen binnenshuis op.



Gooi de accu niet bij het huisvuil!



Gooi de accu niet in wateren!



Verbrand de accu niet!



Stel de accu niet bloot aan zonlicht of overmatige hitte!

Gevaar door trilling



VOORZICHTIG! Gevaar voor verwondingen door trilling! Vooral bij personen met bloedsomloopstoornissen kan het door trilling tot aantasting van bloedvaten of aders komen.

Bij volgende symptomen onderbreekt u onmiddellijk het werk en raadpleegt u een arts: inslapen van lichaamsdelen, gevoelsverlies, jeuk, steken, pijn, veranderingen van de huidskleur.

De in de technische gegevens vermelde trillingswaarde vertegenwoordigt de hoofdzakelijke toepassingen van het apparaat. De effectief tijdens het gebruik aanwezige trilling kan op basis van volgende factoren hiervan afwijken:

- Niet-reglementair voorgeschreven gebruik;
- Ongeschikt inzetgereedschap;
- Ongeschikt materiaal;
- Onvoldoende onderhoud.

U kunt de gevaren duidelijk verminderen als u zich aan volgende aanwijzingen houdt:

- Onderhoud het apparaat in overeenstemming met de in de gebruiksaanwijzing vermelde instructies.
- Vermijd het werken bij lage temperaturen.
- Houd uw lichaam en in het bijzonder de handen bij koud weer warm.
- Las regelmatig een pauze in en beweeg daarbij de handen om de doorbloeding te stimuleren.

Persoonlijke veiligheidsuitrusting



Draag bij werkzaamheden met het apparaat een veiligheidsbril.



Bij het werken met het apparaat een gehoorbescherming dragen.



Draag bij werkzaamheden met veel stofontwikkeling een stofmasker.



Draag bij het werken met het apparaat **geen** veiligheidshandschoenen.



Draag bij werkzaamheden met het apparaat nauwsluitende werkkleding.

NL



Dek lange haren af of draag evtl. een haar-net.

Overzicht van uw apparaat



Aanwijzing: Hoe uw apparaat er daadwerkelijk uitziet, kan van de afbeeldingen afwijken.

► P. 3, punt 1

1. Gereedschaphouder
 2. Regelaar aanhaalmoment
 3. Toerentalschakelaar
 4. Draairichtingsschakelaar
 5. Aan-Uit-schakelaar
 6. LED
 7. Accu (niet meegeleverd)
- ### ► P. 3, punt 2
8. Weergave van restvermogen
 9. Toets voor vermogensweergave
 10. Vergrendelingsknop
 11. Controlelampjes
 12. Accu-laadstation (niet meegeleverd)

Leveringsomvang

- Gebruiksaanwijzing
- Accuboorschroevendraaier
- Gereedschapshulpstuk voor schroeven

Bediening



Accu laden



Aanwijzing: Accu en oplader behoren niet tot de leveringsomvang en zijn optioneel verkrijgbaar bij uw dealer (► *Toebehooren* – p. 92).



WAARSCHUWING! Risico op letsels! Veiligheidsinstructies betreffende de omgang met acculaders in acht nemen.



LET OP! Gevaar voor schade aan het apparaat! Accu niet sterk ontladen.



Aanwijzing: De lithium-ion-accu kan altijd worden opgeladen zonder de levensduur te verkorten. Een onderbreking van het laadproces beschadigt de accu niet.

- De accu moet vóór de eerste ingebruikneming worden opgeladen (oplaadtijd: ► *Technische gegevens* – p. 92).
- Vergrendelingsknop (10) indrukken en accu uit het apparaat halen.
- Accu in het laadstation plaatsen.
- Steek de stekker van het laadstation in het stopcontact.

De laadstatus wordt weergegeven door de controlelampjes (11).

- Accu in apparaat plaatsen en goed laten inpassen.

Controleer het restvermogen van de accu

- Druk de knop (9) in.

Het restvermogen van de accu wordt door de controlelampjes (8) weergegeven.

Gereedschap verwijderen



LET OP! Gevaar voor letsel! Kort na de werkzaamheden kan het gereedschap zeer heet zijn. Er bestaat gevaar voor verbranding! Laat een heet stuk gereedschap afkoelen. Reinig een heet stuk gereedschap nooit met brandbare vloeistoffen.

- Zet de draairichtingsschakelaar (4) in de middelste stand.
- Draai de gereedschaphouder (1) er tegen de klok in op.
- Gereedschap eruit nemen.

Gereedschap plaatsen



GEVAAR! Gevaar voor letsel! Let er bij het plaatsen van het gereedschap op, dat het stevig vastzit in de gereedschapsklem en niet scheef zit.

- Steek het gereedschap tot aan de aanslag in de gereedschaphouder (1).
- Zet de draairichtingsschakelaar (4) in de middelste stand.
- Draai de gereedschaphouder (1) stevig vast met de klok mee.

Draairichting veranderen



LET OP! Gevaar voor schade aan het apparaat! Bedien de draairichtingsschakelaar alleen bij stilstaand apparaat.

- Druk de draairichtingsschakelaar (4) voor het boren en indraaien van schroeven door naar links (draairichting met de klok mee).
- Druk de draairichtingsschakelaar (4) door naar rechts voor het losdraaien van schroeven (draairichting tegen de klok in).

Wanneer de draairichtingsschakelaar in de middelste stand staat, is de Aan/Uit-schakelaar (9) geblokkeerd.

Aanhaalmoment instellen



LET OP! Gevaar voor schade aan het apparaat! Bedien de draairichtingsschakelaar alleen bij stilstaand apparaat.

Door draaien van de aanhaalmoment-regelaar (2) kan het aanhaalmoment van het apparaat op 21 waarden worden ingesteld:

- Instelling 1–13 = zwakkere instelling voor kleinere schroeven en zachtere materialen.
- Instelling 14–25 = krachtiger instelling voor grotere schroeven en hardere materialen.
- Instelling [▲▼] = voor boren en eruit draaien van vastzittende schroeven. Bij deze instelling is de ontgrendelingskoppeling buiten werking; het apparaat werkt op maximaal aanhaalmoment.

Toerental instellen



LET OP! Gevaar voor schade aan het apparaat! Bedien de toerentalschakelaar alleen bij stilstaand apparaat.

- Kies voor de verschillende boordiameters een juist toerentalbereik:
- Toerentalschakelaar (3) in positie [2] = hoog toerental voor het boren met kleine boordiameters.
- Toerentalschakelaar (3) in positie [1] = laag toerental voor het boren met grote boordiameters.



LET OP! Gevaar voor schade aan het apparaat! Gebruik de instelling [▲▼] niet voor het indraaien van schroeven.

Voer vóór het inschakelen controles uit!

Controleer de veilige toestand van het apparaat:

- Controleer of er zichtbare defecten zijn.
- Controleer of alle onderdelen van het apparaat stevig gemonteerd zijn.

In-/uitschakelen

- Druk voor het draaien van het gereedschap de Aan/Uit-schakelaar (5) in.
- Het ledlampje (6) licht op.
- Laat voor het uitschakelen van het apparaat de Aan/Uit-schakelaar (5) weer los.



Aanwijzing: Het toerental van het apparaat kan door het uitvoeren van een verschillende drukkracht op de Aan/Uit-schakelaar traploos worden gevarieerd.

Boren



GEVAAR! Gevaar voor letsel! Houd het te bewerken werkstuk nooit in de hand, op de schoot of tegen andere delen van het lichaam.



LET OP! Gevaar voor schade aan het apparaat! Gebruik de boor nooit voor frezen of groter maken van boorgaten.

- Draai de aanhaalmoment-regelaar (2) naar positie [▲▼].
- Houd het apparaat recht en boor met gelijkmatige druk.



Aanwijzing: Gebruik altijd de juiste boor voor het materiaal.

Schroeven

- Stel het vereiste aanhaalmoment in met de aanhaalmoment-regelaar (2).
- Houd het apparaat in een rechte lijn met de schroef.



Aanwijzing: Gebruik altijd het juiste gereedschapshulpstuk voor de schroef. Bij gebruik van onjuiste hulpstukken kan de schroefkop kapot gaan

Reiniging

Reinigings- en onderhoudsoverzicht

Regelmatig, afhankelijk van de gebruiksomstandigheden

| Wat? | Hoe? |
|--|---|
| Ventilatiegleuf van de motor ontdoen van stof. | Stofzuiger, borstel of penseel gebruiken. |
| Apparaat reinigen. | Apparaat met een licht vochtige doek afnemen. |

Storingen en hulp

Als er iets niet functioneert ...



GEVAAR! Voorzichtig; gevaar voor verwonding! Ondeskundig uitgevoerde reparaties kunnen ertoe leiden dat uw apparaat niet meer veilig functioneert. U brengt daarmee zichzelf en uw omgeving in gevaar.

Vaak zijn het slechts kleine defecten die tot een storing leiden. Meestal kunt u deze eenvoudig zelf verhelpen. Raadpleeg hiertoe eerst de onderstaande tabel voordat u zich tot de verkoper wendt. U bespaart zo veel moeite en eventueel ook kosten.

| Gebreken/storing | Oorzaak | Oplossing |
|--------------------------------|---|--|
| Het apparaat werkt niet. | Apparaat defect? Accu leeg? Accu defect? | Contact opnemen met de verkoper. ▶ <i>Accu laden – p. 90.</i> Contact opnemen met de verkoper. |
| Gereedschaphouder draait niet. | Draairichtingsschakelaar in de middelste stand? | ▶ <i>Draairichting veranderen – p. 90.</i> |

Kunt u de fout niet zelf oplossen, dient u direct contact op te nemen met de verkoper. Let op dat door onjuist uitgevoerde reparaties ook de aanspraak op garantie vervalt en evt. extra kosten worden berekend.

Afvalverwijdering

Afvalverwijdering van het apparaat

Het symbool van de doorgestreepte vuilnisbak betekent: batterijen en accu's, elektrische en elektronische apparatuur mogen



niet als huishoudelijk afval worden afgevoerd. Ze kunnen stoffen bevatten die schadelijk zijn voor het milieu en de gezondheid.

Consumenten zijn verplicht om oude elektrische apparaten, afgedankte batterijen en accu's gescheiden van huishoudelijk afval op een officieel inzamelpunt af te geven om een goede verdere verwerking te waarborgen. Informatie over teruggave is verkrijgbaar bij uw leverancier. De retourzending is gratis.

Batterijen en accu's die niet in afgedankte elektrische apparatuur geïntegreerd zijn, moeten worden verwijderd voordat ze gescheiden worden afgevoerd. Lithiumbat-



NL

terijen en batterijpakketten van alle systemen mogen uitsluitend in ontladen toestand aan de inzamelpunten worden overgedragen. De batterijen moeten altijd worden beveiligd tegen kortsluiting door de polen af te tappen.

Elke eindgebruiker is verantwoordelijk voor het verwijderen van persoonlijke gegevens op de af te voeren afgedankte apparatuur.

Afvalverwijdering van de verpakking

De verpakking bestaat uit karton en uit dienstovereenkomstig gekenmerkte kunststoffen, die gerecycled kunnen worden.



- Bied deze materialen ter recycling aan.

Technische gegevens

| Artikelnummer | 196068 |
|-----------------------------------|---|
| Accuboorschroevendraaier | |
| Nominale spanning | 20 V= |
| Stationair toerental | 0–400 / 0–1400 min ⁻¹ |
| max. aanhaalmoment | 35 Nm |
| Max. boordiameter | 13 mm |
| Geluidsniveau (L _{WA})* | 77 dB(A) (K = 5 dB(A)) |
| Geluidsniveau (L _{PA})* | 66 dB(A) (K = 5 dB(A)) |
| Vibratie** | < 3,2 m/s ² (K = 1,5 m/s ²) |
| Gewicht | 1,8 kg |

*) De aangegeven waarden zijn emissiewaarden en zijn niet hetzelfde als veilige werkplekwaarden. Hoewel er een wisselwerking bestaat tussen emissie- en immissiewaarden kan daaruit niet betrouwbaar worden afgeleid of aanvullende voorzorgsmaatregelen noodzakelijk zijn of niet. Factoren die de actuele op de werkplek aanwezige immissiewaarde beïnvloeden zijn de karakteristiek van de werkruimte, andere geluidsbronnen, bijv. het aantal machines en andere belendende werkzaamheden. De toelaatbare werkplekwaarden kunnen ook per land verschillen. Met deze gegevens kan de gebruiker echter een betere inschatting van de gevaren en het risico maken. Bepaling van de geluidsemisiewaarden volgens EN 62841-1.

**) De aangegeven trillingsemisiewaarde is conform een genormeerde testprocedure gemeten en kan worden gebruikt voor vergelijking met een ander gereedschap. De aangegeven trillingsemisiewaarde kan ook voor een inleidende inschatting van de blootstelling worden gebruikt. De trillingsemisiewaarde kan zich tijdens het werkelijke gebruik van het gereedschap onderscheiden van de aangegeven waarde, afhankelijk van de manier waarop het gereedschap wordt gebruikt. Probeer de belasting door vibraties zo gering mogelijk te houden. Een maatregel om de vibratiebelasting te verkleinen, is bijvoorbeeld het beperken van de werktijd. Daarbij moet rekening worden gehouden met alle onderdelen van de bedrijfscyclus (bijvoorbeeld tijden waarin het gereedschap is uitgeschakeld en die waarin het weliswaar is ingeschakeld, maar draait zonder belasting). Bepaling van de trillingsemisiewaarden volgens EN 62841-1 & EN 62841-2-1.

Toebehoren

Accessoireonderdelen zijn bij uw verkoper verkrijgbaar.

| Artikelnummer | Toebehoren |
|---------------|---------------------|
| 196051 | Accu 2 Ah |
| 196052 | Accu 4 Ah |
| 196054 | Accu-laadstation |
| 196055 | Accu-laadstation |
| 196053 | Accuset met oplader |

Innehållsförteckning

| | |
|--------------------------|-----|
| Innan du börjar... | 93 |
| För din egen säkerhet | 93 |
| Produkten i översikt | 96 |
| Användning | 96 |
| Rengöring | 97 |
| Störningar och hjälp | 97 |
| Bortskaffande | 98 |
| Tekniska specifikationer | 98 |
| Produktansvar | 117 |

Innan du börjar...

Ändamålsenlig användning

Produkten är avsedd utslutande för icke-kommersiellt bruk för iskrivning och lossande av skruvar samt för borring i trä, metall, plast och mjuka väggar.

Produkten är inte avsedd för professionellt bruk. Allmänna föreskrifter om olycksförebyggande samt bifogade säkerhetsanvisningar måste följas.

Genomför endast de arbeten som beskrivs i den här bruksanvisningen. Produkten får inte användas för några andra ändamål. Tillverkaren ansvarar inte för skador som uppstår på grund av felaktig användning.

Symbolers innebörd

Säkerhetsanvisningar och andra anvisningar är tydligt märkta i bruksanvisningen. Följande symboler används:



FARA! Omedelbar livsfara och skaderisk! En omedelbart farlig situation som leder till dödsfall eller svåra personskador.



WARNING! Sannolik livsfara och skaderisk! En allmänt farlig situation som kan leda till dödsfall eller svåra personskador.



SE UPP! Eventuell skaderisk! En farlig situation som kan leda till personskador.



OBS! Risk för apparatskador! En situation som kan leda till materiella skador.



Märk: Information som ska ge en bättre förståelse av olika processer.

De här symbolerna visar den personliga skyddsutrustning som ska användas:



För din egen säkerhet

Allmänna säkerhetsanvisningar

- För att kunna använda produkten på ett säkert sätt är det viktigt att du läser igenom och förstår den här bruksanvisningen före den första användningen.
- Om du säljer eller ger bort produkten ska du alltid även vidarebefordra den här bruksanvisningen.

Allmänna säkerhetshänvisningar för elverktyg



WARNING! Läs alla säkerhetshänvisningar och instruktioner. Försummelse att beakta säkerhetshänvisningarna och instruktionerna kan orsaka elstöt, brand och/eller svåra personskador.

- Spara alla säkerhetsanvisningar och instruktioner för framtida bruk.** Det begrepp som används i säkerhetshänvisningarna, Elverktyg avser nätdrivna elverktyg (med nätkabel) och batteridrivna elverktyg (utan nätkabel).

Arbetsplats säkerhet

- Håll arbetsområdet rent och väl upplyst.** Oordning eller oupplysta arbetsområden kan innebära en olycksrisk.
- Arbeta inte med elverktøget i explosionsutsatt miljö där det finns antändliga vätskor, gaser eller damm.** Elverktyg genererar gnistor som kan antända dammet eller ångorna.
- Håll barn och andra personer borta från elverktøget under användningen.** Om du distraheras kan du tappa kontrollen över produkten.

Elsäkerhet

- Elverktøgets anslutningskontakt måste passa i uttaget. Kontakten får inte ändras på något som helst sätt. Använd inga adapterkontakter tillsammans med skyddsjordade elverktøg.** Icke modifierade kontakter och passande uttag minskar risken för elstöt.
- Undvik kroppskontakt med jordade ytor såsom rör, värmeelement, spisar och kylskåp.** Ökad risk för elstöt är föreligger om din kropp är jordad.
- Håll elverktøget borta från regn eller väta.** Inträngning av vatten i elverktøget ökar risken för elstöt.
- Använd inte kabeln till att bära produkten i, att hänga upp den i eller att dra ur kontakten ur uttaget. Håll kabeln borta från hetta, olja, vassa kanter eller rörliga maskindelar.** Skadade eller trassliga kablar ökar risken för elstöt.
- Om du jobbar med ett elverktøg utomhus får du bara använda förlängningskablar som är godkända för utomhusbruk.** Användning av utomhuskablar godkända för utomhusbruk minskar risken för elstöt.
- Om det inte går att undvika att använda elverktøget i en fuktig miljö, använd en jordfelsbrytare.** Att använda en jordfelsbrytare minskar risken för elektrisk stöt.

Personsäkerhet

- Var uppmärksam och fokusera på det du gör, och använd elverktøget med omdöme. Använd inga elverktøg om du är trött eller under inverkan av droger, alkohol eller läkemedel.** Ett ögonblicks oaksamhet vid användning av elverktøget kan medföra svåra personskador.

SE

- **Använd personlig skyddsutrustning och alltid skyddsglasögon.** Användandet av personlig skyddsutrustning såsom dammask, halkskyddande skyddsskor, hjälm eller hörselskydd, beroende på slaget och användningen av elverktyget, minskar risken för personskador.
- **Undvik oavsiktlig igångsättning. Kontrollera att elverktyget är franslaget innan du ansluter det till strömförsörjningen och/eller batteriet, tar upp det eller bär det.** Om man bär elverktyget och håller fingret på brytaren eller ansluter produkten i inkopplat läge till strömförsörjningen kan olycksfall uppstå.
- **Avlägsna inställningsverktyg eller skruvnycklar innan elverktyget sätts igång.** Ett verktyg eller en nyckel som befinner sig i en roterande produkt del kan medföra personskador.
- **Undvik onormala kroppsställningar. Se till att stå stadigt och håll alltid balansen.** Du kan då kontrollera elverktyget bättre i oväntade situationer.
- **Använd lämplig klädsel. Använd inga vida klädesplagg eller smycken. Håll hår, kläder och handskar borta från roterande delar.** Löst sittande kläder, smycken eller långt hår kan fångas upp av rörliga delar.
- **Om dammsugs- och - uppsamlingsanordningar kan monteras måste man kontrollera att dessa är anslutna och används rätt.** Användandet av dammsug kan minska farorna p.g.a. damm.

Användning och hantering av elverktyget

- **Överbelasta inte produkten. Vid arbetet skall härför avsedda elverktyg användas.** Med rätt elverktyg jobbar man bättre och säkrare i angivet effektområde.
- **Använd inte elverktyg med defekta brytare.** Ett elverktyg som inte längre går att slå på eller av är farligt och måste repareras.
- **Dra ur kontakten ur uttaget och/eller avlägsna batteriet innan du gör inställningar i produkten, byter tillbehör eller lägger bort produkten.** Denna försiktighetsåtgärd förhindrar en oavsiktlig start av elverktyget.
- **När elverktyg inte används ska de förvaras utom räckhåll för barn. Personer som inte vet hur produkten används eller som inte har läst igenom bruksanvisningen får inte använda enheten.** Elverktyg är farliga om de används av oerfarna personer.
- **Sköt elverktyget med omsorg. Kontrollera att rörliga delar fungerar felfritt och inte fastnar, om delar är brutna eller så skadade att elverktygets funktion påverkas. Låt reparera skadade delar innan produkten används.** Många olycksfall orsakas av dåligt underhållna elverktyg.
- **Håll skärverktygen vassa och rena.** Omsorgsfullt underhållna skärverktyg med vassa eggar fastnar mindre och är lättare att hantera.

- **Använd elverktyg, tillbehör, insatsverktyg o.s.v. enligt dessa anvisningar. Ta hänsyn till arbetsförhållandena och den syssla som skall utföras.** Användning av elverktyg i annat syfte än det avsedda kan leda till farliga situationer.

Användning och hantering av det batteridrivna elverktyget

- **Ladda batterierna endast i sådana laddare som rekommenderas av tillverkaren.** För en laddare som är avsedd för en viss typ av batteri uppstår brandrisk om den används med andra batterier.
- **Använd endast härför avsedda batterier i elverktygen.** Om andra batterier används kan personskador och brand uppstå.
- **Håll ett batteri som inte används borta från gem, mynt, nycklar, spik, skruv eller andra små metallföremål som skulle kunna förorsaka en överbyggnad av kontakterna.** En kortslutning mellan batterikontakterna kan orsaka brännskador eller brand.
- **Vid felaktig användning kan det läcka vätska ur batteriet. Undvik kontakt med den. Spola med vatten vid tillfällig kontakt. Om vätskan kommer i ögonen skall läkare uppsökas.** Utträngande vätska kan orsaka hudirritation och brännskador.
- **Öppna inte batteriet.** Felaktiga ingrepp kan skada batteriet.
- **Utsätt inte batteriet för värme, eld, vatten och fukt.** Risk för explosion.
- **Vid skador och felaktig användning av batterier kan ångor läcka ut. Sörj för god ventilation och kontakta läkare om besvär uppstår.** Ångorna kan irritera luftvägarna och orsaka sjukdomar.
- **Försök aldrig ladda icke-återuppladdningsbara batterier.** Risk för brand och explosion.
- **Batteriet får användas endast i kombination med detta elverktyg.** Andra elektriska apparater kan ev. överbelasta batteriet och skada det.
- **Endast av tillverkaren godkända laddare får användas med de värden som anges på batteriets typskylt.** Användningen av andra laddare kan innebära risk för personskador och saksador p.g.a. Exploderande batterier.

Säkerhetskänvisningar för laddare

- **Håll laddaren borta från regn eller väta.** Inträngning av vatten i laddare ökar risken för elstöt.
- **Håll laddaren ren.** Vid nedsmutsning ökar risken för elstöt.
- **Före varje användning skall laddare, kabel och kontakt kontrolleras.** Använd inte laddaren om skador har konstaterats.
- **Öppna inte laddaren själv, och låt reparera den endast genom kvalificerad specialistpersonal och endast med originalreservdelar.** Skadade laddare, kablar och kontakter ökar risken för elstöt.

- **Använd inte laddaren på lättantändligt underlag (t.ex. papper, textilier etc.) eller i antändlig miljö.** Risk för brand p.g.a. den värme som uppstår i laddaren.
- **Håll barnen under uppsikt och se till att de inte leker med laddaren. Barn och personer med mentala eller fysiska begränsningar får använda laddaren endast under uppsikt eller om de har instruerats i användandet.** Noggranna instruktioner minskar risken för felhantering och personsador.

Service

- **Låt endast kvalificerad expertpersonal reparera elverktyget och endast med originalreservdelar.** På det sättet säkerställs det att elverktygets säkerhet upprätthålls.

Säkerhetshänvisningar för bormaskiner och skruvdragare

- **Håll i produkten i de isolerade greppytorna när du utför arbeten där insatsverktyget eller skruven kan träffa på dolda elledningar.** Kontakt med en strömförande ledning kan även sätta metalliska produkt delar under spänning och orsaka elektriska stötar.

Ytterligare säkerhetshänvisningar

- **Kontrollera innan arbetet påbörjas om det finns dolda försörjningsledningar i arbetsområdet. I tveksamma fall måste du kontakta ansvarigt energibolag.** Kontakt med elledningar kan medföra brand och elektriska stötar. Skador på en gasledning kan leda till explosion. Skador på en vattenledning medför omfattande saksador eller kan orsaka elektriska stötar.
- **Stäng av elverktyget omedelbart om det blockeras. Tänk på att plötsligt uppträdande krafter kan orsaka rekylverkan.** Insatsverktyget blockeras t.ex. genom överbelastning eller förskjutning.
- **Håll ordentligt i elverktyget.** Vid åtdragning och lossande av skruvar kan tillfälligt höga krafter uppträda.
- **Säkra arbetsstycket.** Genom en spännanordning eller ett skruvstöd kan man säkra verktyget mot rekyl eller okontrollerade ivägslungande rörelser (t.ex. om verktyget hakar fast).
- **Lägg aldrig ifrån dig elverktyget innan insatsverktyget har stannat helt.** Det roterande insatsverktyget kan komma i kontakt med avläggningsytan och du kan tappa kontrollen över elverktyget.
- **Endast sådana batterier får användas som är godkända av tillverkaren med de värden som anges på elverktygets typskylt.** Om andra batterier används kan fara för personsador och saksador uppstå p.g.a. exploderande batterier.
- **Håll ordning på arbetsplatsen.** Blandad smuts med olika ämnen är mycket farlig. Lättmetall damm (t.ex. aluminium) kan lätt antändas eller explodera.

- **Informera dig om de material som skall bearbetas och om vilket damm och vilka ämnen som ev. kan avgas. Andas inte in damm och ångor, ens i små mängder.** Vid bearbetning av vissa material (olika metaller, mineraler eller träslag samt väderskyddsfärger) kan skadligt/giftigt damm uppstå som kan orsaka allergiska reaktioner eller svåra sjukdomar. Andas inte in dessa ångor och detta damm och undvik kontakt med dem. Asbetshaltiga material får bearbetas endast av behörig personal.
- **Före allt arbete på elverktyget (t.ex. underhåll, verktygsbyte) samt under transport och förvaring skall reglaget för höger-ivänstergång sättas i mittenläget.** Vid oavsiktig beröring av på/av-reglaget uppstår risk för personsador.
- **Aktivera elverktyget först när det har anbringats på skruven.** Insatsverktyg som redan roterar vid ansättningen kan halka iväg.
- **Låt inga verktyg, föremål eller kablar ligga i produktens arbetsområde.** Du kan snubbla och skada dig på elverktyget.
- **Vid arbete med produkten krävs god belysning.** Dålig sikt kan leda till personsador genom elverktyget.
- **Använd endast borr- och skruvmunstycken som är godkända av tillverkaren.** Användning av andra borr- och skruvmunstycken kan medföra risk för personsador och saksador på elverktyget. Vid inkoppling av produkten måste borr- och skruvmunstyckena vara korrekt inspända.
- **Undvik överhettning av produkt och arbetsstycke.** Allt för kraftig hetta kan skada verktyget och produkten.
- **Använd inte elverktyget i närheten av antändliga material.** Gnistor kan antända dessa material.
- **Håll handtagen torra och fria från fett.** Kladdiga handtag kan leda till olycksfall.
- **Använd inte tillbehör som inte har levererats och rekommenderats av tillverkaren specifikt för detta elverktyg.** Bara för att det går att montera ett tillbehör på detta elverktyg innebär det ingen garanti för en säker användning.
- **Det tillåtna varvtalet på insatsverktyget måste vara minst så högt som det högsta varvtal som anges på elverktyget.** Tillbehör som roterar snabbare än tillåtet kan gå sönder och flyga ikring.
- Tänk på att roterande delar även kan finnas bakom luftnings- och ventilationsöppningar.
- Symboler som befinner sig på produkten får inte avlägsnas eller täckas över. Oläslig information på produkten ska omgående bytas ut.



Läs och beakta bruksanvisningen före användning.



Risk för ögonsador! Titta aldrig direkt in i LED.



Ladda batteriet endast inomhus.

SE



Batteriet får inte kastas i hushållssoporna!



Släng inte batteriet i vattendrag!



Elda inte batteriet!



Utsätt inte batteriet för solstrålning eller alltför höga temperaturer!

Fara på grund av vibration



SE UPP! Skaderisk på grund av vibration! Vibrationer kan orsaka skador på blodkärl eller nerver, framför allt på personer med cirkulationsproblem.

Om du upplever följande symptom ska du omedelbart avbryta arbetet och uppsöka läkare: domning av kroppsdelar, känselörlust, klåda, stickande känsla, smärta, förändringar av hudfärg.

Det vibrationsvärde som anges i de tekniska specifikationerna gäller för enhetens huvudsakliga användningsområden. Den faktiska vibrationen under användning kan avvika från detta värde på grund av följande faktorer:

- Användning för ej avsedda ändamål;
- Olämpliga verktyg;
- Olämpligt material;
- Bristfälligt underhåll.

Du kan minska riskerna genom att beakta följande anvisningar:

- Genomför underhåll på enheten i enlighet med instruktionerna i den här bruksanvisningen.
- Undvik att utföra arbeten i låga temperaturer.
- Håll kroppen och framför allt händerna varma vid kalla temperaturer.
- Ta paus med jämna mellanrum och rör händerna för att främja blodcirkulationen.

Personlig skyddsutrustning



Använd skyddsglasögon i arbetet med produkten.



Använd hörselskydd när du arbetar med produkten.



Vid arbete med kraftig dammutveckling ska dammskyddsmask bäras.



Använd **inte** skyddshandskar när du arbetar med produkten.



Använd tätt åtsittande arbetskläder när du arbetar med produkten.



Täck över långt hår eller använd vid behov ett härmät.

Produkten i översikt



Märk: Det faktiska utseendet hos produkten kan avvika från illustrationerna.

► Sid. 3, punkt 1

1. Verktygsfäste
2. Momentregulator
3. Varvtalsomkopplare
4. Omkopplare rotationsriktning
5. Strömbrytare
6. LED
7. Batteri (ingår ej i leveransen)

► Sid. 3, punkt 2

8. Indikator för återstående kapacitet
9. Knapp för laddstatus
10. Föreglingsknapp
11. Kontrollampor
12. Batteriladdningsstation (ingår ej i leveransen)

Leveransomfattning

- Gebrauchsanweisung
- Batteridrivna borskruvdragare
- Skruvtillsats

Användning



Laddning av batteriet



Märk: Uppladdningsbart batteri och laddare ingår inte i leveransomfattningen och kan köpas hos din återförsäljare som tillbehör (► *Tillbehör – sid. 98*).



WARNING! Risk för personskador! Följ säkerhetshänvisningarna för hantering av batteridrivna produkter.



OBS! Risk för produktskador! Djupurladda inte batteriet.



Märk: Li-jon-batteriet kan laddas upp när som helst utan att dess livslängd förkortas. Batteriet skadas inte om man avbryter laddningen.

- Före den första driftsättningen måste batteriet laddas upp (laddningstid: ► *Tekniska specifikationer – sid. 98*).
- Tryck på föreglingsknappen (10) och dra ut batteriet ur produkten.
- Sätt i batteriet i laddningsstationen.
- Sätt in laddningsstationens nätkontakt i uttaget. Laddstatus visas med kontrollamporna (11).
- Sätt i batteriet i produkten och se till att det hakar fast.

Kontrollera batteriets återstående kapacitet

- Tryck på knappen (9).

Batteriets återstående kapacitet indikeras med kontrollamporna (8).

Urtagning av verktyget



OBS! Risk för personskador Strax efter arbetet kan verktyget bli mycket hett. Risk för brännskador! Låt ett hett verktyg svalna. Rengör aldrig ett hett verktyg med antändliga vätskor.

- Ställ omkopplaren för rotationsriktningen (4) i mittläget.
- Vrid upp verktygsfästet (1) moturs.
- Ta ur verktyget.

Isättning av verktyget



FARA! Risk för personskador! Vid isättning av verktyget måste man se till att det sitter ordentligt i chucken och inte har hamnat sett.

- Stick in verktyget fram till anslaget i verktygsfästet (1).
- Ställ omkopplaren för rotationsriktningen (4) i mittläget.
- Dra åt verktygsfästet (1) medsols.

Ändring av rotationsriktningen



OBS! Risk för produktskador! Vidrör omkopplaren för rotationsriktningen endast när maskinen står stilla.

- För borring och iskruvning av skruvar trycker man igenom omkopplaren för rotationsriktning (4) åt vänster (rotationsriktning medsols).
- För urskruvning av skruvar trycker man igenom vridriktningväljaren (4) åt höger (rotationsriktning motsols).

När omkopplaren för rotationsriktning står i mittläge är strömbrytaren (9) blockerad.

Inställning av vridmoment



OBS! Risk för produktskador! Vidrör vridmomentregulatorn endast när maskinen står stilla.

Med en vridning på vridmomentregulatorn (2) kan man ställa in vridmomentet hos produkten i 21 lägen:

- Inställning 1–13 = svagare inställning för mindre skruvar och mjukare material.
- Inställning 14–25 = kraftigare inställning för större skruvar och hårdare material.
- Inställning [▲▼] = för borring och urskruvning av hårt sittande skruv. I denna inställning är urhakningskopplingen satt ur funktion; produkten arbetar med maximalt vridmoment.

Inställning av varvtal



OBS! Risk för produktskador! Vidrör varvtalsomkopplaren endast när maskinen står stilla.

- Välj lämpligt varvtalsområde för respektive borrhål:
- Varvtalsomkopplare (3) i position [2] = högt varvtal för borring med mindre borrhål.
- Varvtalsomkopplare (3) i position [1] = lågt varvtal för borring med större borrhål.



OBS! Risk för produktskador! Använd inte inställningen [▲▼] för iskruvning av skruvar.

Kontrollera före start!

Kontrollera att produkten befinner sig i ett säkert skick:

- Kontrollera om det finns synliga defekter.
- Kontrollera att produktens alla delar är fast monterade.

Till-/frånkoppling

- Tryck in strömbrytaren (5) för att vrida verktyget.
- LED (6) lyser.
- För att stänga av produkten: släpp strömbrytaren (5).



Märk: Produktens varvtal kan varieras steglöst genom att man trycker med olika mycket kraft på strömbrytaren.

Borring



FARA! Risk för personskador! Håll aldrig det arbetsstycke som ska bearbetas i handen, i knät eller mot andra kroppsdelar.



OBS! Risk för produktskador! Använd aldrig borrar till fräsning eller till expansion av borrhål.

- Vrid vridmomentregulatorn (2) till position [▲▼].
- Håll produkten rakt och borra med jämnt tryck.



Märk: Använd alltid borr som passar till materialet.

Skruvar

- Ställ in nödvändigt vridmoment med vridmomentregulatorn (2).
- Håll produkten i rät linje med skruven.



Märk: Använd alltid det skruvfäste som passar till skruven. Vid användning av felaktiga skruvfästen kan skruvhuvudet förstöras.

Rengöring

Rengörings- och underhållsöversikt

Regelbundet, beroende på förhållandena

| Vad? | Hur? |
|--|--|
| Rengör motors ventilationsslitsar från damm. | Använd dammsugare, borste eller pensel. |
| Rengör produkten. | Torka av produkten med en lätt fuktad trasa. |

Störningar och hjälp

Om något inte fungerar...



FARA! Se upp, risk för personskador! Felaktiga reparationer kan leda till att produkten inte längre arbetar säkert. Du själv och din omgivning utsätts då för fara.

SE

Ofta är det små fel som leder till en störning. I regel kan man åtgärda dessa på egen hand. Se först efter i tabellen nedan innan du kontaktar återförsäljaren. Det sparar jobb och eventuella kostnader.

| Fel/störning | Orsak | Åtgärd |
|------------------------------|-----------------------------------|--|
| Produkten fungerar inte. | Defekt produkt? | Kontakta återförsäljaren. |
| | Batteriet urladdat? | ► <i>Laddning av batteriet – sid. 96.</i> |
| | Batteriet defekt? | Kontakta återförsäljaren. |
| Verktögsfästet roterar inte. | Vridriktningsväljaren i mittläge? | ► <i>Ändring av rotationsriktningen – sid. 97.</i> |

Om du själv inte kan åtgärda felet ska du kontakta återförsäljaren direkt. Tänk på att garantin upphör att gälla vid felaktiga reparationer och att extrakostnader ev. kan uppstå för din del.

Bortskaffande

Bortskaffa produkten

Symbolen med en överstruken soptunna betyder: Batterier och ackumulatörer, el- och elektronikapparater får inte kastas i hushållssoporna. De kan innehålla miljö- och hälsofarliga ämnen.



Konsumenterna är skyldiga att bortskaffa uttjänta elapparater, uttjänta batterier och ackumulatörer till återvinningscentral för säkerställande av korrekt hantering. Information om återlämnandet erhålls av säljaren. Återtagandet är kostnadsfritt.

Batterier och ackumulatörer som inte är fast monterade i uttjänta elapparater måste tas ur och bortskaffas korrekt före skrotning. Litiumbatterier och batteripaket av alla system måste återlämnas endast i urladdat skick. Batterierna måste alltid säkras mot kortslutning genom övertejpning av polerna.



Alla slutanvändare är skyldiga att själva se till att radera personuppgifter från uttjänta, skrotmässiga apparater.

Bortskaffa förpackningen

Förpackningen består av kartongpapper och plastdetaljer med motsvarande märkning, vilka alla kan återvinnas.

- Lämna de olika materialen på respektive plats i återvinningsstationen.



Tekniska specifikationer

| Artikelnummer | 196068 |
|--------------------------------------|---|
| Batteridrivna borskruvdragare | |
| Märkspänning | 20 V= |
| Tomgångsvarvtal | 0–400 / 0–1400 min ⁻¹ |
| Max. vridmoment | 35 Nm |
| Max. borrhål diameter | 13 mm |
| Ljudeffektnivå (L _{WA})* | 77 dB(A) (K = 5 dB(A)) |
| Ljudtrycksnivå (L _{PA})* | 66 dB(A) (K = 5 dB(A)) |
| Vibration** | < 3,2 m/s ² (K = 1,5 m/s ²) |
| Vikt | 1,8 kg |

*) De angivna värdena är emissionsvärden och behöver därmed inte vara säkra arbetsplatsvärden. Även om en relation finns mellan emissions- och immissionsnivåer kan de ändå inte vara ett pålitligt underlag för beslutet om ytterligare åtgärder behövs eller inte. Faktorer som påverkar den vid den aktuella arbetsplatsen förekommande immissionsnivån omfattar arbetsrummets utformning, andra ljudkällor, t.ex. antalet maskiner, och andra arbetsprocesser i omgivningen. De tilltagna arbetsplatsvärdena kan variera mellan olika länder. Denna information bör dock hjälpa användaren att göra en bättre bedömning av faror och risker. Bestämning av bullerutsläppsvärden enligt EN 62841-1.

**) Det angivna vibrationsemissionsvärdet har uppmätts i enlighet med ett standardiserat provningsförfarande och kan användas för att jämföra ett verktyg med ett annat; det angivna vibrationsemissionsvärdet kan även användas för en inledande uppskattning av exponeringen. Vid den faktiska användningen av verktyget kan vibrationsemissionsvärdet avvika från det angivna värdet, beroende på hur verktyget används; försök att hålla vibrationsbelastningen så låg som möjligt. Ett sätt att minska vibrationsbelastningen är att t.ex. begränsa arbetstiden. I detta sammanhang ska hänsyn tas till alla delar av driftscykeln (t.ex. tider då verktyget är fränslaget eller då det visserligen är fränslaget, men arbetar utan belastning). Bestämning av vibrationsemissionsvärden enligt EN 62841-1 & EN 62841-2-1.

Tillbehör

Tillbehör kan köpas hos återförsäljaren.

Artikelnummer Tillbehör

| | |
|--------|-------------------------|
| 196051 | Batteri 2 Ah |
| 196052 | Batteri 4 Ah |
| 196054 | Batteriladdningsstation |
| 196055 | Batteriladdningsstation |
| 196053 | Batteriset med laddare |

Sisällys

| | |
|-------------------------|-----|
| Ennen aloittamista... | 99 |
| Turvallisuuttasi varten | 99 |
| Laitteen yleiskuva | 102 |
| Käyttö | 102 |
| Puhdistus | 103 |
| Häiriöt ja apu | 104 |
| Hävittäminen | 104 |
| Tekniset tiedot | 104 |
| Tuotevastuu | 118 |

Ennen aloittamista...

Määräystenmukainen käyttö

Laitte on tarkoitettu ainoastaan ei-ammattimaiseen käyttöön ruuvien kiristämiseen ja irrottamiseen sekä puun, metallin, muovin ja pehmeän tiiliseinän poraamiseen.

Laitetta ei ole tarkoitettu ammattikäyttöön. Yleiset hyväksytyt tapaturmanestomääräykset ja oheiset turvallisuusohjeet on huomioitava.

Suorita ainoastaan töitä, jotka on kuvattu tässä käyttöohjeessa. Kaikki muu käyttö on kiellettyä väärinkäyttöä. Valmistaja ei vastaa väärinkäytöstä aiheutuvista vaurioista.

Mitä tarkoittavat käytetyt merkit?

Vaarat ja yleiset huomautukset on merkitty näkyvästi käyttöohjeeseen. Käytössä ovat seuraavat tunnusmerkit:



VAARA! Välitön hengen- tai loukkaantumisvaara! Välitön vaaratilanne, joka johtaa kuolemaan tai vakavaan loukkaantumiseen.



VAROITUS! Todennäköinen hengen- tai loukkaantumisvaara! Yleinen vaaratilanne, joka voi johtaa kuolemaan tai vakavaan loukkaantumiseen.



VARO! Mahdollinen loukkaantumisvaara! Vaaratilanne, joka voi johtaa loukkaantumiseen.



HUOMAUTUS! Laitteaurioiden vaara! Tilanne, joka voi johtaa esinevahinkoihin.



Vihje: Tiedot, jotka annetaan toimenpiteiden parempaa ymmärtämistä varten.

Nämä merkit ilmoittavat vaadittavien henkilökohtaisten suojavaarusteiden tarpeen:



Turvallisuuttasi varten

Yleiset turvallisuusohjeet

- Turvallista käyttöä varten tämän laitteen käyttäjän täytyy lukea ja ymmärtää tämän käyttöohjeen sisältämät ohjeet.

- Mikäli myyt tai luovutat laitteet jollekin toiselle henkilölle, on käyttöohje luovutettava laitteen mukana.

Sähkötyökalujen yleiset turvallisuusohjeet



VAROITUS! Lue kaikki turvallisuusohjeet ja ohjeistukset. Turvallisuusohjeiden ja ohjeistusten laiminlyönti voi aiheuttaa sähköiskun, tulipalon ja/tai vakavia tapaturmia.

- Pidä turvallisuusohjeet ja ohjeistukset tallessa myöhempiä tarvetta varten.** Turvallisuusohjeissa käytetty käsite sähkötyökalu tarkoittaa verkkovirralla toimivia sähkötyökaluja (virtajohton kanssa) tai akkukäyttöisiä sähkötyökaluja (ilman virtajohtoa).

Turvallisuus työpaikalla

- Pidä työalue puhtaana ja hyvin valaistuna.** Epäjärjestys ja huonosti valaistut työalueet voivat aiheuttaa onnettomuuksia.
- Älä työskentele sähkötyökalulla räjähdysvaarallisella alueella, missä on syttyviä nesteitä, kaasuja ja pölyjä.** Sähkötyökalut aiheuttavat kipinöitä, jotka voivat sytyttää pölyn tai höyryä.
- Pidä lapset ja muut henkilöt pois sähkötyökalun lähetyviltä sen käytön aikana.** Voit menettää laitteen hallinnan häiriötekijöiden yhteydessä.

Sähköturvallisuus

- Sähkötyökalun pistokkeen on sovittava pistorasiaan. Pistoketta ei saa muuttaa millään tavoin. Älä käytä adapteripistoketta yhdessä maadoitettujen sähkötyökalujen kanssa.** Muuttamattomat pistokkeet ja sopivat pistorasiat pienentävät sähköiskun riskiä.
- Vältä kosketusta maadoitettuihin pintoihin, kuten putkiin, lämmittimiin, helioihin ja jääkaappeihin.** Kehon toimiessa maana sähköiskun riski on suurempi.
- Pidä sähkötyökalut pois sateesta tai kosteudesta.** Veden päästessä sähkötyökaluun sähköiskun riski on suurempi.
- Älä käytä johtoa sähkötyökalun kantamiseen, ripustamiseen tai pistokkeen vetämiseen pistorasiasta. Pidä johto pois kuumuudesta, öljystä, terävistä reunoista tai laitteen liikkuvista osista.** Vialliset tai solmuuntuneet johdot suurentavat sähköiskun riskiä.
- Mikäli käytät sähkötyökalua ulkona, käytä vain jatkojohtoa, joka on tarkoitettu ulkokäyttöön.** Ulkokäyttöön sopivan jatkojohton käyttö pienentää sähköiskun riskiä.
- Jos sähkölaitteen käyttöä kosteassa ympäristössä ei voida välttää, käytä vikavirtakatkaisijaa.** Vikavirtakatkaisijan käyttö pienentää sähköiskun vaaraa.

FI

Henkilöturvallisuus

- **Ole huolellinen, tarkkaile, mitä teet, ja toimi järkevasti sähkötyökalulla työskennellessäsi. Älä käytä sähkötyökalua, kun olet väsynyt tai olet huumeiden, alkoholin tai lääkkeiden vaikutuksen alaisena.** Pienikin huolimattomuus sähkötyökalun käytössä voi aiheuttaa vakavia tapaturmia.
- **Käytä henkilönsuojaimia ja aina suojalaseja.** Henkilönsuojaimien, kuten pölynaamarin, liukumattomien turvajalkineiden, kypärän tai kuulonsuojaimien käyttö, sähkötyökalun tyypistä ja käytöstä riippuen, pienentää tapaturmariskiä.
- **Vältä tahatonta käyttöönottoa. Varmista, että sähkötyökalu on sammutettu, ennen kuin liität sen verkkovirtaan ja/tai akkuun, otat käsiisi tai kannat sitä.** Jos sormesi on sähkötyökalua kantaessasi katkaisijassa tai liität päällekytketyn laitteen sähkövirtaan, onnettomuudet ovat mahdollisia.
- **Poista käyttötyökalut tai ruuviavaimet ennen kuin käynnistät sähkötyökalun.** Laitteen pyöriessä osassa oleva työkalu tai avain voi aiheuttaa tapaturmia.
- **Vältä epänormaalia asentoa. Huolehdi, että seisot tukevasti ja säilytät tasapainon.** Näin voit kontrolloida sähkötyökalua paremmin odottamattomissa tilanteissa.
- **Käytä sopivia vaatteita. Älä käytä löysiä vaatteita tai koruja. Pidä hiukset, vaatteet ja käsiinets pois liikkuvista osista.** Löysät vaatteet, korut tai pitkät hiukset voivat jäädä kiinni liikkuviin osiin.
- **Jos pölynimu- ja keräyslaitteiden asennus on mahdollista, varmista, että ne on liitetty ja niitä käytetään oikein.** Pölynimur käyttö voi pienentää pölyn aiheuttamia vaaroja.

Sähkötyökalun käyttö ja käsittely

- **Älä ylikuormita laitetta. Käytä työhön siihen tarkoitettua sähkötyökalua.** Sopivalla työkalulla työskentelet paremmin ja turvallisemmin annetulla tehoalueella.
- **Älä käytä sähkötyökalua, jonka katkaisija on viallinen.** Työkalu, jota ei voida enää kytkeä päälle tai pois, on vaarallinen, ja se on korjattava.
- **Irrota pistoke pistorasiasta ja/tai ota akku pois, ennen kuin teet säätöjä laitteessa, vaihdat lisävarusteita tai asetat laitteen pois.** Tämä varotoimenpide estää sähkötyökalun tahattoman käynnistymisen.
- **Älä säilytä käyttämättömiä sähkötyökaluja lasten ulottuvilla. Älä anna laitetta kenellekään, jos henkilö ei ole tutustunut laitteen käyttöön tai ei ole lukenut käyttöohjetta.** Sähkötyökalut ovat vaarallisia, kun niitä käyttävät kokemattomat henkilöt.
- **Hoida sähkötyökaluja huolellisesti. Tarkista, toimivatko liikkuvat osat moitteettomasti vai ovatko ne jumissa, onko osia murtuneita tai vahingoittuneita niin, että ne vaikuttavat sähkötyökalun toimintaan. Korjauta vialliset osat ennen laitteen käyttöä.** Huonosti huolletut sähkötyökalut ovat monien onnettomuuksien syyinä.

- **Pidä leikkuutyökalut terävinä ja puhtaina.** Huolellisesti hoidetut leikkuutyökalut, joissa on terävät leikkuureunat, eivät jää helposti jumiin ja niitä on helpompi ohjata.
- **Käytä sähkötyökalua, varusteita, käyttötyökaluja jne. näiden ohjeiden mukaisesti. Ota huomioon työolosuhteet ja suoritettava työ.** Sähkötyökalujen käyttö muuhun kuin määräystenmukaiseen käyttöön voi aiheuttaa vaarallisia tilanteita.

Akkutyökalun käyttö ja käsittely

- **Lataa akut vain valmistajan suosittelemilla latureilla.** Tietyn tyyppisille akuille sopivan laturin yhteydessä on tulipalon vaara, jos sitä käytetään muiden akkujen kanssa.
- **Käytä sähkötyökaluissa vain niille tarkoitettuja akkuja.** Muiden akkujen käyttö voi aiheuttaa tapaturmia ja tulipaloja.
- **Pidä akut, jotka eivät ole käytössä, pois klemmarien, kolikoiden, avaimien, nauhojen, ruuvien tai muiden pienten metalliesineiden läheltä, sillä ne voivat aiheuttaa koskettimien silloituksen.** Oikosulku akun koskettimien välillä voi aiheuttaa palovammoja tai tulipalon.
- **Väärinkäytössä akusta voi vuotaa nestettä. Vältä kosketusta siihen. Sattumanvaraisessa kontaktissa huuhtelee vedellä. Hakeudu lääkärihoitoon, mikäli nestettä pääsee silmiin.** Ulosvaluva akkuneste voi johtaa ihon ärtymiseen ja palovammoihin.
- **Älä avaa akkua.** Epäasiallinen käsittely voi vahingoittaa akkua.
- **Älä altista akkua kuumuudelle, tulelle, vedelle eikä kosteudelle.** Se aiheuttaa räjähdysvaaran.
- **Viallisista akuista tai akkujen epäasiallisessa käytössä voi päästä höyryjä ulos. Huolehdi hyvästä ilmanvaihdosta ja käännä lääkärin puoleen, jos sinulla esiintyy oireita.** Höyryt voivat ärsyttää hengitysteitä ja aiheuttaa sairauksia.
- **Älä koskaan yritä ladata ei-ladattavia akkuja.** Se aiheuttaa palo- ja räjähdysvaaran.
- **Akkua saa käyttää vain tämän sähkötyökalun kanssa.** Muut sähkölaitteet voivat ylikuormittaa akun ja vahingoittaa sen.
- **Käytä vain valmistajan hyväksymiä latureita, joilla on akun tyyppikilvessä mainitut arvot.** Muunlaisten latureiden käyttö voi aiheuttaa tapaturmia ja esinevahinkoja räjähtävien akkujen vuoksi.

Latureiden turvallisuusohjeet

- **Pidä laturi pois sateesta tai kosteudesta.** Veden päästessä laturiin sähköiskun riski on suurempi.
- **Pidä laturi puhtaana.** Lika voi aiheuttaa sähköiskun.
- **Tarkista laturi, johto ja pistoke ennen jokaista käyttöä.** Älä käytä laturia, jos olet havainnut vikoja.
- **Älä avaa laturia itse, anna pätevä ammattihenkilöstön korjata se alkuperäisillä varaosilla.** Vialliset laturit, johdot ja pistokkeet suurentavat sähköiskun riskiä.

- **Älä käytä laturia helposti syttyvällä alustalla (esim. paperi, tekstiilit jne.) tai syttyvässä ympäristössä.** Laturi lämpeenee latauksen aikana, mikä aiheuttaa tulipalon vaaran.
- **Pidä lapsia silmällä ja varmista, että lapset eivät pysty leikkimään laturilla. Henkilöt, joilla on henkisiä tai fyysisiä rajoituksia, saavat käyttää laturia vain valvonnassa tai opastuksen jälkeen.** Huolellinen opastus pienentää väärinkäytön ja tapaturmien riskiä.

Korjaus

- **Anna vain pätevän ammattihenkilöstön korjata sähkötyökalu käyttäen alkuperäisiä varaosia.** Näin varmistetaan, että sähkötyökalun turvallisuus säilyy.

Porakoneita ja vääntimiä koskevat turvallisuusohjeet

- **Pidä kiinni laitteen eristetyistä kahvapinnoista, kun suoritat töitä, joissa terä tai ruuvi voi koskettaa piilossa olevia sähköjohtoja.** Koskettaminen jännitettä johtavaan johtoon voi synnyttää jännitettä myös laitteen metallisissa osissa ja aiheuttaa sähköiskun.

Lisäturvallisuusohjeet

- **Tarkista tarkastuslaitteilla ennen töiden aloittamista, onko työalueella mahdollisesti piilossa olevia johtoja. Kysy epäselvässä tilanteessa neuvoja vastuulliselta sähkö-, kaasu- tai vesilaitokselta.** Kosketus sähköjohtoihin voi aiheuttaa tulipalon ja sähköiskun. Kaasujohdon vahingoittuminen voi aiheuttaa räjähdysriskin. Vesijohdon vahingoittuminen aiheuttaa suuria esinevahinkoja tai sähköiskun.
- **Sammuta sähkötyökalu heti, kun se jumittuu. Ota huomioon yhtäkkiä esiintyvät voimat, jotka voivat aiheuttaa takaiskun.** Terä jumittuu esimerkiksi, kun se ylikuormittuu tai kääntyy.
- **Pidä sähkötyökalusta hyvin kiinni.** Ruuvien kiristyksessä ja irrotuksessa voi esiintyä äkillisesti suuria voimia.
- **Varmista työkappale.** Työkappaleen takaiskun tai kontrolloimattoman pauskautumisen (esim. terän jäädessä kiinni) voi estää kiinnitysliitteellä tai ruuvipuristimella.
- **Älä koskaan aseta sähkötyökalua pois, ennen kuin terä on pysähtynyt kokonaan.** Pyörivä terä voi koskettaa pintaa, jolle se on asetettu, minkä vuoksi voit menettää sähkötyökalun hallinnan.
- **Käytä vain valmistajan hyväksymiä akkuja, joilla on tämän sähkötyökalun tyyppikilvessä mainitut arvot.** Muunlaisten akkujen käyttö voi aiheuttaa tapaturmia ja esinevahinkoja räjähtävien akkujen vuoksi.
- **Pidä työpaikka puhtaana.** Eri aineiden muodostama lika on erittäin vaarallista. Kevytmetallipöly (esim. alumiini) voi syttyä tai räjähtää helposti.

- **Hanki tietoja käsiteltävistä materiaaleista ja mahdollisesti syntyvistä pölyistä ja höyryistä. Älä hengitä edes pieniä määriä pölyä ja höyryä.** Tiettyjen materiaalien (eri metallien, mineraalien tai puiden sekä suojamaalien) käsittelyssä voi syntyä vahingollisia/myrkyllisiä pölyjä, jotka voivat aiheuttaa allergisia reaktioita tai vakavia sairauksia. Älä hengitä näitä pölyjä ja höyryjä ja vältä kosketusta niihin. Vain ammattihenkilöstö saa käsitellä asbestipitoisia materiaaleja.
- **Aseta oikean/vasemman pyörimissuunnan kytkin keskiasentoon ennen kaikkia sähkötyökalussa suoritettavia töitä (esim. huolto, terän vaihto) sekä kuljetuksen tai säilytyksen ajaksi.** Tapaturmavaara, jos virtakytkintä painetaan tahattomasti.
- **Käynnistä sähkötyökalu vasta sitten, kun olet asettanut sen ruuviin.** Jo asettamisen aikana pyörivät terät voivat liukua pois.
- **Älä jätä työkaluja, esineitä tai johtoja esille laitteen työalueelle.** Sähkötyökalu voi aiheuttaa tapaturmia henkilön kompastuessa.
- **Huomioi riittävä valaistus laitteella työskennellessä.** Sähkötyökalu voi aiheuttaa tapaturmia, kun näkyvyys on huono.
- **Käytä ainoastaan valmistajan hyväksymiä poran- ja väänninteriä.** Muiden poran- ja väänninterien käyttö voi aiheuttaa tapaturmariskin sekä vahinkoja sähkötyökaluun. Poran- ja väänninterien täytyy olla kunnolla kiinni, kun laite käynnistetään.
- **Vältä laitteen ja työkappaleen ylikuumentumisen.** Ylikuumentuminen voi vahingoittaa työkalua ja laitetta.
- **Älä käytä sähkötyökalua syttyvien materiaalien lähellä.** Kipinät voivat sytyttää nämä materiaalit.
- **Pidä kahvat kuivina ja rasvattomina.** Liukuvat kahvat voivat aiheuttaa onnettomuuksia.
- **Älä käytä tarvikkeita, joita valmistaja ei ole hyväksynyt eikä suositellut kyseessä olevalle sähkötyökalulle.** Tarvikkeiden kiinnittämismahdollisuus sähkötyökaluun ei takaa turvallista käyttöä.
- **Terän sallitun kierrosluvun täytyy olla vähintään yhtä suuri kuin sähkötyökalussa mainittu maksimikierrosluku.** Tarvikkeet, jotka pyörivät sallittua nopeammin, voivat murtua ja pauskautua pois ja aiheuttaa tapaturmia.
- Ota huomioon, että ilman tulo- ja poistoaukkojen takana voi olla myös liikkuvia osia.
- Laitteeseen kiinnitettyjä symboleja ei saa poistaa eikä peittää. Huonosti luettavat ohjeet laitteessa on vaihdettava välittömästi.



Lue käyttöohje ennen käyttöönottoa ja noudata sen ohjeita.



Silmävaurioiden vaara! Älä koskaan katso suoraan LED-valoon.



Lataa akku vain sisätiloissa.

FI



Akkua ei saa hävittää kotitalousjätteen mukana!



Akkua ei saa hävittää vesistöihin!



Akkua ei saa polttaa!



Älä altista akkua auringonvalolle tai korkeille lämpötiloille!

Vaara tärinästä



VARO! Tärinän aiheuttama loukkaantumisvaara! Tärinä voi aiheuttaa verisuoni- tai hermovaurioita, varsinkin henkilöille, jotka kärsivät verenkiertohäiriöistä.

Keskeytä työskentely välittömästi ja käänny lääkärin puoleen seuraavien oireiden esiintyessä: raajojen puutuminen, tunnon häviäminen, kutina, pistokset, kipu, ihon värin muuttuminen.

Teknisissä tiedoissa ilmoitettu tärinäarvo edustaa laitteen pääasiallista käyttöä. Todellinen tärinä käytön aikana voi poiketa tästä seuraavien tekijöiden vuoksi:

- määräystenvastainen käyttö
- sopimattomat käyttötyökalut
- sopimaton materiaali
- riittämätön huolto.

Voit pienentää vaaroja huomattavasti, kun noudatat seuraavia ohjeita:

- Huolla laite käyttöohjeen ohjeiden mukaan.
- Vältä työskentelyä alhaisissa lämpötiloissa.
- Pidä kehosi ja varsinkin kätesi lämpiminä kylmällä ilmalla.
- Pidä säännöllisesti taukoja ja liikuta käsiäsi verenkierron parantamiseksi.

Henkilökohtaiset suojavarusteet



Käytä laitteella työskennellessäsi suojalaseja.



Käytä laitteella työskennellessäsi kuulonsuojaimia.



Käytä pölynaamaria, kun pölyä muodostuu paljon.



Älä käytä laitteella työskennellessäsi suojakäsineitä.



Käytä laitteella työskennellessäsi vartalonmyötäisiä työvaatteita.



Peitä pitkät hiukset tai käytä tarvittaessa hiusverkkoa.

Laitteen yleiskuva



Vihje: Sinun laitteesi ulkonäkö voi poiketa kuvista.

► Siv. 3, kohta 1

1. Työkalun kiinnitin
2. Vääntömomentin säädin
3. Kierrosluvun vaihtokytkin
4. Kiertosuunnan vaihtokytkin
5. Virtakytkin
6. LED
7. Akku (ei sisälly toimitukseen)

► Siv. 3, kohta 2

8. Jäännöskapasiteetin näyttö
9. Painike kapasiteetinäytölle
10. Lukituspainike
11. Merkkivalot
12. Akun latausasema (ei sisälly toimitukseen)

Toimituksen sisältö

- Käyttöohje
- Akkukäyttöinen poraruuvinväännin
- Ruuvikarki

Käyttö



Akun lataaminen



Vihje: Akku ja laturi eivät kuulu toimituksen sisältöön. Voit hankkia ne tuotetta myyvästä liikkeestä lisävarusteina (► *Tarvikkeet* – siv. 104).



VAROITUS! Loukkaantumisvaara! Noudata akkukäyttöisten laitteiden käsittelyssä annettuja turvallisuusohjeita.



HUOMAUTUS! Laitteiden vahingoittumisvaara! Akkua ei saa syväpurkaa.



Vihje: Li-ioniakut voidaan ladata milloin tahansa, ilman että se vaikuttaa niiden käyttöaikaan. Latauksen keskeyttäminen ei vahingoita akkua.

- Akku on ladattava ennen ensimmäistä käyttöönottoa (latausaika: ► *Tekniset tiedot* – siv. 104).
 - Paina lukituspainiketta (10) ja vedä akku laitteesta.
 - Aseta akku latausasemaan.
 - Kytke latausaseman virtapistoke pistorasiaan.
- Merkkivalot (11) osoittavat lataustilan.
- Aseta akku laitteeseen ja anna sen napsahtaa paikoilleen.

Akun jäännöskapasiteetin tarkastaminen

- Paina painiketta (9).
- Merkkivalot (8) osoittavat akun jäännöskapasiteetin.

Terän poistaminen



HUOMAUTUS! Loukkaantumisvaara
Työkalu voi olla erittäin kuuma heti töiden jälkeen. On olemassa palovammojen vaara! Anna kuumen työkalun jäähtyä. Älä koskaan puhdista kuumaa työkalua syttyillä nesteillä.

- Käännä kiertosuunnan vaihtokytkin (4) keskiasentoon.
- Kierrä terän istukka (1) vastapäivään.
- Ota terä pois.

Terän asettaminen



VAARA! Loukkaantumisvaara! Varmista terän asettamisessa, että se on tiukasti istuksessa eikä ole kääntynyt.

- Aseta terä terän kiinnittimeen (1) vasteeseen saakka.
- Käännä kiertosuunnan vaihtokytkin (4) keskiasentoon.
- Kiristä terän kiinnitin (1) myötäpäivään.

Kiertosuunnan muuttaminen



HUOMAUTUS! Laitteiden vahingoittumisvaara! Paina kiertosuunnan vaihtokytkintä vain, kun laite on pysähdyksissä.

- Paina kiertosuunnan vaihtokytkin (4) vasempaan porausta ja ruuvien kiristystä varten (kiertosuunta myötäpäivään).
- Paina kiertosuunnan vaihtokytkin (4) oikeaan ruuvien irrottamista varten (kiertosuunta vastapäivään).

Kun kiertosuunnan vaihtokytkin on keskiasennossa, virtakytkin (9) on lukittu.

Vääntömomentin säätö



HUOMAUTUS! Laitteiden vahingoittumisvaara! Paina vääntömomentin säädintä vain, kun laite on pysähdyksissä.

Laitteen vääntömomentti voidaan säätää vääntömomentin säätimellä (2) 21 eri tasoon:

- Säätö 1–13 = heikko säätö pienille ruuveille ja pehmeille materiaaleille.
- Säätö 14–25 = voimakas säätö isoille ruuveille ja koville materiaaleille.
- Säätö [▲▼] = poraukseen ja tiukasti kiinni olevien ruuvien irrottamiseen. Tässä säädössä suoja-laite on pois toiminnasta, laite toimii maksimaalisella vääntömomentilla.

Kierrosluvun säätö



HUOMAUTUS! Laitteiden vahingoittumisvaara! Paina kierrosluvun vaihtokytkintä vain, kun laite on sammuksissa.

- Valitse poran eri halkaisijoihin sopiva kierrosaluetta:

- Kierrosluvun vaihtokytkin (3) asennossa [2] = suuri kierrosaluetta, kun porataan poran pienillä halkaisijoilla.
- Kierrosluvun vaihtokytkin (3) asennossa [1] = pieni kierrosaluetta, kun porataan poran suurilla halkaisijoilla.



HUOMAUTUS! Laitteiden vahingoittumisvaara! Älä käytä asentoa [▲▼] ruuvien kiristykseen.

Tarkista ennen käynnistystä!

Tarkista laitteen turvallinen kunto:

- Tarkista, onko näkyviä vikoja.
- Tarkista, onko laitteen kaikki osat asennettu tiukasti.

Käynnistys/sammutus

- Käynnistä terä pyörimään painamalla virtakytkintä (5).
- LEDissä (6) on valo.
- Sammuta laite päästämällä irti virtakytkimestä (5).



Vihje: Laitteen kierrosaluetta voidaan säätää portaattomasti painamalla virtakytkintä eri voimakkuudella.

Poraus



VAARA! Loukkaantumisvaara! Älä pidä käsiteltävää työkalua kädessä, sylissä tai muita kehonosia vasten.



HUOMAUTUS! Laitteiden vahingoittumisvaara! Älä käytä poraa jyrkästi tai porausaukkojen laajentamiseen.

- Kierrä vääntömomentin säädin (2) asentoon [▲▼].
- Pidä laitetta suorassa ja poraa tasaisesti painaen.



Vihje: Käytä aina materiaaliin sopivaa poraa.

Ruuvaus

- Säädä tarvittava vääntömomentti vääntömomentin säätimellä (2).
- Pidä laitetta suorassa linjassa ruuviin nähden.



Vihje: Käytä aina ruuviin sopivaa kärkeä. Ruuvien pää voi vahingoittua väärästä kärkistä käytettäessä.

Puhdistus

Puhdistus- ja huoltotöiden yleiskatsaus Säännöllisesti, käyttöolosuhteiden mukaisesti

| Mitä? | Miten? |
|--|---|
| Puhdista pöly moottorin ilmanvaihtoaukoista. | Käytä pölynimuria, harjaa tai sivellintä. |
| Puhdista laite. | Pyyhi tuote nihkeällä liinalla. |

FI

Häiriöt ja apu

Jos jokin ei toimi...



VAARA! Varo, loukkaantumisaara!
Epäasialliset korjaukset voivat aiheuttaa sen, että laite ei toimi enää turvallisesti. Vaarannat näin itseäsi ja ympäristösi turvallisuutta.

| Vika/häiriö | Syy | Korjaus |
|---------------------------|---|--|
| Laite ei toimi. | Onko laitteessa vika? | Ota yhteyttä jälleenmyyjään. |
| | Onko akku tyhjä? | ► <i>Akun lataaminen – siv. 102.</i> |
| | Onko akussa vika? | Ota yhteyttä jälleenmyyjään. |
| Terän kiinnitin ei pyöri. | Onko kiertosuunnan kytkin keskiasennossa? | ► <i>Kiertosuunnan muuttaminen – siv. 103.</i> |

Jos et pysty korjaamaan vikaa itse, ota yhteyttä jälleenmyyjään. Ota huomioon, että asiattomat korjaukset mitätöivät myös takuun ja sinulle aiheutuu lisäkustannuksia.

Hävittäminen

Laitteen hävittäminen

Yliiviivatun roskasäiliön symboli tarkoittaa: Paristoja, akkuja, sähkö- ja elektroniikkalaitteita ei saa laittaa kotitalousjätteen joukkoon. Ne voivat sisältää ympäristölle ja terveydelle haitallisia aineita.



Kuluttajat ovat velvollisia toimittamaan käytetyt sähkölaitteet, laitteiden paristot ja akut sekajätteestä erillään viralliseen keräyspaikkaan, jotta niiden asianmukainen käsittely on varmistettu. Keräyspaikkaan tuomista koskevaa tietoa saat omalta myyjältäsi. Palautus on maksutonta.

Paristot ja akut, joita ei ole asennettu kiinteästi sähkölaitteisiin, on poistettava laitteesta ennen hävittämistä ja tuotava erikseen keräyspaikkaan. Kaikkien järjestelmien liitumakut ja akkupaketit saa toimittaa keräyspaikkaan vain purkautuneessa tilassa. Paristojen navat ovat peitettävä liimanauhalla, jotta oikosulkua ei pääse tapahtumaan.



Jokainen loppukäyttäjä vastaa itse hävitettävässä laitteessa olevien henkilökohtaisten tietojen poistamisesta.

Pakkauksen hävittäminen

Pakkaus koostuu pahvilaatikosta ja vastaavasti merkityistä muoviosista, mitkä voidaan antaa kierrätettäviksi.

– Vie nämä materiaalit kierrätettäviksi.



Tekniset tiedot

| Tuotenumero | 196068 |
|---|-------------------------------------|
| Akkukäyttöinen poraruuvinväännin | |
| Nimellisjännite | 20 V= |
| Tyhjäkäyntikierrosluku | 0–400 / 0–1400 min ⁻¹ |
| Maks. vääntömomentti | 35 Nm |
| Poran maks. halkaisija | 13 mm |
| Äänitehotaso (L _{WA})* | 77 dB(A) (K = 5 dB(A)) |

Häiriön aiheuttavat usein vain pienet virheet. Pystyt usein korjaamaan ne itse. Katso ensin seuraavasta taulukosta, ennen kuin käännyt jälleenmyyjän puoleen. Näin säästät turhaa vaivaa ja mahdollisesti myös kustannuksia.

| Tuotenumero | 196068 |
|------------------------------------|---|
| Äänenpainetaso (L _{PA})* | 66 dB(A) (K = 5 dB(A)) |
| Tärinät** | < 3,2 m/s ² (K = 1,5 m/s ²) |
| Paino | 1,8 kg |

* Ilmoitetut arvot ovat päästöarvoja eikä niiden sen vuoksi tarvitse vastata turvallisen työpaikan arvoja. Vaikka päästö- ja immissiomasot ovatkin verrattavissa, niistä ei kuitenkaan voi luotettavasti päätellä, tarvitaanko ylimääräisiä turvatoimenpiteitä vai ei. Työpaikalla ajankohtaisesti immissioihin vaikuttavat tekijät sisältävät työtalon ominaispiirteet sekä muut melulähteet, esim. koneiden ja muiden viereisten työtehtävien määrän. Sallitut työpaikka-arvot voivat myös vaihdella maakohtaisesti. Tämän tiedon on tarkoitus palvella käyttäjää paremman vaara- ja riskiarvion luomiseksi. Melupäästöarvon määrittäminen standardin EN 62841-1 mukaisesti.

** Ilmoitettu tärinäpäästöarvo on mitattu standardoidun testimenetelmän mukaan ja sitä voidaan käyttää työkalujen väliseen vertailuun; ilmoitettua tärinäpäästöarvoa voidaan käyttää myös alustavaan taun arviointiin. Tärinäpäästöarvon voi poiketa ilmoitusarvosta työkalun todellisen käytön aikana työkalun käyttötavasta riippuen; yritä pitää tärinäkuormitus mahdollisimman alhaisena. Yksi toimenpiteistä tärinäkuormituksen pienentämiseksi on esim. työajan rajoittaminen. Tällöin on huomioitava kaikki käyttövaiheiden osat (esimerkiksi ajat, jolloin työkalu on sammutettuna, ja jolloin se on kytkettyä päälle, mutta käy ilman kuormitusta). Tärinäpäästöarvon määrittäminen standardin EN 62841-1 & EN 62841-2-1 mukaisesti.

Tarvikkeet

Kysy tarvikkeita jälleenmyyjältäsi.

| Tuotenumero | Lisäosa |
|-------------|---------------------|
| 196051 | Akku 2 Ah |
| 196052 | Akku 4 Ah |
| 196054 | Akun latausasema |
| 196055 | Akun latausasema |
| 196053 | Akkusarja laturilla |

Пайдалану жөніндегі нұсқаулық

Мазмұны

| | |
|--------------------------------|-----|
| Жұмыс алдында... | 105 |
| Сіздің қауіпсіздігіңіз үшін | 105 |
| Аспапты шолу | 109 |
| Пайдалану | 109 |
| Тазалау | 110 |
| Ақаулықтарды іздеу және түзету | 111 |
| Көдеге жарату | 111 |
| Техникалық деректер | 111 |
| Кепілдік картасы | 118 |

Жұмыс алдында...

Қолдану мақсаты

Аспап тек бейөндірістік пайдалануға, бұрандалы шегені бұрап бекітуге және босатуға, сонымен қатар ағашты, металды, пластмассаны және жұмсақ тас төсемдерді бұрғылауға арналған. Құрылғы өнеркәсіптік пайдалануға арналмаған. Жазатайым оқиғадан сақтандыратын жалпы ережелерді және қауіпсіздік техникасы бойынша берілген нұсқауларды ұстанған жөн.

Пайдалану бойынша осы нұсқаулықта көрсетілген әрекетті ғана жүзеге асыру қажет. Кез келген өзгеше пайдалану тыйым салынған қате қолданыс болып есептеледі. Өндіруші мұндай қолданыс нәтижесінен туындаған зақымдар үшін жауапкершілік көтермейді.

Қолданылған белгілер нені білдіреді?

Қауіп туралы ескертулер мен нұсқаулар пайдалану бойынша нұсқаулықта анық көрсетілген. Келесі белгілер пайдаланылады:



ҚАУІП! Өмірге төнетін тікелей қауіп немесе жарақат алу қаупі! Өлімге немесе ауыр жарақатқа алып келетін тікелей қауіпті оқиға.



ЕСКЕРТУ! Өмірге төнуі мүмкін қауіп немесе жарақат алу қаупі! Өлімге немесе ауыр жарақатқа алып келетін жалпы қауіпті оқиға.



АБАЙ БОЛЫҢЫЗ! Жарақат алу қаупі туындауы мүмкін! Жарақаттарға алып келуі мүмкін қауіпті оқиға.



НАЗАР АУДАРЫҢЫЗ! Құрылғының зақымдалу қаупі бар! Материалдық шығынға алып келуі мүмкін оқиға.



Нұсқау: Процестерді жақсырақ түсіну үшін берілген ақпарат.

Бұл белгілер жеке қорғану құралдарының қажеттілігін білдіреді:



Сіздің қауіпсіздігіңіз үшін

Қауіпсіздік бойынша жалпы нұсқаулар

- Құралды сенімді пайдалану үшін қолданушы алғаш қолданар алдында пайдалану жөнінде осы нұсқаулықты оқып шығуы керек.
- Егер құрылғыны сатсаңыз немесе оны біреуге берсеңіз, оған міндетті түрде пайдалану бойынша нұсқаулықты қоса беріңіз.

Электр құралдарына арналған қауіпсіздік техникасы бойынша жалпы нұсқаулар



ЕСКЕРТУ! Қауіпсіздік техникасы бойынша барлық нұсқаулармен және нұсқаулықтармен танысып шығыңыз. Қауіпсіздік техникасы бойынша нұсқауларды және нұсқаулықтарды елемей ток соғуға, өртке және/немесе ауыр жарақат алуға әкелуі мүмкін.

- **Кейінгі пайдалану үшін барлық қауіпсіздік нұсқаулары мен нұсқауларды сақтап қойыңыз.** Қауіпсіздік техникасы бойынша нұсқауларда пайдаланылған *электр құралы* деген термин желіден қоректенетін (желілік кабельмен), сондай-ақ аккумулятордан қоректенетін (желілік кабельсіз) электр құралдарына жатады.

Жұмыс орнының қауіпсіздігі

- **Жұмыс орнын таза ұстаңыз және жақсы жарықтандырудың болуын қадағалаңыз.** Ретсіздік және нашар жарықтандырылған жұмыс аймақтары жазатайым оқиғаларға әкеп соқтыруы мүмкін.
- **Электр құралымен жарылыс қаупі бар ортада, жанғыш сұйықтықтар, газ және шаңдар маңында жұмыс істемейсіз.** Электр құралдары бу мен шаңды тұтандыратын қабілеті бар ұшқын көздері болып табылады.
- **Электр құралымен жұмыс істеу кезінде бөгде адамдар мен балаларды жақын жібермеңіз.** Алаңдап, аспапты бақылаудан айырылып қалуыңыз мүмкін.

Электрлік қауіпсіздік

- **Электр аспабының штепсельдік ашасы розеткаға сай келуі керек.** Штепсельдік ашаны еш жағдайда өзгертпеңіз. Қорғаныштық жерге тұйықтауы бар электр құралдарындағы штепсель айырларына арналған адаптерлерді пайдаланбаңыз. Өзгертілмеген штепсельдік ашалар мен сәйкес келетін штепсельдік розеткалар электр тогынан зақымдану қаупін төмендетеді.
- **Жерге тұйықталған бетпен, мысалы, құбырлармен, жылыту элементтерімен, ас үй плиталарымен және тоңазытқыштармен денеңіздің жанасуынан сақтаныңыз.** Денеңіз жерге тұйықталған болса, ток соғу тәуекелі айтарлықтай артады.

KAZ

- **Электр құралын жаңбырдан және ылғалдан қорғаңыз.** Электр құралының ішіне судың кіруі электр тогынан зақымдану тәуекелін арттырады.
- **Кабельді мақсатынан тыс, мысалы, электр құралын тасымалдау, штепсельдік ашаны тартып шығару үшін пайдаланбаңыз.** Кабельді жоғары температурадан, майдан, құралдың өткір шеттерінен немесе жылжымалы бөліктерінен сақтаңыз. Зақымданған немесе шатасып қалған сым электр тогынан зақымдану тәуекелін арттырады.
- **Электр құралымен далада жұмыс істеген кезде, далада жұмыс істеу үшін жарамды ұзартқыш кабельдерді ғана пайдаланыңыз.** Ғимарат сыртында пайдалану үшін жарамды ұзартқыш кабельді пайдалану ток соғу қаупін төмендетеді.
- **Электр құралының ылғалды ортада қолданылуынан сақтану мүмкін болмаса, дифференциалдық автоматты пайдаланыңыз.** Қорғаушы өшіру құрылғысын пайдалану ток соғудан жарақаттану қаупін төмендетеді.

Адам қауіпсіздігі

- **Мұқият болыңыз, жұмысыңызды қадағалап отырыңыз және электр құралымен жұмысты ойластырып бастаңыз.** Шаршаған немесе есірткі, ішімдік немесе дәрі-дәрмек есерінде болған жағдайда аспапты пайдаланбаңыз. Электр құралымен жұмыс істеу кезінде бір секундтық зейінсіздік қайтымсыз салдарға әкелуі мүмкін.
- **Қорғаныш жарақтарын киіп, әрдайым қорғаныш көзілдірік тағыңыз.** Электр аспабының түрі мен қолданылуына қарай шаңнан қорғайтын бетперде, сырғанауды болдырмайтын табаны бар аяқ киім, қорғаныш шлем және есту мүшелерін қорғау құралдары сияқты қорғау құралдарын киіп жүру жарақаттану қаупін төмендетеді.
- **Кездейсоқ қосылуынан сақтаныңыз.** Электр құралын қуат көзіне және/немесе аккумулятор батареясына қосу, қолыңызға алу немесе басқа орынға тасымалдаудан бұрын, оның өшіп тұрғандығына көз жеткізіңіз. Электр құралын тасымалдау кезінде саусақты ажыратқышта ұстау және құралды ажыратқыштың қосулы күйінде қуат көзіне жалғау жарақаттануға апарып соғады.
- **Электр құралын іске қоспас бұрын, реттегіш құралды және бұрауыштарды алып тастаңыз.** Құралдың айналмалы бөлігінде орналасқан құрал немесе кілт жарақаттануға әкелуі мүмкін.
- **Қалыпсыз дәне қалпында болудан сақтаныңыз.** Әрдайым орнықты қалыпқа көшіп, тепе-теңдікті сақтаңыз. Осының арқасында күтпеген жағдайларда электр құралын жақсырақ бақылайсыз.

- **Лайықты киім киіп жүріңіз.** Кең киім мен әшекейлер тақпаңыз. Шашыңызды, киіміңізді және қолғабыңызды айналмалы бөлшектерден алыс ұстаңыз. Кең киім, әшекейлер және ұзын шаш айналмалы бөліктерге тап болуы мүмкін.
- **Егер шаң соратын және шаң ұстайтын құрылғыларды монтаждау мүмкін болса, олардың дұрыс қосылғанына және пайдаланылғанына көз жеткізіңіз.** Шаңсорғышты пайдалану шаңнан пайда болатын қауіпті төмендетеді.

Аспапты пайдалану және қолдану

- **Құралды асыра жүктемеңіз.** Жұмыс істеу үшін осыған арналған электр құралдарын ғана пайдаланыңыз. Жарамды электр құралымен аталған қуаттылық диапазонында жақсырақ және сенімдірек жұмыс істейсіз.
- **Сөндіргіші зақымданған электр құралын пайдаланбаңыз.** Қосу немесе өшіру мүмкін емес электр құралы қауіпті болып табылады және оны міндетті түрде жөндеу қажет.
- **Аспапты орнатудан, керек-жарақтарды алмастырудан немесе құралды сақтауға қоймастан бұрын штепсельдік ашаны розеткадан ажыратыңыз және/немесе аккумулятор батареясын шығарыңыз.** Бұл сақтық шарасы құралдың байқаусызда қосылуын болдырмайды.
- **Қолданылмайтын электр құралдарын балалардың қолы жетпейтін жерде сақтаңыз.** Құралдың құрылымымен таныс емес немесе осы пайдалану бойынша нұсқаулықты оқымаған тұлғаларға құралды пайдалануға рұқсат етпеңіз. Электр құралдары тәжірибесіз тұлғалардың қолында қауіпті болады.
- **Электр құралын мұқият күтіңіз.** Жылжымалы бөлшектері мінсіз және қысылмай жұмыс істейтіндігіне, электр құралының жұмысына кері әсерін тигізсе алатын зақымдар мен сынған бөлшектердің жоқтығына көз жеткізіңіз. Құралды пайдаланбас бұрын зақымдалған бөліктерін міндетті түрде жөндеу керек. Электр құралдарына нашар күтім жасау жарақаттанудың жиі себепкері болады.
- **Кескіш құрал жақсы қайралған және таза болуы тиіс.** Мұқият тазаланатын және күтілетін өткір кескіш жиектері бар кескіш құралдар азырақ кептеледі және оларды жүргізу жеңілдеу.
- **Электр құралдарын, керек-жарақтарды, қосалқы құралдарды және т.б. осы нұсқаулыққа сай пайдаланыңыз.** Бұл ретте еңбек жағдайлары мен жүзеге асырылатын әрекет түрін ескеріңіз. Электр құралдарын олардың пайдаланылуы үшін көзделмеген басқа операцияларды орындау үшін пайдалану қауіпті жағдайлардың туындауына әкелуі мүмкін.

Аккумуляторлық құралды пайдалану және күту

- Аккумуляторларды тек өндірушімен ұсынылған зарядтау құрылғыларының көмегімен зарядтаңыз. Батареяның белгілі бір түрі үшін қарастырылған зарядтау құрылғысын басқа аккумуляторлармен пайдалану кезінде өрт қаупі туындайды.
- Осы электр құралына арналған аккумуляторларды ғана пайдаланыңыз. Басқа аккумуляторларды пайдалану зақымдарға немесе өрт қаупіне апарып соғуы мүмкін.
- Пайдаланылмайтын аккумуляторды кеңсе қыстырмалар, тиындар, кілттер, шегелер, бұрандалар немесе контактілердің тұйықталуын тудыру мүмкін басқа да ұсақ металл заттардан алшақ ұстаңыз. Аккумулятор контактілерінің қысқа тұйықталуы күйіп қалу немесе өртке әкелуі мүмкін.
- Қате пайдаланған жағдайда аккумулятордан сұйықтық ағып кетуі мүмкін. Оған тиіспеңіз. Кездейсоқ жанасып көткен кезде тиген жерін сумен жуыңыз. Көзіңізге сұйықтық тиген кезде дәрігердің көмегіне де жүгініңіз. Аккумулятордан аққан сұйықтық терінің тітіркенуін немесе күйктер тудыруы мүмкін.
- Аккумуляторды аспаңыз. Дұрыс емес араласу аккумулятордың зақымдалуына әкелуі мүмкін.
- Аккумуляторды жоғары температура, от, су мен ылғалдылық әсеріне ұшыратпаңыз. Жарылыс қаупі бар.
- Зақымдалған және мақсатынан тыс пайдаланылған аккумулятор бу бөлінуіне әкелуі мүмкін. Жақсы желдетуді қамтамасыз етіңіз және дімкестік кезінде дәрігерге қаралыңыз. Бу тыныс алу жолдарына тітіркендіргіш әсер ете алады және сырқаттарға себепші болуы мүмкін.
- Зарядталмайтын батареяларды зарядтауға тырыспаңыз. Өрт және жарылыс қаупі бар.
- Аккумуляторды тек осы электр құралымен бір тіркесте пайдалануға болады. Басқа электр құрылғылары аккумуляторға артық жүктеме түсіріп, оған зақым келтіруі мүмкін.
- Аккумулятордың зауыттық тақтайшасында көрсетілген параметрлері бар өндірушімен рұқсат етілген зарядтау құрылғыларын ғана пайдалануға болады. Дұрыс емес зарядтау құрылғыларын пайдалану жарақаттану қаупін тудырады, сондай-ақ жарылатын аккумуляторларға байланысты материалдық залал әкелуі мүмкін.

Зарядтау құрылғыларына арналған қауіпсіздік техникасы бойынша нұсқаулар

- Зарядтау құрылғысын жаңбырда немесе дым жерде ұстамаңыз. Зарядтау құрылғысына судың енуі ток соғу тәуекелін арттырады.
- Зарядтау құрылғысын таза ұстау керек. Ластану кезінде ток соғу қаупі туындайды.

- Өр пайдалану алдында зарядтау құрылғысының, кабель мен ашаның күйін тексеріңіз. Зақымдар анықталған кезде, зарядтау құрылғысын пайдаланбаңыз.
- Зарядтау құрылғысын өз бетіңізбен ашуға болмайды, құрылғыны тек білікті қызметкерге ашуға рұқсат беріңіз және түпнұсқа қосалқы бөлшектермен ғана жөндеңіз. Зақымдалған зарядтау құрылғысы, кабель немесе аша ток соғу тәуекелін арттырады.
- Зарядтау құрылғысын тұтанғыш тұғырда (мысалы, қағаз, мата және т.б.) немесе тұтанғыш ортада пайдаланбаңыз. Зарядтау кезінде зарядтау құрылғысының қызып кетуі өрт қаупін тудырады.
- Балаларға қарап тұрыңыз және балалар зарядтау құрылғысымен ойнамауын қадағалаңыз. Балалар мен ақыл-ой немесе дене қабілеттері шектеулі адамдарға тек бақылау астында немесе пайдалану бойынша нұсқаулар алған жағдайда ғана зарядтау құрылғысымен жұмыс істеуге рұқсат етіледі. Мұқият нұсқаулық басқарудағы қателіктердің және жарақаттану ықтималдылығын азайтады.

Сервистік қызмет көрсету

- Электр құралыңызды жөндеуге тек білікті қызметкерлерге және тек түпнұсқа қосалқы бөлшектермен рұқсат етіңіз. Тек осылайша электр аспабының қауіпсіздігіне кепілдік беруге болады.

Бұрғымен немесе бұрамабұрағышпен жұмыс істеу кезіндегі қауіпсіздік техникасы бойынша нұсқаулар

- Жұмыс құралы немесе бұранда жасырын электр сымына тиіп кетуі мүмкін жұмыстарды орындаған кезде, электр құралын оқшауланған тұтқаларынан ұстаңыз. Кернеуде тұрған сыммен түйісу электр құралының металл бөлшектерін зақымдауы және электр тогының соғуына әкеліп соғуы мүмкін.

Қауіпсіздік техникасы бойынша қосымша нұсқаулар

- Жұмысты орындау алдында жұмыс аумағында су, газ, жылу және энергиямен жабдықтаудың жасырын желілерінің бар-жоғын тексеріңіз. Сұрақтар туындаған жағдайда жергілікті коммуналдық қызметке хабарласыңыз. Электр сымымен түйісу тұтануға және электр тогының соғуына әкеліп соғуы мүмкін. Газ сымының бұзылуы жарылуға әкеліп соғуы мүмкін. Су құбырының бұзылуы елеулі материалдық залалға әкеліп соғады немесе электр тогының соғуына әкеліп соғуы мүмкін.
- Электр құралы бұғатталып жатса, оны тез арада өшіріңіз. Кері соққыға апарып соғатын, кенеттен туындайтын күштерге дайын болыңыз. Жұмыс құралы мысалы, артық жүктелген немесе қисайған кезде бұғатталады.
- Электр құралын мықтап ұстаңыз. Бұрандаларды бұраған немесе босатқан кезде үлкен күш туындауы мүмкін.

KAZ

- **Дайындаманы бекітіп қойыңыз.** Қысу немесе басу құрылғыларының көмегімен дайындаманы кері соққыдан немесе бақыланбайтын шығарылымнан (мысалы, дайындама бұғатталған кезде) бекітіп қоюға болады.
- **Электр құралын алып қоймас бұрын, жұмыс құралы толық тоқтағанша күте тұрыңыз.** Айналымды жұмыс құралы оны қойған жердің бетімен жанасып қалуы мүмкін, соның салдарынан электр құралын бақылауды жоғалтып алуыңыз мүмкін.
- **Осы электр құралының фирмалық тақтайшасында көрсетілген мәндері бар, өндіруші рұқсат еткен аккумуляторларды ғана қолдануға рұқсат етіледі.** Өзге аккумуляторларды қолдану жарақат алу қаупін, сонымен қатар, жарылған аккумулятордан материалдық залалды туындатуы мүмкін.
- **Өз жұмыс орныңызды таза күйінде ұстаңыз.** Өртүрлі заттармен аралас ластану өте қауіпті. Жеңіл металдардың (мысалы, алюминий) шаңы тез тұтанып, жарылуы мүмкін.
- **Өңделетін материалдар туралы және туындауы ықтимал шаң мен бу туралы деректерді жинаңыз. Шаң мен бу туындаған жағдайда осы заттардың аз ғана мөлшерін болса да жұтуға жол бермеңіз.** Белгілі бір материалдарды өңдеген кезде (өртүрлі металдар, минералдар және ағаш, сонымен қатар, атмосфералық салдардан қорғауға арналған бояулар) аллергиялық реакцияларды немесе ауыр сырқаттарды тудыруы мүмкін зиянды/улы заттар бөлінуі мүмкін. Мұндай шаң мен буды ішке тартудан және олармен түйісуден сақтаныңыз. Құрамында таскендірі бар заттар білікті қызметкерлермен ғана өңделуі тиіс.
- **Электр құралында барлық жұмыстарды жүргізер алдында (мысалы, техникалық қызмет көрсету, құралды ауыстыру), сонымен қатар, тасымалдау және сақтау кезінде оң жақ/сол жақ жүрісті ауыстырып-қосқышты ортаңғы күйге ауыстырыңыз.** Ауыстырып-қосқышты аңдаусыз басқан кезде жарақаттану қаупі болады.
- **Электр құралын бұрандаға орнатқан соң ғана қосыңыз.** Айналып тұрған жұмыс құралдары орнатқан кезде сырғып кетуі мүмкін.
- **Аспап жұмыс істеп тұрған аумақта құралдарды, заттар мен кабельдерді қалдырмаңыз.** Шалынып кетіп, электр құралымен жарақаттанып қалуға болады.
- **Жарық жеткіліксіз болған жағдайда жұмыс істеуге тыйым салынады.** Нашар көрерлік электр құралымен жарақаттануға әкеліп соғуы мүмкін.
- **Тек өндіруші рұқсат еткен бұрғылайтын биттер мен бұрағыш саптамаларын ғана қолданыңыз.** Өзге бұрғылау биттері мен бұрағыш саптамаларын пайдалану жарақат алу қаупін туындатуы, сонымен қатар, электр құралының бұзылуына әкеліп соғуы мүмкін. Аспапты қосқан кезде бұрғылау биттері және бұрағыш саптамалары берік бекітілуі тиіс.

- **Аспап пен дайындаманың қызып кетуіне жол бермеңіз.** Қатты қызып кету құрал мен машинаны зақымдауы мүмкін.
- **Электр құралын жанғыш материалдардың жанында қолданбаңыз.** Осы материалдар жалыннан тұтануы мүмкін.
- **Қолдарыңызды таза ұстаңыз және оларға май тигізбеңіз.** Жылпылдақ қолдар жаза-тайым жағдайларға әкеліп соғуы мүмкін.
- **Осы электр құралы үшін арнайы құрастырылмаған және өндіруші ұсынбаған керек-жарақтарды қолданбаңыз.** Электр құралыңызда керек-жарақты бекітудің бір ғана мүмкіндігі қауіпсіз жұмысқа кепілдік бермейді.
- **Жұмыс құралының ұйғарынды айналымдар саны электр құралында көрсетілген айналымдардың максималды санынан кем болмауы тиіс.** Ұйғарынды шамадан жылдам айналатын керек-жарақтар жарылып не ұшып кетіп, жарақаттануға әкеліп соғуы мүмкін.
- Жылжымалы бөлшектер желдету және ауасыздандыруға арналған саңылауларда да болуы мүмкін екендігін ескеріңіз.
- Аспабыңызда орналасқан белгілерді алып тастауға немесе жауып қоюға тыйым салынады. Аспаптағы оқылмайтын белгілерді тез арада ауыстыру қажет.



Пайдалануды бастамас бұрын нұсқаулықпен танысып, онда келтірілген нұсқауларды сақтаңыз.



Көзді зақымдау қаупі бар! Жарық диодына тікелей қарауға тыйым салынады.



Аккумулятор батареясын тек ішкі жайларда ғана зарядтаңыз.



Аккумулятор батареясын тұрмыстық қоқыспен бірге тастауға тыйым салынады!



Аккумулятор батареясын су қоймаларына тастауға тыйым салынады!



Аккумулятор батареясын өртеуге тыйым салынады!



Аккумулятор батареясын күн сәулесінің немесе жоғары температураның әсеріне ұшыратуға тыйым салынады!

Қауіпті діріл



АБАЙ БОЛЫҢЫЗ! Діріл салдарынан жарақат алу қаупі бар! Діріл, әсіресе қан айналымы бұзылған адамдарда қан тамыр ауруларын немесе жүйке жүйесінің өзгеріске ұшырауын тудыруы мүмкін.

Мынадай белгілер пайда болған кезде жұмысты дереу тоқтатып, дәрігерге жүгіну керек: дене мүшелерінің ұюы, сезімталдық жоғалту, қышыну, шаншу, ауырсыну, тері реңденуінің өзгеруі.

Техникалық сипаттамаларда атап өтілген діріл көрсеткіші әдеттегі қолдану жағдайларын көрсетеді. Пайдалану кезіндегі нақты діріл бұл көрсеткіштен мынадай себептер бойынша ауытқуы мүмкін:

- мақсатынан тыс пайдалану;
- сәйкес келмейтін салмалы аспаптар;
- сәйкес келмейтін материал;
- жеткіліксіз техникалық күтім.

Егер сіз келесі нұсқауларды сақтасаңыз, қауіпті айтарлықтай төмендете аласыз:

- Техникалық күтімді пайдалану бойынша нұсқаулықта келтірілген кеңестерге сәйкес жүргізіңіз.
- Төмен температурада жұмыс жасамауға тырысыңыз.
- Суық ауа райында дене мен әсіресе қолдардың жылы болуын қадағалаңыз.
- Тұрақты түрде үзілістер жасап және қан айналымын жақсарту үшін қолдарыңызды қозғалтып тұрыңыз.

Жеке қорғаныс құралдары



Аспаппен жұмыс істеген кезде, қорғаныш көзілдірік киіңіз.



Аспаппен жұмыс істеген кезде есту мүшелерін қорғау құралдарын киіңіз.



Шаң түзілуі жоғары болатын материалдармен жұмыс істеген кезде шаңнан қорғайтын маска киіңіз.



Аспаппен жұмыс істеген кезде қорғаныс қолғабын **кимеңіз**.



Аспаппен жұмыс істеген кезде, денеге жабысып тұратын жұмыс киімін киіңіз.



Ұзын шаштарды жабыңыз немесе қажеттілігіне қарай шашқа арналған торды киіңіз.

Аспапты шолу



Нұсқау: Аспабыңыздың іс-жүзіндегі көрінісі суреттегіден ерекшеленуі мүмкін.

► 3-бет., 1-тармақ

1. Құрал патроны
2. Айналу моментін реттегіш
3. Айналымдар санын ауыстырып-қосқыш
4. Айналу бағытын ауыстырып-қосқыш
5. Ажыратқыш
6. Жарық диоды
7. Аккумулятор батареясы (жеткізілім жиынтығына кірмейді)

► 3-бет., 2-тармақ

8. Қалған заряд индикациясы
9. Сыйымдылық индикациясына арналған түйме
10. Бекіткіш түйме
11. Бақылау шамдары
12. Аккумулятор батареясына арналған зарядтау станциясы (жеткізілім жиынтығына кірмейді)

Жеткізілім көлемі

- Пайдалану жөніндегі нұсқаулық
- Аккумуляторлық бұрауыш дрель
- Бұрауыш саптамасы

Пайдалану



Аккумулятор батареясын зарядтау



Нұсқау: Аккумуляторлық батарея мен зарядтағыш құрылғы жеткізілім жиынтығына кірмейді және оларды дилерден алуға болады (► *Керек-жарақтар – 111-бет.*).



ЕСКЕРТУ! Жарақаттану қаупі бар! Аккумулятор батареяларын пайдалану кезінде қауіпсіздік техникасы бойынша нұсқауларды орындаңыз.



НАЗАР АУДАРЫҢЫЗ! Аспаптың зақымдалу қаупі бар! Аккумулятор батареясы зарядының толығымен таусылуына жол бермеңіз.



Нұсқау: Литий-иондық аккумуляторлық батареяны кез келген уақытта зарядтауға болады, бұл оның қызмет ету мерзімін қысқартпайды. Зарядтау процесін үзу аккумуляторлық батареяға еш зиян келтірмейді.

- Бірінші рет пайдаланар алдында аккумулятор батареясын зарядтау қажет (зарядтау ұзақтығы: ► *Техникалық деректер – 111-бет.*).
- Бекітуші түймені (10) басыңыз да, аспаптан аккумулятор батареясын шығарып алыңыз.
- Аккумулятор батареясын зарядтау станциясына қойыңыз.
- Зарядтау станциясының желілік ашасын розеткаға салыңыз.

Зарядтау күйінің индикациясы (11) бақылау шамдарының көмегімен жүзеге асырылады.

- Аккумулятор батареясын аспапқа салып, оның бекем ілінісуін тексеріңіз.

Аккумулятордың қалған зарядын тексеру

- Түймені (9) басыңыз.

Аккумулятордың қалған заряды бақылау шамдары (8) арқылы көрсетіледі.

Жұмыс құралын шығарып алу



НАЗАР АУДАРЫҢЫЗ! Дененің жарақаттану қаупі бар Жұмыстан кейін құрал өте ыстық болуы мүмкін. Күйіп қалу қаупі бар! Ыстық құрал суығанша күте тұрыңыз. Ыстық сұйықтықтармен ыстық құралды ешқашан тазаламаңыз.

- Айналу бағытын ауыстырып-қосқышты (4) ортаңғы күйіне орнатыңыз.
- Жұмыс құралының патронын (1) сағат тіліне қарсы айналдырып, бұрап алыңыз.

KAZ

– Жұмыс құралын алып шығыңыз.

Жұмыс құралын орнату



ҚАУІП! Жарақат алу қаупі бар! Жұмыс құралын орнатқан кезде қысқыш патронда оның сенімді бекітілуін және оның артқа қарай шалқайып кетпеу мүмкіндігін қадағалаңыз.

- Жұмыс құралын патронға (1) толық салыңыз.
- Айналу бағытын ауыстырып-қосқышты (4) ортаңғы күйіне орнатыңыз.
- Жұмыс құралының патронын (1) сағат тілімен айналдыра отырып, бұрап бекітіңіз.

Айналу бағытын өзгерту



НАЗАР АУДАРЫҢЫЗ! Аспаптың зақымдалу қаупі бар! Айналу бағытын ауыстырып-қосқышты аспап тоқтап тұрған кезде ғана басқарыңыз.

- Бұрандаларды бұрғылау және бұрау үшін айналу бағытын ауыстырып-қосқышты (4) солға қарай басыңыз (сағат тілімен айналу бағыты).
- Бұрандаларды бұрап алу үшін, айналу бағытын ауыстырып-қосқышты оңға қарай басыңыз (4) (сағат тіліне қарсы айналу бағыты).

Егер айналу бағытын ауыстырып-қосқыш ортаңғы күйде тұрса, ажыратқыш (9) бұғатталғанын білдіреді.

Айналу моментін орнату



НАЗАР АУДАРЫҢЫЗ! Аспаптың зақымдалу қаупі бар! Айналу моментінің реттегішін аспап тоқтап тұрған кезде ғана басқарыңыз.

Айналу моментінің реттегішін (2) бұрау арқылы айналу моментін 21 сатыға реттеуге болады:

- 1-13 сатысы = ұсақ бұрандалы шегелер мен жұмсақ материалдар үшін төмен мән.
- 14-25 сатысы = ірі бұрандалы шегелер мен қатты материалдар үшін жоғары мән.
- [▲▲▲] сатысы = материалда тығыз отырған бұрандалы шегелерді бұрғылау және бұрап шығару үшін. Осы күйде ағытылмалы жалғастырғыш жұмыс істемейді; аспап максималды айналу моментімен жұмыс істейді.

Айналымдар санын реттеу



НАЗАР АУДАРЫҢЫЗ! Аспаптың зақымдалу қаупі бар! Тек аспап тоқтап тұрған кезде ғана айналымдар санын ауыстырып-қосқышты басқарыңыз.

- Бұрғылаудың әртүрлі диаметрлері үшін айналымдар санының сәйкес келетін ауқымын таңдап алыңыз:
- Айналымдар санын ауыстырып-қосқыш (3) [2] күйінде = кішкентай диаметрмен бұрғылау үшін айналымдардың жоғары саны.
- Айналымдар санын ауыстырып-қосқыш (3) [1] күйінде = үлкен диаметрмен бұрғылау үшін айналымдардың төмен саны.



НАЗАР АУДАРЫҢЫЗ! Аспаптың зақымдалу қаупі бар! Бұрандалы шегелерді бұрау/бұрап шығару үшін осы [▲▲▲] реттеулерін қолданбаңыз.

Пайдалану алдындағы тексерулер!

Аспаптың дұрыс жұмыс істеп тұрғандығына көз жеткізіңіз:

- Аспапта көрініп тұрған ақаулардың бар-жоғын тексеріңіз.
- Аспап бөлшектерінің берік бекітілуін бақылаңыз.

Қосу/өшіру

- Жұмыс құралын бұру үшін, ажыратқышты (5) басыңыз.
- Жарық диоды (6) жанып тұр.
- Аспапты өшіру үшін ажыратқышты (5) қайтадан жіберіңіз.



Нұсқау: Ажыратқышты әртүрлі күшпен баса отырып, аспаптың айналымдар санын біртіндеп реттеуге болады.

Бұрғылау



ҚАУІП! Жарақат алу қаупі бар! Ешқашан өңделіп жатқан бөлікті қолыңызбен ұстамаңыз, тізеңізге немесе басқа дене мүшелеріне қоймаңыз.



НАЗАР АУДАРЫҢЫЗ! Аспаптың зақымдалу қаупі бар! Ешқашан саңылауларды фрезерлеу немесе қашау үшін бұрғыны пайдаланбаңыз.

- Айналу моментінің реттегішін (2) [▲▲▲] күйіне бұраңыз.
- Аспапты тұзу ұстап, біркелкі қысыммен бұрғылаңыз.



Нұсқау: Өрқашан материалға сәйкес бұрғыны пайдаланыңыз.

Бұрандалы шегелерді бұрау/босату

- Айналу моментін реттегіштің (2) көмегімен орнатыңыз.
- Аспапты бұрандалы шегемен тұзу сызықта ұстаңыз.



Нұсқау: Өрқашан бұрағыш саптамасына сәйкес келетін бұрандалы шегені қолданыңыз. Қате саптамаларды қолданған жағдайда, бұрандалы шеге бастиегін зақымдап алу мүмкін.

Тазалау

Тазалау және техникалық қызмет көрсету бойынша жұмыстар

Пайдалану жағдайына қарай мерзімді түрде

| Не? | Қалай? |
|--|---|
| Қозғалтқыштың желдету саңылауларын шаңнан тазалау. | Қылшақ немесе бояу жаққышты қолданыңыз. |
| Құралды тазалау. | Аспапты ылғалды шүберекпен тазалаңыз. |

Ақаулықтарды іздеу және түзету

Егер белгілі бір бөлігі жұмыс істемейтін болса...



ҚАУІП! Абайлаңыз, жарақат алу қауіпі бар! Дұрыс жөндемеу аспаптың қауіпсіз жұмысының бұзылуына әкеліп соғуы мүмкін. Бұл өзіңіз бен басқа адамдарға жарақаттану қауіпін төндіреді.

| Ақаулық/ақау | Себебі | Жою тәсілі |
|--|---|--|
| Аспап жұмыс істемейді. | Аспап сынған ба? | Сатушыға хабарласыңыз. |
| | Аккумулятор батареясының заряды таусылған ба? | ▶ <i>Аккумулятор батареясын зарядтау – 109-бет..</i> |
| | Аккумулятор батареясы бұзылған ба? | Сатушыға хабарласыңыз. |
| Жұмыс құралына арналған патрон айналмайды. | Айналу бағытын ауыстырып-қосқыш ортаңғы күйде ме? | ▶ <i>Айналу бағытын өзгерту – 110-бет..</i> |

Егер қатені өз күшіңізбен жою мүмкін болмаса, тікелей сатушыға хабарласыңыз. Назар аударыңыз! Тиісті жолмен орындалмаған жөндеу жұмыстары кепілдік күшінің жойылуына және қосымша шығынға себеп болуы мүмкін.

Көдеге жарату

Құрылғыны көдеге жарату

Айқас сызығы бар қоқыс себетінің белгісі төмендегіні білдіреді: Батареялар мен аккумуляторларды, электрлік және электрондық құрылғыларды тұрмыстық қоқыспен бірге тастауға болмайды. Олардың құрамында қоршаған орта мен денсаулық үшін зиянды заттар болуы мүмкін. Тұтынушы тиісті қайта өңдеуді қамтамасыз ету үшін ескі электрлік құрылғыларды, құрылғы батареяларын және аккумуляторларды тұрмыстық қоқыстан бөлек, ресми қоқыс жинау орнына көдеге жарату үшін жауапты. Қайтару туралы ақпаратты сатушыдан алуға болады. Қайтару үшін ақы алынбайды.



Ескі электрлік құрылғыларға берік орнатылмаған батареялар мен аккумуляторларды көдеге жаратпас бұрын құрылғыдан шығару және бөлек көдеге жарату керек. Барлық жүйелердің литий батареялары мен аккумуляторларын кері қабылдау орындарына тек заряды таусылған күйде апарыңыз. Батареяларды әрдайым полюстерін жапсыру арқылы қы



Әр ақырғы пайдаланушы көдеге жаратылатын ескі құрылғылардағы жеке деректерді жою үшін өзі жауапты болады.

Орамды көдеге жарату

Орам қайта өңдеуге жіберілуі мүмкін картоннан және сәйкес белгіленген пластиктен тұрады.



- Бұл материалдардың қайта өңдеуге жіберілуін қадағалаңыз.

Көбінесе тіпті кішігірім қателіктер ақаулыққа соқтырады. Әдетте көптеген ақауларды пайдаланушы өз бетімен жоя алады. Сатушыға хабарласудан бұрын, төменде келтірілген кестемен танысыңыз. Бұл артық жұмыстың және ықтимал шығындардың алдын алуға мүмкіндік береді.

Техникалық деректер

| Артикул нөмірі | 196068 |
|---|---|
| Аккумуляторлық бұрауыш дрель | |
| Номиналды кернеу | 20 V= |
| Бос жүріс айналымдарының саны | 0–400 / 0–1400 min ⁻¹ |
| Макс. айналу моменті | 35 Nm |
| Бұрғының макс. диаметрі | 13 mm |
| Дыбыс қуатының деңгейі (L _{WA})* | 77 dB(A) (K = 5 dB(A)) |
| Дыбыс қысымының деңгейі (L _{PA})* | 66 dB(A) (K = 5 dB(A)) |
| Діріл** | < 3,2 m/s ² (K = 1,5 m/s ²) |
| Салмағы | 1,8 kg |

* Келтірілген мәндер шығарылатын шуылға қатысты болып келеді және өздігінен жұмыс орындағы шуыл деңгейі бойынша қауіпсіздікке кепіл бермейді. Шығып тұрған шуыл мен оның зиянды әсері арасындағы тығыз байланысқа қарамастан, қауіпсіздік бойынша қосымша шаралар қолдану қажет еместігі жөнінде сенімді түрде қорытынды жасау мүмкін емес. Жұмыс орындағы шынайы зиянды әсерді анықтайтын факторлар нақты ғимарат пен шуылдың өзге де көздерінің ықпалынан болады, мысалы, жұмыс істеп жатқан көліктер саны және маңайда болып жатқан басқа да процестер. Өртүрлі елдерде шуылдың әртүрлі деңгейлері қауіпсіз болып есептеледі. Бұл ақпарат жұмысты орындау орындағы қауіп пен қатер деңгейін нақтырақ бағалау мақсатында ғана берілген. EN 62841-1 стандартына сәйкес шуыл деңгейінің мәндерін анықтау.

** Көрсетілген дірілдің эмиссиялық көрсеткіші сынаудың стандартты әдісіне сай өлшенеді және бір құралды екіншісімен салыстыру үшін қолданылуы мүмкін; көрсетілген дірілдің эмиссиялық көрсеткішін мерзім ұзартуды кіріспе бағалау үшін де қолдануға болады. Дірілдің эмиссиялық көрсеткіші нақты пайдалану кезінде құралдың түрі мен қолдану тәсіліне байланысты көрсетілген мәннен өзгешеленуі мүмкін; діріл нәтижесіндегі жүктемені ең төменгі шекке дейін азайтуға тырысыңыз. Діріл жүктемесін қысқарту бойынша шаралар, мысалы, жұмыс уақытын шектеу. Бұл жағдайда жұмыс циклінің барлық құрамдастарын (мысалы, құралды өшіру уақыты және ол жүктемесіз қосылып тұрған уақыт) ескерген жөн EN 62841-1 & EN 62841-2-1 стандартына сәйкес дірілдің шамасын анықтау.

Керек-жарақтар

Керек-жарақтарды өз сатушыңыздан таба аласыз.

KAZ

Бұйымның нөмірі Керек-жарақ

| | |
|--------|--|
| 196051 | Ақкумулятор батареясы 2 А·ч |
| 196052 | Ақкумулятор батареясы 4 А·ч |
| 196054 | Ақкумулятор батареясына арналған зарядтау станциясы |
| 196055 | Ақкумулятор батареясына арналған зарядтау станциясы |
| 196053 | Зарядтағыш құрылғысы бар ақкумуляторлық батарея жиынтығы |

Өндірілген күні туралы ақпарат жапсырмада көрсетілген.

RU Гарантийный талон

Уважаемый покупатель, наши продукты изготавливаются на современных производственных подразделениях и соответствуют признанному во всём мире качественному процессу.

Если Вы, однако, найдете причину для рекламации, пожалуйста, отнесите этот продукт вместе с квитанцией об оплате в ближайший магазин.

На наши продукты действуют законные претензии по качеству, начиная с момента покупки.

Гарантийный талон Вы можете приобрести в магазине.

Изделие

Модель

Серийный номер.....

Дата продажи.....

Печать
Подпись продавца

Претензий по внешнему виду и комплектации не имею.
Подпись покупателя

Гарантийные условия

1. Гарантийные претензии рассматриваются только при наличии правильно и четко заполненного гарантийного талона с указанием марки, модели, серийного номера изделия, даты продажи, четкой печати фирмы-продавца, а также кассового чека магазина.
2. Гарантийный срок составляет 24 месяца со дня продажи электроинструмента.
3. В течение гарантийного срока устраняются бесплатно:
 - Повреждения инструмента, возникшие из-за применения изготовителем некачественного материала;
 - Дефекты сборки, допущенные изготовителем.
 - Неисправные узлы инструментов в гарантийный период бесплатно ремонтируются или заменяются новыми. Решение вопроса о целесообразности их замены или ремонта остается за службой сервиса. Заменяемые детали переходят в собственность службы сервиса.

4. Гарантия не распространяется:

- На инструмент, использовавшийся в профессиональных (промышленных) целях или объемах. Бытовой тип электроинструмента подразумевает использование его для бытовых нужд не более 20 (двадцати) часов в месяц. Использование инструмента вопреки этому условию является нарушением правил эксплуатации;
- На механические повреждения (трещины, сколы и т.п.) и повреждения, вызванные воздействием агрессивных сред и высоких температур, попаданием внутрь электроинструмента инородных предметов, частиц, жидкостей, веществ, а также повреждения, наступившие вследствие неправильного хранения (коррозия металлических частей);
- На повреждения, возникшие в процессе транспортировки покупателем приобретенного изделия;
- На повреждения и неисправности, вызванные нарушением правил, изложенных в инструкции по эксплуатации, или применением инструмента не по назначению, халатным отношением, несчастным случаем, стихийным бедствием, воздействием домашних животных, грызунов или насекомых;
- На повреждения, вызванные использованием некачественных, нестандартных расходных материалов, принадлежностей, запасных частей или приспособлений;
- На инструменты с неисправностями, возникшими вследствие перегрузки или неправильной эксплуатации, а также нестабильности параметров электросети, превышающих нормы, установленные ГОСТ 13109–97. К безусловным признакам перегрузки изделия относятся, помимо прочих: одновременный выход из строя ротора и статора, изменение внешнего вида, деформация или оплавление деталей или узлов, потемнение или обугливание изоляции проводов под воздействием высокой температуры;
- На быстроизнашивающиеся части (угольные щетки, зубчатые ремни, резиновые уплотнения, сальники, смазку и т.п.) и сменные принадлежности (патроны, аккумуляторы, защитные кожухи, рукоятки и т.п.), а также на расходные материалы и приспособления;
- На естественный износ инструмента (полная выработка ресурса, сильное внутреннее или внешнее загрязнение);
- На инструмент, имеющий следы постороннего вмешательства или если была произведена попытка ремонта в неуполномоченном сервисном центре.
- Если данные на электроинструменте не соответствуют данным в гарантийном талоне;
- На профилактическое обслуживание электроинструмента (например, чистка, промывка, смазка).

Настоящие гарантийные условия не ущемляют других законных прав потребителя, предоставленных ему действующим законодательством страны.

DE Mängelansprüche

Sehr geehrte Kundin, sehr geehrter Kunde, unsere Produkte werden in modernen Produktionsstätten gefertigt und unterliegen einem international anerkannten Qualitätsprozess.

Sollten Sie dennoch einen Grund zur Beanstandung haben, bringen Sie bitte diesen Artikel zusammen mit dem Kaufbeleg zu Ihrem Händler.

Für unsere Produkte gelten die gesetzlichen Mängelansprüche ab Kaufdatum.

IT Reclami per difetti

Gentilissima Cliente, gentilissimo Cliente, i nostri prodotti sono fabbricati in moderne officine di produzione e sono sottoposti ad un processo di qualità internazionalmente riconosciuto.

Se Lei dovesse avere tuttavia un motivo di reclamo, porti questo articolo insieme allo scontrino al Suo negoziante.

Per i nostri prodotti valgono i reclami per difetti legali a partire dalla data di acquisto.

FR Réclamations

Chère cliente, cher client, Nos produits sont fabriqués dans des ateliers de production modernes et sont soumis à un processus de qualité reconnu au niveau international.

Si vous avez toutefois le moindre motif de réclamation, veuillez rapporter cet article avec son justificatif d'achat à votre commerçant.

Nos produits sont soumis au droit légal de réclamation en cas de défaut à partir de leur date d'achat.

GB Claims for defects

Dear customer, Our products are manufactured in modern production plants, and are subject to an internationally recognised quality process.

Nevertheless, if you have cause for dissatisfaction, please bring the item together with the proof of purchase to the store from which you bought it.

For our products, legal claims for defects are valid from the date of purchase.

CZ Reklamace

Vážená zákaznice, vážený zákazník, naše výrobky jsou vyráběny v moderních závodech a podléhají mezinárodně uznávanému procesu kontroly kvality.

Pokud byste přesto měli důvod ke stížnostem, přineste prosím výrobek společně s dokladem o koupi vašemu prodejci.

Pro naše výrobky platí zákonná reklamační lhůta od datumu koupě.

SK Reklamácie

Vážená zákazníčka, vážený zákazník, naše produkty sa vyrábajú v moderných zariadeniach a podliehajú medzinárodne uznávanému procesu riadenia kvality.

Ak máte aj napriek tomu dôvod na reklamáciu, prineste tento tovar spolu s dokladom o zakúpení k vášmu predajcovi.

Pre produkty platia zákonné reklamačné nároky od dátumu zakúpenia.

PL Roszczenia gwarancyjne

Szanowna Klientko, szanowny Kliencie, Nasze wyroby produkowane są w nowoczesnych zakładach produkcyjnych i podlegają pod uznane na świecie procesy jakościowe.

W razie podstawy do reklamacji prosimy dostarczyć ten artykuł wraz z paragonem do sklepu, w którym dokonano zakupu.

Dla naszych produktów obowiązują ustawowe roszczenia gwarancyjne od daty zakupu.

SI Garancijski list

Firma dajalca garancije:

Sedež dajalca garancije:

Firma prodajalca:

Sedež prodajalca:

Podatki o blagu/produktu:

.....
.....

Datum izročitve blaga/produkta potrošniku:

S tem garancijskim listom jamčimo za lastnosti ali brezhibno delovanje v 1-letnem garancijskem roku, ki začne teči z izročitvijo blaga potrošniku in velja s priloženim originalnim računom. Vzdrževanje, rezervne dele in prikladne aparate nudimo še tri leta po preteku garancije.

Garancija velja na območju Republike Slovenije.

Garancija ne izključuje pravic potrošnika, ki izhajajo iz odgovornosti prodajalca za napake na blagu.

V primeru okvare se obrnite na prodajalca.

HU Jótállási jegy

Tisztelt Vevőnk!

Termékeink modern gyárban készülnek, nemzetközileg elismert minőségbiztosítási rendszer alatt.

Üzemzavar esetén a készüléket vigye vissza, a vásárlási számlával együtt, a forgalmazóhoz, ahonnan vásárolta azt.

Termékeinkre a törvényben előírt garanciális feltételek érvényesek, a vásárlás napjától számítva.

BA/HR Prava na žalbu

Štovani kupci!

Naši proizvodi se proizvode u modernim tvornicama i podliježu međunarodno priznatom procesu provjere kakvoće.

Ako ipak postoji razlog za žalbu, molimo Vas da ovaj artikl zajedno s računom odensete Vašem trgovcu.

Za naše proizvode važe zakonska prava na žalbu od datuma kupovine.

GR Εγγύηση

Για αυτό το προϊόν ισχύει εγγύηση με διάρκεια δύο έτη από την ημερομηνία αγοράς, εφόσον αυτό έχει αγοραστεί από τό κατάστημα που αναφέρεται πιο κάτω.

Βλάβες που προέρχονται από ακατάλληλη μεταχείριση ή χειρισμό, λάθος τοποθέτηση ή φύλαξη, ακατάλληλη σύνδεση ή εγκατάσταση, από βία ή άλλες εξωτερικές επιδράσεις, καθώς και σε παρεμβάσεις του αγοραστή ή τρίτων οι οποίες δεν ήταν σύμφωνες με τις οδηγίες χρήσης που συνοδεύουν το προϊόν, δεν καλύπτονται από την εγγύηση. Επίσης, δεν καλύπτεται η φυσιολογική φθορά λόγω χρήσης. Προτείνουμε να διαβάσετε προσεκτικά τις οδηγίες χρήσεως, διότι περιέχουν σημαντικές υποδείξεις.

Για λόγους εξακρίβωσης της ημερομηνίας αγοράς, είναι απαραίτητο να κρατήσετε την απόδειξη αγοράς, που αποτελεί το μόνο αποδεικτικό στοιχείο της ημερομηνίας αγοράς.

Υποδείξεις:

1. Εάν το προϊόν δε λειτουργεί πλέον όπως πρέπει, ελέγξτε παρακαλούμε πρώτα εάν η αιτία είναι άλλοι λόγοι, όπως για παράδειγμα λάθος χειρισμός.
2. Σε περίπτωση που θέλετε να κάνετε χρήση της εγγύησης ή σε περίπτωση βλάβης παρακαλούμε απευθυνθείτε προσωπικά στο κατάστημα αγοράς.

Παρακαλούμε προσέξτε ότι θα επισυνάπτετε, θα έχετε διαθέσιμα, ή θα φέρετε μαζί σας σε κάθε περίπτωση τα ακόλουθα:

- Απόδειξη αγοράς
- Περιγραφή προϊόντος/Τύπος/Μάρκα
- Περιγραφή του εμφανιζόμενου προβλήματος με όσο το δυνατόν πιο ακριβή αναφορά του ελαττώματος.

Εκτός των δικαιωμάτων που παρέχονται με την παρούσα εγγύηση στον καταναλωτή, αυτός έχει σε κάθε περίπτωση και όλα τα δικαιώματα που απορρέουν από τις κείμενες διατάξεις και τους νόμους σχετικά με τη σύμβαση πώλησης.

Διανομή:

NL Reclamaties

Geachte klant, onze producten worden op moderne productieplaatsen gefabriceerd en zijn onderworpen aan een internationaal erkend kwaliteitsproces.

Wanneer u desondanks een reden tot klagen heeft, breng dit artikel dan samen met de kassabon naar uw verkoper.

Voor onze producten gelden de wettelijke reclamatietermijnen vanaf de datum van aankoop.

SE Produktansvar

Bästa kund! Våra produkter tillverkas i moderna produktionsanläggningar och genomgår en internationellt erkänd kvalitetsprocess.

Skulle det ändå finnas skäl till reklamation, ber vi dig lämna in denna artikel tillsammans med köpkvittot till återförsäljaren.

För våra produkter gäller lagstadgat produktansvar fr.o.m. köpdatumet.

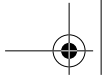

FI Tuotevastuu

Hyvä asiakas, tuotteemme valmistetaan uudenaikaisissa tuotantolaitoksissa ja ne tarkastetaan kansainvälisesti tunnustetun laatuolosuhteiden mukaisesti.

Jos sinulla on kuitenkin aihetta valittaa tuotteesta, tuo tämä laite ostokuitin kanssa myyjällesi. Tuotteille ovat voimassa ostopäivästä alkaen lakisääteiset takuuehdot.

KAZ Кепілдік картасы

Құрметті сатып алушы, біздің өнімдеріміз заманауи өндірістік бөлімдерде дайындалады және бүкіл әлем бойынша танылған сапа процесіне сәйкес келеді.

Алайда Сіз наразылық тудыратын себеп тапқан болсаңыз, осы өнімді төлем түбіртегімен қоса жақын маңдағы дүкенге алып барыңыз.

Біздің өнімдерімізге сатып алған сәттен бастап сапа бойынша заңды талаптар жүреді.

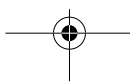

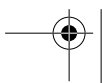
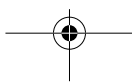
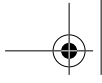



Emil Lux GmbH & Co. KG
Emil-Lux-Straße 1
42929 Wermelskirchen
GERMANY

Изготовитель/Өндіруші:
"ОБИ Групп Соурцинг Гонконг Лтд."
31-ый этаж, Тауэр 2,
Интерпрайз Сквер Файв (Мегабокс),
38 Ван Чиу Роуд, Коулун Бэй,
Коулун, Гонконг, Китай

Импортер/Импорттаушы:
ООО «ОБИ Прямой Импорт и Поставки»
Российская Федерация,
125252, г. Москва,
ул. Авиаконструктора Микояна, дом 12,
этаж 9, помещение I, комната 29
+7 495 933 46 80

Информация о дате изготовления указана на товаре.
Өндірілген күні туралы ақпарат тауар үстінде белгіленген.

Срок службы указан на маркировке упаковки продукции.
Қызмет ету мерзімі өнім орауышының таңбаламасында белгіленген.

Информация об обязательной сертификации:
Продукция подлежит обязательной сертификации.
**ПОДЛЕЖИТ ОБЯЗАТЕЛЬНОЙ СЕРТИФИКАЦИИ И ДЕКЛАРИРОВАНИЮ
СООТВЕТСТВИЯ**

Міндетті сертификаттау туралы ақпарат:
Өнім міндетті сертификаттауға жатады.
МІНДЕТТІ СЕРТИФИКАТТАУҒА ЖӘНЕ СӘЙКЕСТІЛІКТІ ЖАРИЯЛАУҒА ЖАТАДЫ

Art.-Nr. 196068

V-070120

