

**HANDSON.**

# CANBERRA

Zuilventilator 77 cm - 45 W

Ventilateur colonne 77 cm - 45 W

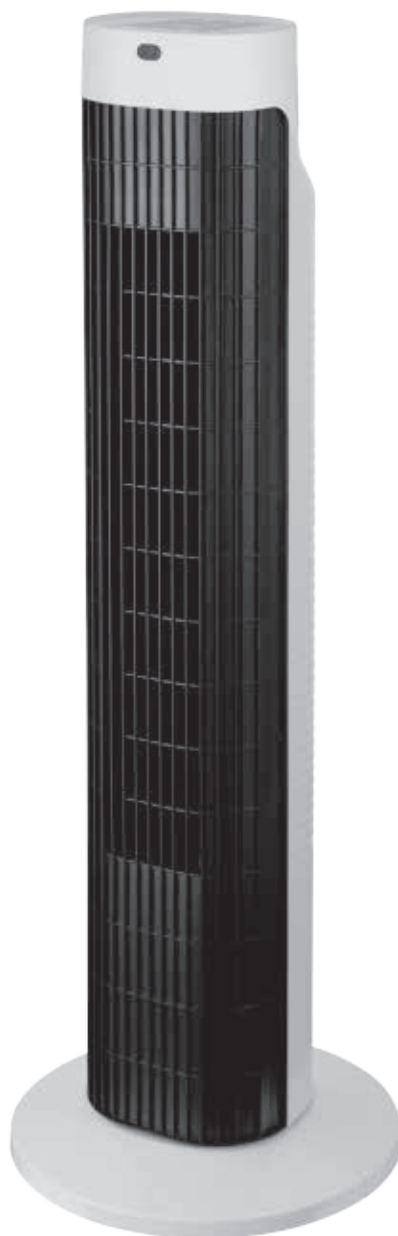

Originele montagehandleiding

Lees deze handleiding zorgvuldig voordat u dit product in gebruik neemt.

Notice de montage original

Lire attentivement cette notice avant d'utiliser le produit.



Art. 563910 - 563911

## ALGEMEEN



Voordat u dit apparaat in gebruik neemt, moet u de onderstaande veiligheidsvoorschriften en instructies aandachtig doorlezen om het apparaat op de juiste wijze te kunnen gebruiken. Dit apparaat alleen gebruiken zoals beschreven in deze instructie. Het niet naleven van de belangrijke veiligheidsvoorschriften en waarschuwingen kan brand of een elektrische schok veroorzaken.

Bewaar deze gebruiksaanwijzing zorgvuldig. De verkoper is niet aansprakelijk voor lichamelijke of materiele schade die te wijten is aan het niet naleven van deze gebruiksaanwijzing.

## VEILIGHEIDSVOORSCHRIFTEN

- Deze ventilator is geschikt voor particulier gebruik binnenshuis. Dit apparaat is niet geschikt voor industrieel of professioneel gebruik.
- Om veiligheidsredenen mogen personen die niet met deze gebruiksaanwijzing vertrouwd zijn deze ventilator niet gebruiken.
- Kinderen onder de 16 jaar en mensen met een lichamelijke of verstandelijke beperking die niet in staat zijn het apparaat te monteren en te hanteren zoals in deze gebruiksaanwijzing staat omschreven, mogen dit apparaat niet gebruiken.
- Om het risico van een elektrische schok te voorkomen mogen er geen producten toegepast worden die het toerental van de ventilator beperken.
- Controleer voordat u de ventilator aansluit of het voltage van de ventilator [230V - 50Hz] overeenkomt met de netspanning in uw woning.
- Plaats de ventilator niet in een raamopening of op andere plaatsen waar de ventilator vochtig [nat] kan worden. Gebruik geen spuitbus in de nabijheid van de ventilator. Dit om een elektrische schok te voorkomen.
- Gebruik de ventilator niet in de badkamer of in andere ruimtes waarin de ventilator gemakkelijk in contact met water kan komen.
- Haal altijd de stekker uit het stopcontact indien de ventilator niet wordt gebruikt, verplaatst moet worden of bij onderhouds- of schoonmaakwerkzaamheden.
- Doe de ventilator nooit aan in vertrekken met explosief gas of terwijl u ontvlambare oplosmiddelen gebruikt.
- Plaats de ventilator niet in de buurt van open vuur, een gaskookplaat of een andere verwarmingsplaat.
- Sluit de ventilator niet aan indien het snoer beschadigd is en/of de ventilator storing geeft.
- Vermijdt contact met de bewegende ventilatoronderdelen.
- Steek geen voorwerpen in de ventilator.
- Houdt de ventilator buiten bereik van kleine kinderen, onbevoegde personen en dieren.
- Laat voldoende ruimte vrij rondom de ventilator.
- De ventilator altijd op een vlakke, droge ondergrond plaatsen.
- Gebruik de ventilator niet als het rooster verwijderd of beschadigd is.
- Bij beschadiging of breuk van de voedingskabel deze door een erkend servicebedrijf laten repareren of vervangen.
- Bewaar de ventilator op een stofvrije, koele en droge plaats.

## ONDERDELEN

1. Bedieningspaneel
2. Ventilatorbehuizing
3. Grill
4. Voet
5. Bout
6. Vergrendelmoer

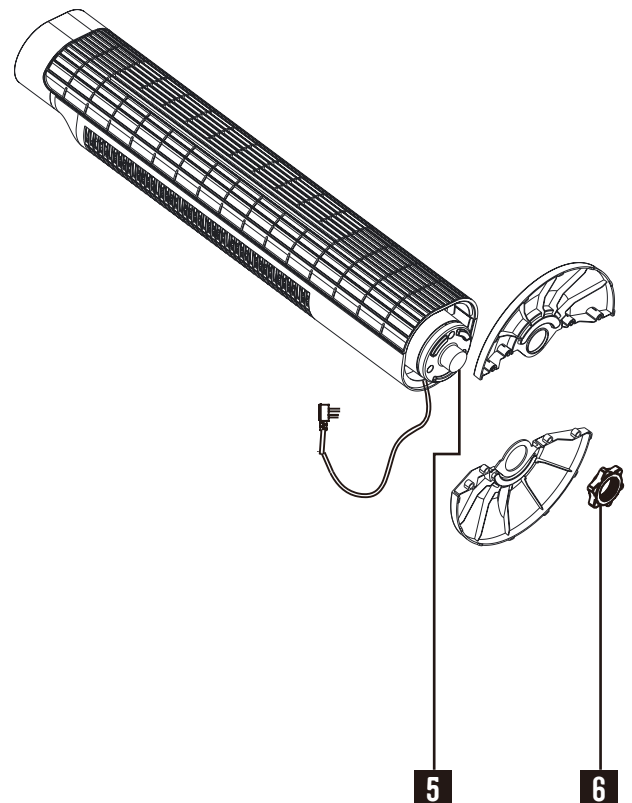
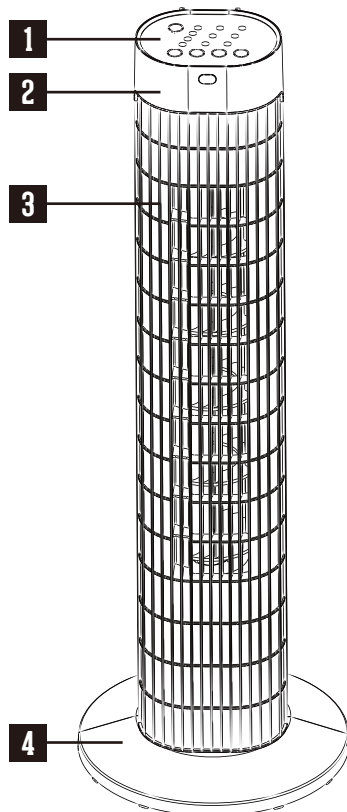

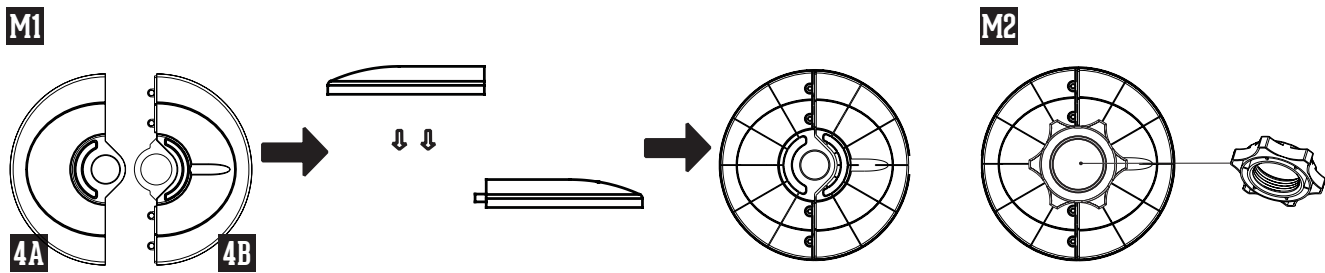

## MONTAGE

1. Plaats de voorste voetdeel [4A] op de achterste voetdeel [4B] en klik de beide voetdelen in elkaar, zodat ze samen één geheel vormen.
2. Schuif het voetdeel met de opening over de bout [5] van de zuilventilator. Zorg ervoor dat het snoer van de zuilventilator in de uitsparing van het achterste voetdeel wordt geleid. Draai nu de vergrendelmoer [6] met de klok mee vast om de voet met de zuilventilator te bevestigen

## WERKING

### Bediening

De ventilator kan zowel bediend worden met de knoppen op de zuilventilator als met de afstandsbediening. De afstandsbediening heeft een bereik van 5 meter. Wanneer een functie is ingeschakeld wordt deze op het display aangegeven doormiddel van een LED lampje.

### Vermogen [SPEED]

On/Off: In- en uitschakelen van de ventilator

Low: Laag vermogen [circa 1050 toeren per minuut]

Middle: Half vermogen [circa 1170 toeren per minuut]

High: Vol vermogen [circa 1270 toeren per minuut]

### Tijdschakelaar [TIMER]

De timer is instelbaar vanaf 0,5 uur tot maximaal 7,5 uur.

Door deze schakelaar in te drukken wordt de tijd iedere keer met 0,5 uur verlengd. Zo is de timer na bijvoorbeeld 5 keer indrukken op 2,5 uur ingesteld en brand het ledlampje van de '0,5h' en de '2h'. Alle combinaties zijn hierin mogelijk waardoor er een maximale timerfunctie ontstaat van 7,5 uur. Als de ingestelde tijd verlopen is zal de ventilator automatisch uitschakelen.

### Natuurlijk windeffect [MODE]

Deze ventilator beschikt over twee standen waarin de wind automatisch varieert. In deze modus zorgt de ventilator voor een variabele windsnelheid. Hiermee wordt een natuurlijk windeffect gecreëerd.





Na 2 keer op deze knop [  / MODE ] te drukken schakelt u de ventilator terug naar de oorspronkelijke stand [LOW - MIDDLE - HIGH] waarin de vermogen schakelaar was ingesteld.

### Oscilleren [OSC]











Dit apparaat heeft een oscillerende functie. Het apparaat roteert dan automatisch 75° van links naar rechts.

Druk de oscillatieknop [  / OSC ] in om deze functie te activeren, druk de oscillatie knop [OSC] nogmaals in om het toestel in een vaste stand te zetten.

### In en - uitschakelen [ON/OFF]

1. Plaats de ventilator op een vlakke ondergrond.
2. Steek de stekker in een wand contactdoos.
3. Voor het continu ventileren zet u de ventilator aan met de  / ON-OFF knop.
4. Indien u gebruik maakt van de tijdschakelaar, stelt u de gewenste tijd in. De tijd loopt terug naar 0 en de ventilator zal automatisch stoppen.
5. Kies de gewenste ventilatiestand door [meerdere malen] op de  / SPEED of  / MODE knop te drukken.
6. U kunt de ventilator uitschakelen door op de  / ON-OFF knop te drukken
7. Haal de stekker weer uit de wand contactdoos als u de ventilator niet gebruikt.

Afstandsbediening    Bedieningspaneel

Aan- uitschakelaar		
Tijdschakelaar		
Functie		
Vermogen		
Oscilleren		

### ONDERHOUD

Deze ventilator heeft weinig onderhoud nodig. Volg onderstaande stappen om de ventilator te reinigen.

1. Zet eerst de ventilator uit  / ON-OFF.
2. Haal de stekker uit de wand contact doos.
3. Maak de ventilator schoon met een zachte, licht vochtige doek of zachte borstel. Let op: geen grote hoeveelheden water gebruiken, wanneer dit in de motor komt kan er kortsluiting optreden.
4. Gebruik geen agressieve schoonmaakmiddelen.

Bij beschadiging of breuk van de voedingskabel deze door een erkend servicebedrijf laten repareren of vervangen.

### TECHNISCHE GEGEVENS

Omschrijving	Waarde
Maximaal ventilatordebiet [F]	29,79 m <sup>3</sup> /min
Opgenomen vermogen [P]	34,97 W
Bedrijfswaarde [SV]	0,85 [m <sup>3</sup> /min]/W
Elektriciteitsverbruik in de stand-by-stand [PSB]	0,179 W
Geluidsvermogen van de ventilator [LWA]	61,4 dB[A]
Maximale lichtsnelheid [C]	3,77 m/sec
Seizoensverbruik [Q]	11,39 kWh/a
Meetnorm voor bedrijfswaarde	IEC 60879:1986 [corr. 1992]
Contactgegevens voor nadere informatie	HANDSON Postbus 100 3830 AC Leusden Nederland

### GARANTIE

De garantieperiode bedraagt 12 maanden en begint bij de overdracht, die door een originele aankoopbon bewezen moet kunnen worden. Uitgezonderd van de garantie zijn de slijtbare onderdelen en de schades die ontstaan zijn door het gebruik van verkeerde accessoires, door reparaties met onderdelen die niet origineel bij dit apparaat horen, door gebruik van geweld, door slag en breuk, alsook door opzettelijke overbelasting van de motor. De leverancier behoudt zich het recht voor om verantwoordelijkheid af te wijzen wanneer anderen dan zijn service personeel reparaties hebben verricht.



#### Wees vriendelijk voor het milieu!

Uw machine bevat materialen die geschikt zijn voor hergebruik. Lever dit product in bij het daarvoor bestemde inzamelpunt in uw gemeente.



#### Deze ventilator is dubbel geïsoleerd!

De stekker hoeft niet aan een geaard stopcontact te worden aangesloten.

## GÉNÉRALITÉS



Avant d'utiliser cet appareil, lire attentivement les consignes de sécurité et instructions qui suivent afin de pouvoir l'employer correctement. Utilisez le ventilateur exclusivement comme décrit dans le présent mode d'emploi. Tout autre usage risque de provoquer incendie ou électrocution.

Conserver soigneusement ce mode d'emploi. Le vendeur décline toute responsabilité en cas de blessures ou dégâts matériels consécutifs au non-respect des consignes d'utilisation.

## CONSIGNES DE SÉCURITÉ

- Ce ventilateur est conçu pour un usage domestique et non pour un usage professionnel ou à l'extérieur.
- Pour des raisons de sécurité, les personnes non familiarisées avec ce mode d'emploi ne doivent pas utiliser cet appareil.
- L'utilisation de cet appareil est interdite aux enfants de moins de 16 ans et aux personnes souffrant d'un handicap physique ou mental, comme décrit dans le mode d'emploi.
- Pour prévenir le risque d'électrocution, tout dispositif limitant le régime de rotation du ventilateur est interdit.
- Avant de raccorder le ventilateur au réseau, contrôler si la puissance du ventilateur [230V - 50Hz] correspond à la tension du réseau de votre habitation.
- Pour éviter les risques d'électrocution, ne placez jamais le ventilateur dans une ouverture de fenêtre ou à tout autre endroit où il risque d'être mouillé ou humide. N'utilisez pas d'aérosol à proximité du ventilateur.
- N'utilisez jamais l'appareil dans la salle de bains ou tout autre endroit où il pourrait entrer en contact avec de l'eau.
- Lorsque l'appareil n'est pas utilisé ou lorsqu'il faut le déplacer, pour nettoyer par exemple, débranchez toujours la fiche de la prise de courant.
- N'utilisez jamais l'appareil en présence de gaz explosif ou de produits inflammables.
- Ne posez jamais le ventilateur à proximité de flammes nues, d'une table de cuisson au gaz ou autre plaque de chauffage.
- Ne branchez jamais un appareil défectueux ou dont le cordon d'alimentation est abîmé.
- Évitez tout contact avec les parties mobiles de l'appareil.
- N'introduisez jamais d'objets dans l'appareil.
- Maintenez l'appareil hors de portée des enfants, des personnes non autorisées et des animaux.
- Prévoyez un dégagement suffisant autour de l'appareil.
- Placez toujours l'appareil sur une surface plane et sèche.
- Ne branchez jamais un appareil dont le capot de protection est abîmé ou absent.
- En cas de détérioration ou de coupure du cordon d'alimentation, faites le remplacer par un installateur agréé.
- Conservez l'appareil dans un endroit sec, frais et hors poussière.

## PIÈCES

1. Display de commande
2. Boîtier de ventilateur
3. Grillage
4. Pied
5. Boulon
6. Écrou de blocage

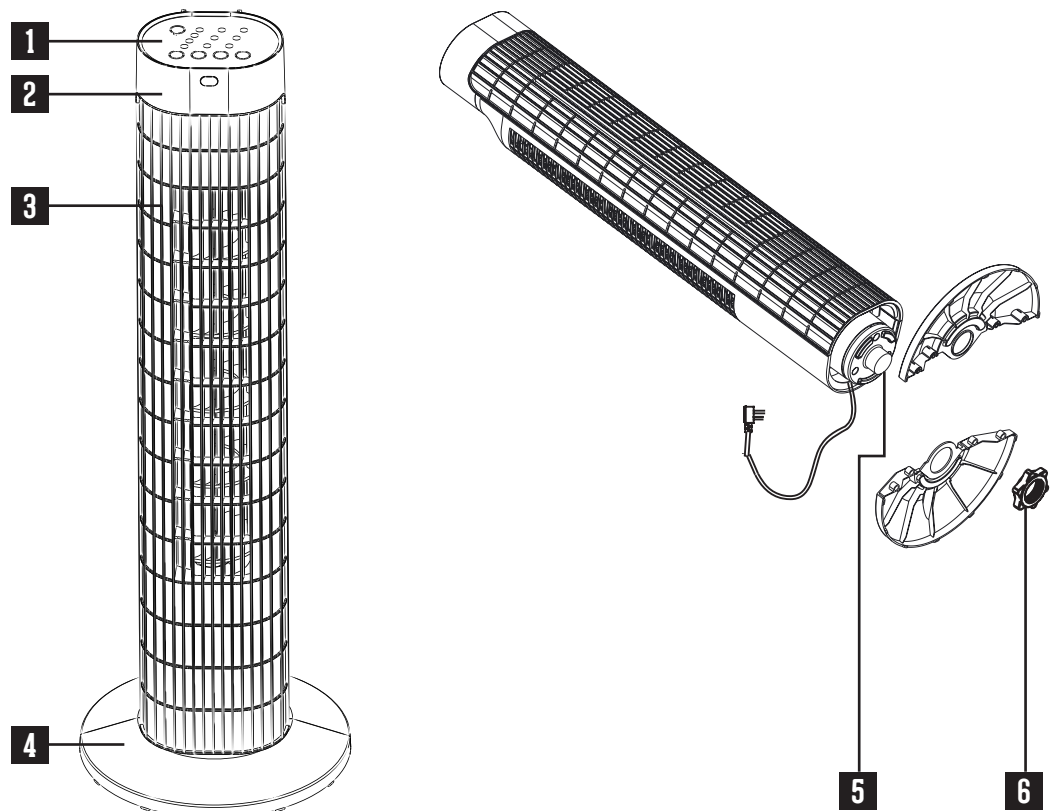

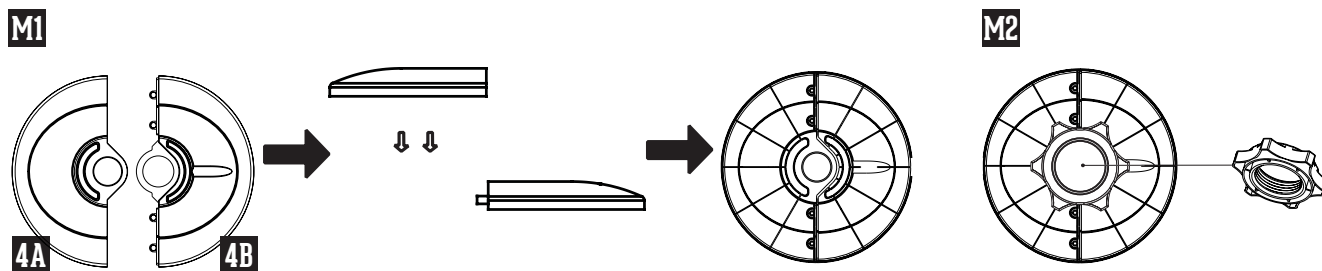

## MONTAGE

1. Encliquez les parties 4A et 4B du pied pour les assembler.
2. Glissez le pied avec le boulon [5] de ventilateur. Faites passer le cordon sous le pied, via les rainures, jusqu'à la découpe permettant de le faire passer à travers le bord. Serrer écrou de blocage [6]. Serrez le boulon vers la droite pour assembler du pied de ventilateur.

## UTILISATION

### Commande

Deze zuilventilator heeft één schakelaar voor de timerfunctie en knoppen voor de andere functies op de bovenzijde van de ventilator.

### Sélecteurs de vitesse [SPEED]

Bouton On/Off: Ce bouton permet de débrancher le ventilateur

Low: Vitesse lente [env. 1050tr/min]

Middle: Vitesse moyenne [env. 1170 tr/min]

High: Pleine vitesse [env. 1270 tr/min]

### Minuterie [TIMER]

La minuterie est réglable de 0,5 heure à maximum 7,5 heures.

Chaque pression sur ce bouton augmente la durée de 0,5 heure.

Par exemple, en appuyant 5 fois sur le bouton TIMER, l'appareil fonctionnera 2h30 et s'allume de '0,5h' et '2h'. Toutes les combinaisons sont possibles avec un

maximum de 7,5h. Le ventilateur s'arrête automatiquement après le temps a expiré.

### Effet naturel du vent [MODE]





Cet appareil possède deux modes de ventilation où le débit d'air varie automatiquement, qui reproduisent l'effet naturel de vent.

En appuyant 2 fois sur le bouton [  / MODE ] le ventilateur revient à la position initiale [LOW - MIDDLE - HIGH] du sélecteur de puissance.











### Rotation [OSC]

Cet appareil possède une fonction de rotation. Il peut tourner automatiquement de 75° de gauche à droite. Pour activer cette fonction, enfoncez le bouton de rotation [SWING]; enfoncez le bouton encore une fois pour désactiver la fonction.

### Mise en marche [ON/OFF]

1. Placez le ventilateur sur une surface plane.
2. Branchez la fiche dans une prise de courant.
3. Pour activer le ventilateur, enfoncez le sélecteurs de vitesse [LOW - MID - HIGH].  
Pour ventiler en continu, allumez le ventilateur avec le bouton  / ON-OFF
4. Si vous souhaitez utiliser la minuterie, réglez la durée de ventilation. Les minutes seront décomptées et l'appareil s'arrêtera automatiquement.
5. Pour sélectionner le mode de ventilation, appuyez plusieurs fois sur le bouton  / SPEED ou  / MODE.
6. Ce bouton [ / ON-OFF] permet de débrancher le ventilateur
7. Retirez la fiche de la prise de courant.

Télécommande    Commande

Afficheur de commande		
Minuterie		
Fonction		
Vitesse		
Rotation		

## ENTRETIEN

Ce ventilateur ne requiert que peu d'entretien. Voici comment le nettoyer.

1. Ce bouton [☺ / ON-OFF] permet de débrancher le ventilateur
2. Retirez la fiche de la prise de courant.
3. Nettoyez l'appareil avec un chiffon légèrement humide ou une brosse douce. Attention: n'utilisez pas d'eau: en contact avec le moteur, l'eau risque de provoquer un court-circuit.
4. Ne pas utiliser de produits de nettoyage agressifs ou abrasifs.

En cas de détérioration ou de coupure du cordon d'alimentation, faites le remplacer par un installateur agréé..

## CARACTÉRISTIQUES TECHNIQUES

Description	Valeur
Débit max. du ventilateur [F]	29,79 m <sup>3</sup> /min
Puissance nominale [P]	34,97 W
Valeur de service [SV]	0,85 [m <sup>3</sup> /min]/W
Puissance consommée en mode veille [PSB]	0,179 W
Puissance sonore du ventilateur [LWA]	61,4 dB[A]
Débit d'air maximum [C]	3,77 m/sec
Consommation saisonnière [Q]	11,39 kWh/a
Normes de mesure de la valeur de service	IEC 60879:1986 [corr. 1992]
Coordonnées pour plus d'informations	HANDSON Postbus 100 3830 AC Leusden Nederland

## GARANTIE

La période de garantie est de 12 mois à compter de la date d'achat, ticket de caisse original faisant foi. La garantie ne couvre pas les pièces d'usure ainsi que les dommages résultant d'une utilisation d'accessoires incorrects, de réparations n'utilisant pas les pièces d'origine prévues pour cet appareil, ou consécutifs à des gestes brutaux, des chocs ou à une surcharge intentionnelle du moteur. Le fournisseur se réserve le droit de décliner toute responsabilité en cas de réparations effectuées par du personnel non agréé par ses soins.



**Protégez l'environnement !**  
L'appareil contient des matériaux recyclables.  
Remettez-le au parc à conteneurs de votre commune.



**Ce ventilateur possède une double isolation!**  
Il n'est pas nécessaire de le brancher sur une prise avec terre.

