

KETTINGZAAG 35 CM OP ACCU

Gebruik volgens bestemming

Dit product is bedoeld voor bosbeheer, zoals het vellen, snoeien of kappen van bomen.

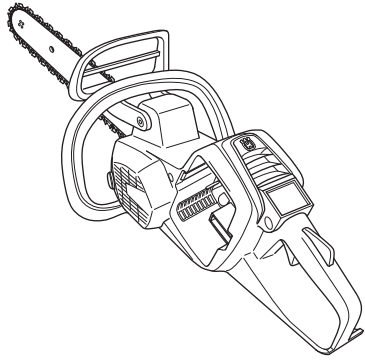

Let op!

Onjuiste bediening kan tot schade aan gebruiker of apparaat leiden. Voor informatie over de accu zie document 'Accupakket Husqvarna'.

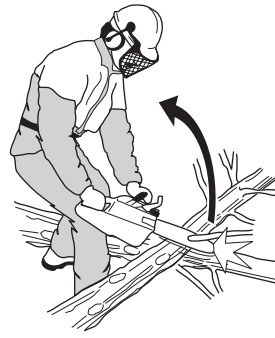

- De geleider heeft een zone waarbij er risico is op terugslag. Bij terugslag (kick back) wordt de zaag plotseling en oncontroleerbaar in de richting van de gebruiker geslingerd. Terugslag kan tot dodelijk letsel leiden.
- Gebruik het product nooit in een situatie waarin u niet om hulp kunt roepen
- Stop het product en schakel de kettingrem in vóór u het apparaat verplaatst.
- U moet goedgekeurde persoonlijke beschermingsmiddelen gebruiken wanneer u het product gebruikt.

1 . AFGEBEELDE COMPONENTEN

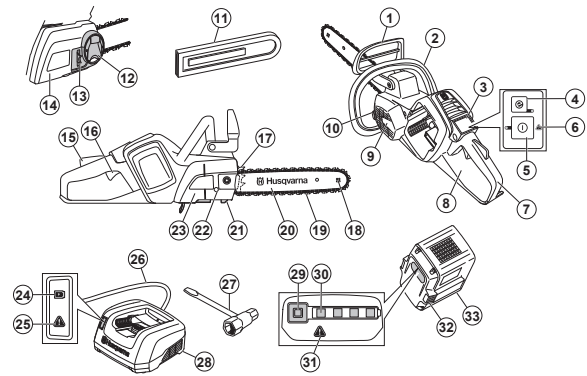

- | | |
|--|--|
| 1 Terugslagbeveiliging | 17 Schorssteun |
| 2 Voorste handgreep | 18 Neuswiel |
| 3 Toetsenbord | 19 Zaagketting |
| 4 SavE-knop | 20 Geleider |
| 5 Waarschuwinglampje | 21 Kettingvanger |
| 6 Start- en stopknop | 22 Kettingspannerschroef |
| 7 Achterhandgreep met rechterhandbescherming | 23 Afdekking kettingaandrijf wiel (536 LiXP) |
| 8 Informatie- en waarschuwingplaatje | 24 LED-oplaadlampje |
| 9 Ventilatorbehuizing | 25 Waarschuwinglampje |
| 10 Kettingolietank | 26 Snoer |
| 11 Geleiderkap | 27 Ring-steeksleutel |
| 12 Knop (436 Li) | 28 Acculader |
| 13 Kettingspannerwiel (436 Li) | 29 Knop, accustatus |
| 14 Afdekking kettingaandrijf wiel (436 Li) | 30 Accustatus |
| 15 Vergrendeling voedingschakelaar | 31 Waarschuwinglampje |
| 16 Voedingsschakelaar | 32 Accuontgrendelknop |
| | 33 Accu |

2 . GEBRUIK

Waarschuwing!

Dit product kan bij onvoorzichtig of onjuist gebruik een gevaarlijk gereedschap zijn. Dit product kan ernstig of fataal letsel toebrengen aan de gebruiker of anderen.

Verwijder de accu voordat u onderhoud of andere controles uitvoert, of het product demonteert.

Controleer vóór gebruik

Het apparaat visueel op mankementen.

Neem contact op met verhuurder bij problemen aan (of met) het apparaat!

VEILIGHEIDSVOORSCHRIFTEN



-Waarschuwing!

- Gebruik elektrisch gereedschap niet in een omgeving waar ontploffingsgevaar bestaat, zoals in de buurt van brandbare vloeistoffen, gassen of stof.
- Houd kinderen en omstanders op afstand wanneer u elektrisch gereedschap gebruikt.
- Vermijd lichamelijk contact met gearde oppervlakken.
- Stel elektrische gereedschappen niet bloot aan regen of vochtige omstandigheden.
- Voorkom een onbedoelde start. Zorg ervoor dat de schakelaar in de uit-positie staat voordat u het gereedschap aansluit op een spanningsbron en/of accu, oppakt of draagt.
- Verwijder eventuele (instel)sleutels voordat u het elektrisch gereedschap inschakelt.
- Voorkom overstrekken. Zorg dat u te allen tijde stevig en in balans staat.
- Houd alle lichaamsdelen weg van de zaagketting als de motorkettingzaag in werking is. Controleer voordat u de motorkettingzaag start of de zaagketting niets raakt.
- Houd de motorzaag altijd stevig vast met uw rechterhand op het achterste handvat en uw linker handvat op het voorste handvat.
- Bedien een motorkettingzaag nooit terwijl u in een boom staat.
- Draag de motorkettingzaag bij de voorste handgreep met de motorkettingzaag uitgeschakeld en uit de buurt van uw lichaam.
- Zaag alleen hout. Gebruik de motorkettingzaag alleen waarvoor hij is bedoeld.
- Houd de zaag stevig vast, met uw duimen en vingers rond de handgrepen van de motorkettingzaag, met beide handen op de zaag en uw lichaam en arm zodanig geplaatst dat u eventuele terugslag kunt opvangen.
- Voordat u dit product gebruikt, moet u weten wat de effecten van terugslag zijn en hoe u deze kunt voorkomen.
- Gebruik een product, accu of acculader nooit als deze defect zijn.
- Raak een draaiende zaagketting nooit aan.
- Gebruik het product nooit wanneer u vermoeid bent, alcohol of drugs hebt gebruikt, of als u medicijnen gebruikt die uw gezichtsvermogen, beoordelingsvermogen of coördinatie kunnen beïnvloeden.
- Verwijder de accu als u geen zicht hebt op het product of het product enige tijd niet gebruikt.
- Houd het apparaat nooit met één hand vast.
- Gebruik het product niet boven schouderhoogte en zaag nooit met de punt van de geleider.

De automatische stopfunctie

Het product is voorzien van een automatische stopfunctie, die het product stopt zodra u het een minuut lang niet gebruikt.

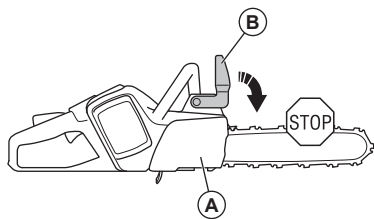

Kettingrem met terugslagbeveiliging

Uw product beschikt over een kettingrem, die de zaagketting stopt bij terugslag.

De kettingrem (A) wordt handmatig geactiveerd (via uw linkerhand) of automatisch via het traagheidsmechanisme. Duw de terugslagbeveiliging (B) naar voren om de kettingrem handmatig in te schakelen.

Er wordt een veermechanisme geactiveerd, dat het kettingaandrijfwiel stopt. Gebruik de kettingrem als handrem wanneer u het product start en als u over korte afstanden beweegt.

Trek de terugslagbeveiliging naar achter om de kettingrem uit te schakelen.

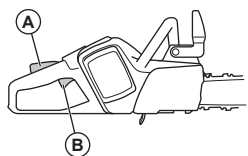

Vergrendeling voedingschakelaar

De vergrendeling van de voedingschakelaar voorkomt dat de voedingschakelaar per ongeluk wordt ingeschakeld.

Pak de handgreep vast en druk de vergrendeling van de voedingschakelaar (A) in om de voedingschakelaar (B) te ontgrendelen. Wanneer u de handgreep loslaat, worden de voedingschakelaar en de vergrendeling weer in de beginposities gezet.

Kettingvanger

De kettingvanger vangt de zaagketting als deze breekt of loskomt. Zorg dat de ketting onder de juiste spanning staat om het risico hierop te verkleinen.

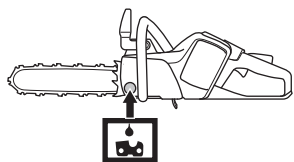

Kettingolie

Controleer olieniveau

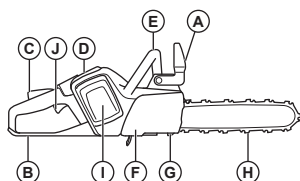

Werking

De werking controleren voordat u het product gebruikt.

1. Controleer of de kettingrem correct werkt en niet beschadigd is.
2. Controleer of de achterste rechterhandbescherming niet beschadigd is.
3. Controleer of de vergrendeling van de voedingschakelaar correct werkt en niet beschadigd is.
4. Controleer of het toetsenblok goed werkt.
5. Zorg dat de handgrepen vrij van olie zijn.
6. Controleer of alle onderdelen correct zijn bevestigd en niet beschadigd zijn of ontbreken.
7. Controleer of de kettingvanger correct is bevestigd.
8. Controleer de kettingspanning.
9. Laad de accu op en zorg dat deze correct is bevestigd aan het product.
10. Zorg dat de zaagketting stopt wanneer u de voedingschakelaar loslaat.

WAARSCHUWING: Gebruik het volle vermogen tijdens het zagen en breng het toerental terug naar stationair na elke zaagsnede.

OPGELET: De motor kan beschadigd raken als deze te lang op vol vermogen draait zonder belasting. Dit gebeurt bijvoorbeeld als de motor te lang draait zonder weerstand van de zaagketting tijdens het zagen.

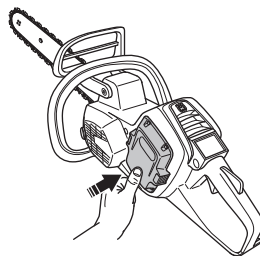

Product starten

1. Controleer de voedingschakelaar en de vergrendeling.
2. Duw de terugslagbeveiliging naar voren om de kettingrem in te schakelen.
3. Plaats de accu in de accuhouder.
4. Druk tegen het onderste deel van de accu tot u een klikgeluid hoort.
5. Houd de start-/stopknop ingedrukt totdat de groene LED gaat branden.

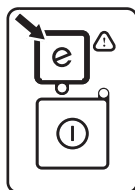

De functie SavE gebruiken

Dit product heeft een accubesparingsfunctie (SavE). De SavE-functie beperkt het toerental van de ketting en zorgt voor de langste bedrijfstijd van de accu.

Let op: De SavE-functie zorgt niet voor een lagere zaagkracht van het product.

1. Druk op de SavE-knop op het toetsenblok.
2. Controleer of de groene LED gaat branden.
3. Druk nogmaals op de knop SavE om de functie uit te schakelen. De groene LED gaat uit.

Product stoppen

1. Houd de start-/stopknop op het toetsenblok ingedrukt totdat de groene LED uit gaat.
2. Om de accu uit de accuhouder te halen, drukt u op de ontgrendelknoppen van de accu.

WAARSCHUWING: Verwijder de accu als u het product niet gebruikt of geen volledig zicht hebt op het product. Hiermee voorkomt u dat het product onbedoeld wordt gestart.

3. ONDERHOUD

WAARSCHUWING: Verwijder altijd de accu voordat u het product gaat monteren of er onderhoud aan verricht.

WAARSCHUWING: Een zaagketting die niet correct is gespannen, kan losschieten van de geleider en ernstig of fataal letsel veroorzaken.

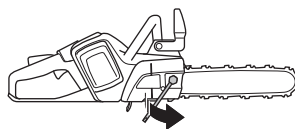

De zaagketting aanspannen

1. Haal de zaagbladmoer(en) los waarmee de afdekking van de kettingwielaandrijving is bevestigd.

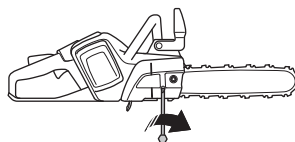

2. Til de voorkant van de geleider op en draai de kettingspannerschroef.
3. Span de zaagketting aan totdat deze strak aanligt tegen de geleider.
4. Draai de zaagbladmoer(en) vast met een moersleutel. Til tegelijkertijd de voorkant van de geleider op.
5. Controleer of u de zaagketting ongehinderd met de hand rond kan trekken en of de ketting niet van de onderzijde van de geleider omlaag hangt.
6. Controleer de kettingspanning regelmatig tot de zaagketting is ingelopen.
7. Controleer de kettingspanning regelmatig voor goede zaagprestaties en een lange levensduur.

Het product moet schoon en onbeschadigd worden teruggebracht.