

BREEKHAMER 6-11 KG

Gebruik volgens bestemming

De machine is bestemd voor hakwerkzaamheden in beton, baksteen, steen en asfalt en met het desbetreffende toebehoren ook voor indrijven en verdichten.

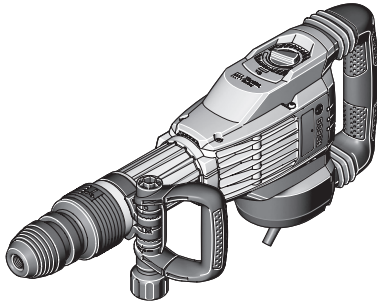

VEILIGHEIDSVOORSCHRIFTEN



- Houd het gereedschap aan de geïsoleerde greepvlakken vast als u werkzaamheden uitvoert waarbij het inzetgereedschap verborgen stroomleidingen of de eigen stroomkabel kan raken.

Overige veiligheidsvoorschriften en tips voor de werkzaamheden

- Let op de netspanning! De spanning van de stroombron moet overeenkomen met de gegevens op het typeplaatje van het elektrische gereedschap.
- Gebruik een geschikt detectieapparaat om verborgen stroom-, gas- of waterleidingen op te sporen.
Contact met elektrische leidingen kan tot brand of een elektrische schok leiden. Beschadiging van een gasleiding kan tot een explosie leiden. Breuk van een waterleiding veroorzaakt materiële schade.
- Draai de extra handgreep stevig vast, houd het elektrische gereedschap tijdens de werkzaamheden stevig met beide handen vast en zorg ervoor dat u stevig staat.
- Zet het werkstuk vast.
- SDS-max inzetgereedschap inzetten: Controleer de vergrendeling door aan het inzetgereedschap te trekken.
- Laat een beschadigde stofbeschermkap onmiddellijk vervangen. Let er bij het inzetten van het inzetgereedschap op dat de stofbeschermkap niet wordt beschadigd.
- Stof van materialen zoals loodhoudende verf, enkele houtsoorten, mineralen en metaal kunnen schadelijk voor de gezondheid zijn en tot allergische reacties, luchtwegaandoeningen en/of kanker leiden.

1. MONTAGE EN GEBRUIK

WAARSCHUWING!

Trek altijd vóór werkzaamheden aan het elektrische gereedschap de netstekker uit het stopcontact.

SDS-max inzetgereedschap inzetten

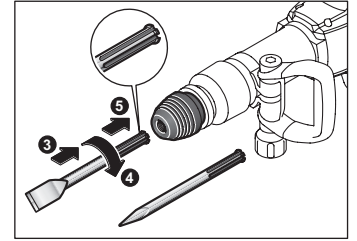
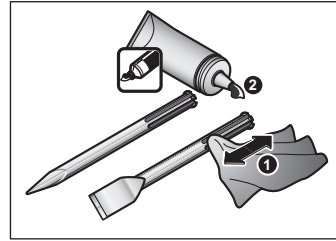

SDS-max inzetgereedschap verwijderen

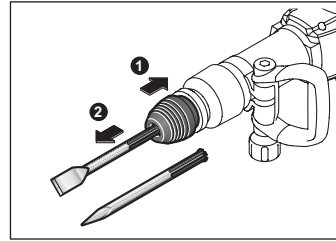

Hak-stand veranderen (Vario-Lock)

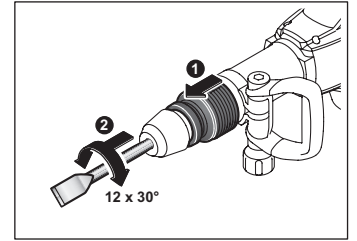

Extra handgreep verstellen

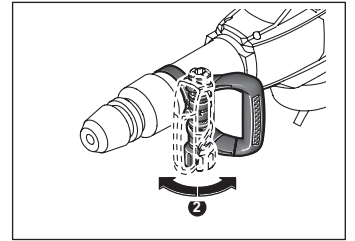
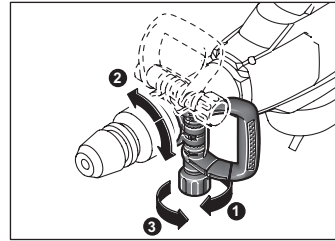

In- en uitschakelen

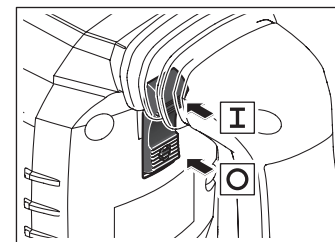

Aantal slagen instellen

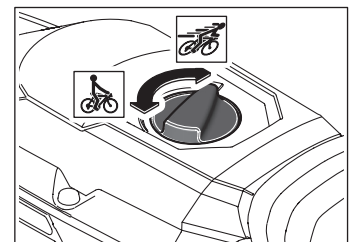

Service-indicatie in acht nemen

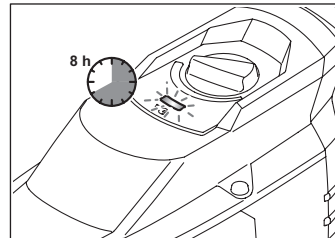

2. ONDERHOUD EN REINIGING

WAARSCHUWING!

- Trek altijd vóór werkzaamheden aan het elektrische gereedschap de netstekker uit het stopcontact.
- Houd het elektrische gereedschap en de ventilatieopeningen altijd schoon om goed en veilig te werken.
- Laat een beschadigde stofbeschermkap onmiddellijk vervangen.
- Als de koolborstels versleten zijn, wordt het elektrische gereedschap automatisch uitgeschakeld.

Neem contact op met verhuurder bij problemen aan (of met) het apparaat! Het product moet schoon en onbeschadigd worden teruggebracht.