

KETTINGZAAG BENZINE

Snelgids

Neem de gebruiksaanwijzing zorgvuldig door en gebruik de machine niet voordat u de instructies hebt begrepen.

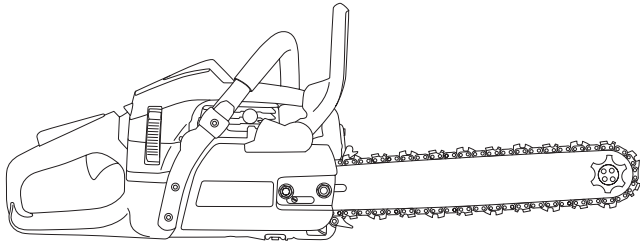

VEILIGHEIDSVOORSCHRIFTEN



1. BEDIENINGSFUNCTIES

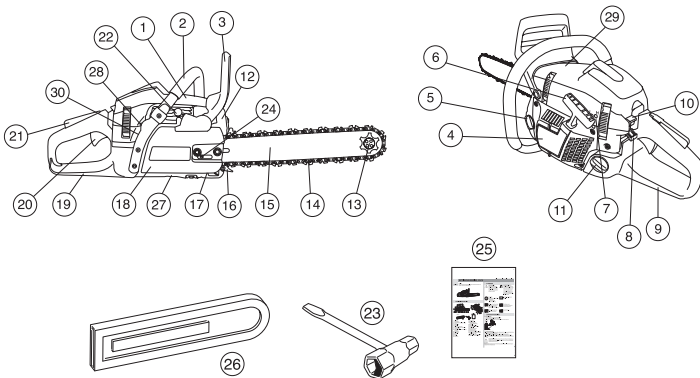

- | | |
|---|---|
| 1 Cilinderkap | 16 Schorssteun |
| 2 Voorhandgreep | 17 Kettingvanger |
| 3 Kettingrem met terugslagbeveiliging | 18 Koppelingdeksel |
| 4 Starter | 19 Achterhandgreep met rechterhandbescherming |
| 5 Kettingolietank | 20 Gashendel |
| 6 Starthendel | 21 Gashendelvergrendeling |
| 7 Stelschroeven carburateur | 22 Decompressieklep (Model 359) |
| 8 Chokehendel/Startgasvergrendeling | 23 Combisleutel |
| 9 Achterhandgreep | 24 Kettingspannerschroef |
| 10 Stopschakelaar (In- en uitschakelen van ontsteking.) | 25 Gebruiksaanwijzing |
| 11 Brandstoftank | 26 Transportbescherming |
| 12 Geluiddemper | 27 Schroef voor instellen van oliepomp |
| 13 Neuswiel | 28 Schakelaar voor handvatverwarming (Model 357XPG, 359G) |
| 14 Ketting | 29 Informatie- en waarschuwingsplaatje |
| 15 Zaagblad | 30 Product- en serienummerplaatje |

2. BRANDSTOFHANTERING

Brandstofveiligheid

- Tank nooit wanneer de motor van de machine loopt.
- Zorg voor een goede ventilatie tijdens het tanken.
- Verplaats de machine ten minste 3 m van de tankplaats voor u de motor start.

Brandstof

NB! Uw machine is uitgerust met een tweetaktmotor; gebruik altijd en alleen maar de Aspen 2T brandstof van het verhuurcentrum!



WAARSCHUWING! Zorg altijd voor een goede ventilatie bij het vullen en hanteren van brandstof.

Kettingolie

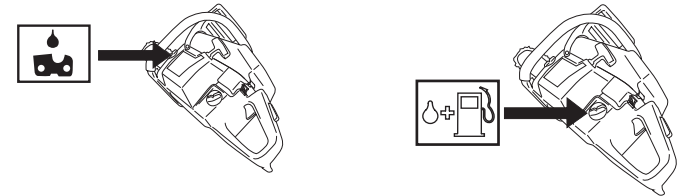

- Als smeermiddel raden we een speciale olie aan (kettingolie) met goede adhesie.
- Neem contact op met Boels Rental voor de juiste kettingolie.



WAARSCHUWING! Om het risico op brand te beperken, moet u de volgende voorzorgsmaatregelen nemen:

- Stop de motor en laat hem voor het tanken enkele minuten afkoelen.
- Open de dop van de tank voorzichtig wanneer u wilt tanken, zodat eventuele overdruk langzaam verdwijnt.
- Draai de dop van de tank goed vast na het tanken.



WAARSCHUWING! Brandstof en brandstofdampen zijn lichtontvlambaar.

Wees voorzichtig bij het hanteren van brandstof en kettingolie. Denk aan de brand-, explosie- en inademingsrisico's.

3. STARTEN EN STOPPEN



WAARSCHUWING! Voor het starten moet u rekening houden met de volgende punten: De kettingrem moet geactiveerd zijn wanneer de motorzaag wordt gestart, om het risico van contact met de draaiende ketting bij de start te verminderen.

Anders kan de koppeling losraken en persoonlijk letsel veroorzaken. Plaats de machine altijd op een stevige ondergrond. Zorg ervoor dat u stevig staat en dat de ketting niet in contact kan komen met een voorwerp. Houd onbevoegden uit het werkgebied.

Koude motor

Starten: de kettingrem moet geactiveerd zijn wanneer u de motor start. Activeer de rem door de terugslagbescherming naar voren te brengen.

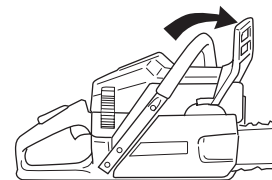

Ontsteking; choke: zet de chokehendel in de chokepositie. De stopschakelaar zal dan automatisch in de startpositie worden gezet.

Startgas: de gecombineerde choke/ startgaspositie wordt verkregen door de hendel in de chokepositie te zetten.

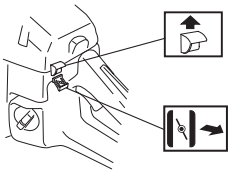

Als de machine uitgerust is met een decompressieklep (A): druk de klep in om de druk in de cilinder te verminderen en het starten van de machine te vergemakkelijken. De decompressieklep moet altijd gebruikt worden bij het starten. Wanneer de machine gestart is, gaat de klep automatisch terug naar de beginpositie.

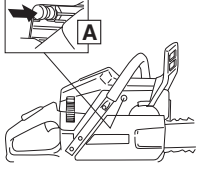

Starten

Pak het voorste handvat vast met uw linkerhand. Plaats uw rechtersoet in de achterhandgreep en druk de motorzaag op de grond. Pak de starthendel vast, en trek met uw rechterhand langzaam aan het starterkoord tot u weerstand voelt (starthaken grijpen in) en maak vervolgens snelle en krachtige trekbewegingen. Wikkel het startkoord nooit rond uw hand.



Druk de chokehendel onmiddellijk in wanneer de motor ontsteekt, en herhaal de startpogingen tot de motor start. Wanneer de motor start: geef vol gas; hierdoor verlaat de gashendel automatisch de startpositie. Omdat de kettingrem nog steeds geactiveerd is, moet het toerental van de motor zo snel mogelijk terug naar nullast, wat u bereikt door de gasvergrendeling snel uit te schakelen.

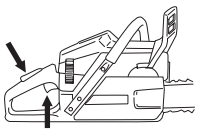

NB! Reset de kettingrem door de terugslagbescherming terug te brengen naar de handgreepbeugel. De motorkettingzaag is dan klaar voor gebruik.

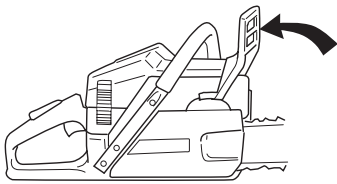

- Houd de motorzaag altijd met beide handen vast. Houd uw rechterhand op de achterhandgreep en uw linkerhand op de voorhandgreep. Alle gebruikers, zowel rechts- als linkshandigen, moeten deze greep gebruiken. Plaats uw duimen en vingers stevig rond de handgrepen van de motorkettingzaag.

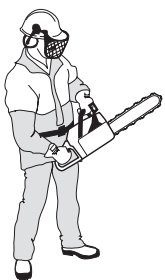

Stoppen

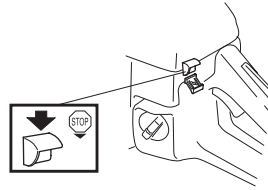

U stopt de motor door de stopschakelaar naar de stoppositie te drukken.

ALGEMENE INSTRUCTIES

Ketting spannen

Hoe meer u de ketting gebruikt, hoe langer hij wordt. Het is daarom belangrijk om de ketting regelmatig te spannen. Controleer de kettingspanning bij elke tankbeurt.

NB! Een nieuwe ketting moet worden ingelopen. Daarom moet u de spanning bij een nieuwe ketting vaker controleren.

- Over het algemeen geldt dat u de ketting zo strak mogelijk moet spannen, maar niet zo strak dat hij niet meer met de hand kan worden rondgedraaid.

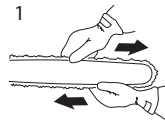

- Draai de zaagbladmoeren los waarmee het koppelingdeksel en de kettingrem op hun plaats worden gehouden. Gebruik de combisleutel. Draai de zaagbladmoeren met de hand zo vast mogelijk.

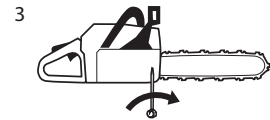
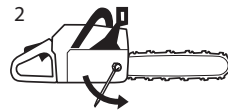

- Til de zaagbladpunt op en span de ketting door de kettingspannerschroef vast te draaien met behulp van de combisleutel. Span de ketting zodanig dat hij niet langer slap hangt aan de onderkant van het zaagblad.

- Gebruik de combisleutel en haal de zaagbladmoeren aan terwijl u tegelijkertijd de zaagbladpunt omhoog houdt. Controleer of de ketting gemakkelijk met de hand kan worden rondgedraaid en of hij niet slap hangt aan de onderkant van het zaagblad.



De positie van de kettingspannerschroef op onze motorkettingzagen verschilt per model.

Terugslag voorkomen



WAARSCHUWING! Terugslag kan plotseling optreden en krachtig zijn; hierbij worden de motorkettingzaag, het zaagblad en de ketting in de richting van de gebruiker geslingerd. Wanneer dit gebeurt terwijl de ketting in beweging is, kan dit ernstig of zelfs fataal letsel veroorzaken. Het is van essentieel belang dat u begrijpt waardoor terugslag wordt veroorzaakt en hoe u terugslag kunt voorkomen door de juiste werktechniek toe te passen.



Het product moet schoon en onbeschadigd worden teruggebracht. Neem contact op met verhuurder bij problemen aan (of met) het apparaat!