























Art.Nr.
5808201985

5808201850 | 05/2016



AB1600

| | |
|-----------|--|
| D | Abbruchhammer Original-Anleitung |
| GB | Demolition Hammer Translation from original manual |

| | |
|--|--|
| <p>DE</p>  | <p>Nur für EU-Länder. Werfen Sie Elektrowerkzeuge nicht in den Hausmüll! Gemäß europäischer Richtlinie 2012/19/EU über Elektro- und Elektronik-Altgeräte und Umsetzung in nationales Recht müssen verbrauchte Elektrowerkzeuge getrennt gesammelt und einer umweltgerechten Wiederverwertung zugeführt werden.</p> |
| <p>GB</p>  | <p>Only for EU countries. Do not dispose of electric tools together with household waste material! In observance of European directive 2012/19/EC on wasted electrical and electronic equipment and its implementation in accordance with national law, electric tools that have reached the end of their life must be collected separately and returned to an environmentally compatible recycling facility.</p> |
| <p>FR</p>  | <p>Pour les pays européens uniquement. Ne pas jeter les appareils électriques dans les ordures ménagères! Conformément à la directive européenne 2012/19/EG relative aux déchets d'équipements électriques ou électroniques (DEEE) et à sa transposition dans la législation nationale, les appareils électriques doivent être collectés à part et être soumis à un recyclage respectueux de l'environnement.</p> |
| <p>IT</p>  | <p>Solo per Paesi EU. Non gettare le apparecchiature elettriche tra i rifiuti domestici! Secondo la Direttiva Europea 2012/19/CE sui rifiuti di apparecchiature elettriche ed elettroniche e la sua attuazione in conformità alle norme nazionali, le apparecchiature elettriche esauste devono essere raccolte separatamente, al fine di essere reimpiegate in modo eco-compatibile.</p> |
| <p>NL</p>  | <p>Allen voor EU-landen. Geef elektrisch gereedschap niet met het huisvuil mee! Volgens de Europese richtlijn 2012/19/EG inzake oude elektrische en elektronische apparaten en de toepassing daarvan binnen de nationale wetgeving, dient gebruikt elektrisch gereedschap gescheiden te worden ingezameld en te worden afgevoerd naar een recycle bedrijf dat voldoet aan de geldende milieu-eisen.</p> |
| <p>ES</p>  | <p>Sólo para países de la EU ¡No deseche los aparatos eléctricos junto con los residuos domésticos! De conformidad con la Directiva Europea 2012/19/CE sobre residuos de aparatos eléctricos y electrónicos y su aplicación de acuerdo con la legislación nacional, las herramientas eléctricas cuya vida útil haya llegado a su fin se deberán recoger por separado y trasladar a una planta de reciclaje que cumpla con las exigencias ecológicas.</p> |
| <p>PT</p>  | <p>Apenas para países da UE. Não deite ferramentas eléctricas no lixo doméstico! De acordo com a directiva europeia 2012/19/CE sobre ferramentas eléctricas e electrónicas usadas e a transposição para as leis nacionais, as ferramentas eléctricas usadas devem ser recolhidas em separado e encaminhadas a uma instalação de reciclagem dos materiais ecológica.</p> |
| <p>SE</p>  | <p>Gäller endast EU-länder. Elektriska verktyg får inte kastas i hushållsoporna! Enligt direktivet 2012/19/EG som avser äldre elektrisk och elektronisk utrustning och dess tillämpning enligt nationell lagstiftning ska uttjänta elektriska verktyg sorteras separat och lämnas till miljövänlig återvinning.</p> |
| <p>FI</p>  | <p>Koskee vain EU-maita. Älä hävittää sähkötyökäluja tavallisen kotitalousjätteen mukana! Vanhoja sähkö- ja elektroniikkalaitteita koskevan EU-direktiivin 2012/19/ETY ja sen maakohtaisten sovellusten mukaisesti käytetyt sähkötyökäluat on toimitettava ongelmajätteen keräyspisteeseen ja ohjattava ympäristöystävälliseen kierrätykseen.</p> |
| <p>NO</p>  | <p>Kun for EU-land. Kast aldri elektroverktøy i husholdningsavfallet! I henhold til EU-direktiv 2012/19/EF om kasserte elektriske og elektroniske produkter og direktivets iverksetning i nasjonal rett, må elektroverktøy som ikke lenger skal brukes, samles separat og returneres til et miljøvennlig gjenvinningsanlegg.</p> |
| <p>DK</p>  | <p>Kun for EU-lande. Eleværktøj må ikke bortskaffes som almindeligt affald! I henhold til det europæiske direktiv 2012/19/EF om bortskaffelse af elektriske og elektroniske produkter og gældende national lovgivning skal brugt eleværktøj indsamles separat og bortskaffes på en måde, der skåner miljøet mest muligt.</p> |
| <p>SK</p>  | <p>Kun for EU-lande. Eleværktøj må ikke bortskaffes som almindeligt affald! I henhold til det europæiske direktiv 2012/19/EF om bortskaffelse af elektriske og elektroniske produkter og gældende national lovgivning skal brugt eleværktøj indsamles separat og bortskaffes på en måde, der skåner miljøet mest muligt.</p> |
| <p>SI</p>  | <p>Samo za države EU. Elektricnega orodja ne odstranjajte s hisnimi odpadki! V skladu z Evropsko direktivo 2012/19/EG o odpadni elektrini in elektronski opremi in z njenim izvajanjem v nacionalni zakonodaji je treba elektricna orodja ob koncu njihove življenjske dobe loceno zbirati in jih predati v postopek okulju prijaznega recikliranja.</p> |
| <p>HU</p>  | <p>Csak EU-országok számára. Az elektromos kéziszerszámokat ne dobja a háztartási szemétkébe! A használt villamos és elektronikai készülékekről szóló 2012/19/EK irányelv és annak a nemzeti jogba való átültetése szerint az elhasznált elektromos kéziszerszámokat külön kell gyűjteni, és környezetbarát módon újra kell hasznosítani.</p> |
| <p>HR</p>  | <p>Samo za EU-države. Električne alate ne odlažite u kućne otpatke! Prema Europskoj direktivi 2012/19/EG o starim električnim i elektroničkim strojevima i usklađivanju s hrvatskim pravom istrošeni električni alati moraju se sakupljati odvojeno i odvesti u pogon za reciklažu.</p> |
| <p>CZ</p>  | <p>Jen pro státy EU. Elektrické nářadí nevyhazujte do komunálního odpadu! Podle evropské směrnice 2012/19/EG o nakládání s použitými elektrickými a elektronickými zařízeními a odpovídajících ustanovení právních předpisů jednotlivých zemí se použitá elektrická nářadí musí sbírat odděleně od ostatního odpadu a podrobit ekologický šetrnému recyklování.</p> |
| <p>PL</p>  | <p>Tylko dla państw UE. Proszę nie wyrzucać elektronarzędzi wraz z odpadami domowymi! Zgodnie z europejską Dyrektywą 2012/19/WE dot. zużytego sprzętu elektrycznego i elektronicznego oraz odpowiednikami w prawie narodowym zużyte elektronarzędzia muszą być oddzielnie zbierane i wprowadzane do ponownego użytku w sposób nieszkodliwy dla środowiska.</p> |
| <p>RO</p>  | <p>Numai pentru țările din UE. Nu aruncați echipamentele electrice la fel ca reziduurile menajere! Conform Directivei Europene 2012/19/EC privitoare la echipamente electrice și electronice scoase din uz și în conformitate cu legile naționale, echipamentele electrice care au ajuns la finalul duratei de viață trebuie să fie colectate separat și trebuie să fie predate unei unități de reciclare.</p> |
| <p>EE</p>  | <p>Kehtib vaid EL maade suhtes. Ärge kasutage elektritööriistu koos majapidamisjäätmetega! Vastavalt EÜ direktiivile 2012/19/EC elektri- ja elektroonikaseadmete jäätmete osas ja kooskõlas igas riigis kehtivate seadustega, kehtib kohustus koguda kasutatud elektritööriistu eraldi kokku ja suunata need keskkonnasõbralikku taasinglusesse.</p> |
| <p>LV</p>  | <p>Tikai attiecībā uz ES valstīm. Neutilizējiet elektriskās ierīces kopā ar sadzīves atkritumiem! Ievērojot Eiropas Direktīvu 2012/19/EK par elektrisko un elektronisko iekārtu atkritumiem un tās ieviešanu saskaņā ar nacionālo likumdošanu, elektriskās ierīces, kas nokalpojušas savu mūžu, ir jāsavāc daļiņā un jāatgriež videi draudzīgās pārstrādes vietās.</p> |
| <p>LT</p>  | <p>Tik ES šalims. Nemesti elektros prietaisų kartu su kitomis namų ūkio atliekomis! Pagal Europos Sąjungos direktyvą 2012/19/EB dėl elektros ir elektroninės įrangos atliekų ir jos vykdymo pagal nacionalinius įstatymus elektros įrankius, kurių tinkamumo naudoti laikas pasibaigė, reikia surinkti atskirai ir perduoti aplinkai nekenksmingo pakartotinio perdėbimo įmonei.</p> |
| <p>IS</p>  | <p>Aðeins fyrir lönd ESB: Ekki henda rafmagnstækjum með heimilisúrgangi! Í fylgni við evrópsku tilskipunina 2012/19/EC um fargaðan rafbúnað og rafrænan búnað og framkvæmd þess í samræmi við innlend lög, verða rafmagnstæki sem úr sér gengin.</p> |

| | | |
|-----------|--------------------------|---------------|
| D | Abbruchhammer | 4 - 23 |
| GB | Demolition Hammer | |

≡ HERSTELLER:

scheppach Fabrikation von Holzbearbeitungsmaschinen GmbH
Günzburger Straße 69
D-89335 Ichenhausen

≡ VEREHRTER KUNDE,

Wir wünschen Ihnen viel Freude und Erfolg beim Arbeiten mit Ihrer neuen scheppach Maschine.

Hinweis:

Der Hersteller dieses Gerätes haftet nach dem geltenden Produkthaftungsgesetz nicht für Schäden, die an diesem Gerät oder durch dieses Gerät entstehen bei:

- unsachgemäßer Behandlung,
- Nichtbeachtung der Bedienungsanweisung,
- Reparaturen durch Dritte, nicht autorisierte Fachkräfte,
- Einbau und Austausch von nicht originalen Ersatzteilen,
- nicht bestimmungsgemäßer Verwendung,
- Ausfällen der elektrischen Anlage bei Nichtbeachtung der elektrischen Vorschriften und VDE-Bestimmungen 0100, DIN 57113 / VDE0113.

≡ WIR EMPFEHLEN IHNEN:

Vor der Benutzung des Abbruchhammers die im vorliegenden Handbuch enthaltenen Anweisungen aufmerksam lesen.

Gebrauchsanweisung lesen:

Lesen Sie die Gebrauchsanleitung sorgfältig durch, bevor Sie den Abbruchhammer in Betrieb nehmen oder Eingriffe daran vornehmen.

Gefährliche elektrische Spannung

Vorsicht! Schalten Sie vor jedem Eingriff am Abbruchhammer die Stromzufuhr aus.

Gefährdung durch plötzlichen Start

Vorsicht! Der Abbruchhammer kann nach einem Stromausfall plötzlich neu starten.

Lesen Sie vor der Montage und vor Inbetriebnahme den gesamten Text der Bedienungsanweisung durch.

Diese Bedienungsanweisung soll es Ihnen erleichtern, Ihre Maschine kennenzulernen und ihre bestimmungsgemäßen Einsatzmöglichkeiten zu nutzen.

Die Bedienungsanweisung enthält wichtige Hinweise, wie Sie mit der Maschine sicher, fachgerecht und wirtschaftlich arbeiten, und wie Sie Gefahren vermeiden, Reparaturkosten sparen, Ausfallzeiten verringern und die Zuverlässigkeit und Lebensdauer der Maschine erhöhen. Zusätzlich zu den Sicherheitsbestimmungen dieser Bedienungsanweisung müssen Sie unbedingt die für den Betrieb der Maschine geltenden Vorschriften Ihres Landes beachten.

Bewahren Sie die Bedienungsanweisung, in einer Plastikhülle geschützt vor Schmutz und Feuchtigkeit, bei der Maschine auf. Sie muss von jeder Bedienungsperson vor Aufnahme der Arbeit gelesen und sorgfältig beachtet werden.

An der Maschine dürfen nur Personen arbeiten, die im Gebrauch der Maschine unterwiesen und über die damit verbundenen Gefahren unterrichtet sind. Das geforderte

≡ MANUFACTURER:

scheppach Fabrikation von Holzbearbeitungsmaschinen GmbH

Günzburger Straße 69

D-89335 Ichenhausen

≡ DEAR CUSTOMER,

We wish you much joy and success in working with your new machine.

Note:

The manufacturer of this equipment shall be liable in accordance with the applicable product liability law for damage caused to or by this device through:

- Improper handling,
- Noncompliance with the operating instructions,
- Repairs by third parties, unauthorised specialists,
- Installation and exchange of unoriginal spare parts,
- Unintended use,
- Failure of the electrical system due to non-compliance with electrical requirements and VDE specifications 0100, DIN 57113 / VDE0113.

≡ WE RECOMMEND:

Before using the demolition hammer, please read the instructions included in this manual carefully.

Read the operating instructions:

Read the operating manual carefully, before putting the demolition hammer in operation or making any adjustments to it.

Dangerous voltage

Caution! Turn off the power supply before making any adjustments to the demolition hammer.

Risk of sudden start

Caution! The demolition hammer may restart suddenly after a power failure.

Read the entire operating instructions before assembly and getting started with the device.

This operation manual should help you to familiarise you with your machine and use it for intended applications.

The operating manual includes important information, on how to work safely, correctly and economically with the machine and how to avoid hazards, save repair costs, reduce downtimes and increase the reliability and service life of the machine.

In addition to the safety regulations of this operating manual, you must follow the national provisions applicable to the operation of the machine.

Keep the operating manual close to the machine, safely in a plastic cover protected against dirt and moisture. It must be read by every operator before starting work and carefully followed.

Work at the machine may be done only by persons, who are instructed on using the machine and the associated hazards. The minimum age specified should be complied with.

Besides the safety instructions included in this operating manual and the special instructions of your country, the generally accepted technical rules should be followed for the operation.

Mindestalter ist einzuhalten.

Neben den in dieser Bedienungsanweisung enthaltenen Sicherheitshinweisen und den besonderen Vorschriften Ihres Landes sind die für den Betrieb die allgemein anerkannten technischen Regeln zu beachten.

≡ ALLGEMEINE HINWEISE

- Überprüfen Sie nach dem Auspacken alle Teile auf eventuelle Transportschäden. Bei Beanstandungen muss sofort der Zubringer verständigt werden. Spätere Reklamationen werden nicht anerkannt.
- Überprüfen Sie die Sendung auf Vollständigkeit.
- Machen Sie sich vor dem Einsatz anhand der Bedienungsanweisung mit dem Gerät vertraut.
- Verwenden Sie bei Zubehör sowie Verschleiß- und Ersatzteilen nur Original-Teile. Ersatzteile erhalten Sie bei **Ihrem Scheppach - Fachhändler**.
- Geben Sie bei Bestellungen unsere Artikelnummern sowie Typ und Baujahr des Gerätes an.

| AB1600 | |
|---|----------------------|
| Lieferumfang | |
| | Abbruchhammer |
| | Spitzmeißel ø30 L410 |
| | Flachmeißel ø30 L410 |
| | Ölkanne |
| Technische Daten | |
| Schlagzahl 1/min | 2000 |
| Baumaße L x B x H mm | 652 x 157 x 276 |
| Schlagkraft Joule | 50 |
| Vibrationspegel m/s ² | 18,2 |
| Gewicht kg | 16 |
| Antrieb | |
| Motor V/Hz | 230 V/50 Hz |
| Aufnahmeleistung P1 W | 1600 |
| Schutzklasse | B |
| Schutzart | IP20 |
| Technische Änderungen vorbehalten! | |

≡ GERÄUSCHKENNWERTE

Das Geräusch am Arbeitsplatz kann 85 db (A) überschreiten.

In diesem Fall sind Schallschutzmaßnahmen für den Benutzer erforderlich. (Gehörschutz tragen!)

Schall-Leistungspegel $L_{WA} = 105,0$ dB (A)

Schalldruckpegel LPA = 84,0 dB (A)

Die Einwirkung von Lärm kann Hörverlust bewirken. Schwingungsgesamtwerte ermittelt entsprechend EN ISO 3744.

Meißeln

Schwingungsemissionswert $a_h = 18,2$ m/s²

Achtung: Der Schwingungswert wird sich aufgrund des Einsatzbereiches des Elektrowerkzeuges ändern und kann in Ausnahmefällen über dem angegebenen Wert liegen.

Die angegebenen Werte sind Emissionswerte und müssen damit nicht zugleich auch sichere Arbeitswerte darstellen.

Obwohl es eine Korrelation zwischen Emissions- und Immissionspegel gibt, kann daraus nicht zuverlässig abgeleitet werden, ob zusätzliche Vorsichtsmaßnah-

GENERAL INFORMATION

- Check all parts for any transportation damage after unpacking them. In case of complaints, the supplying carrier must be notified immediately. Later claims will not be accepted.
- Check the shipment for completeness.
- Familiarise yourself with the device before using it, by referring to the operating manual.
- Use only originals parts for accessories, wear parts and spare parts. You will receive spare parts from your specialist dealer.
- Indicate our article numbers as well as type and model of the device in your orders.

| AB1600 | |
|--|-----------------------|
| Delivery contents | |
| | Demolition Hammer |
| | Point chisel ø30 L410 |
| | Flat chisel ø30 L410 |
| | Oil can |
| Specifications | |
| Blow count [1/min.] | 2000 |
| Dimensions L x W x H [mm] | 652 x 157 x 276 |
| Blowing force [Joule] | 50 |
| Vibration level [m/s ²] | 18.2 |
| Weight [kg] | 16 |
| Drive | |
| Motor V/Hz | 230 V/50 Hz |
| Power consumption P1 W | 1600 |
| Protection class | B |
| Type of Protection | IP20 |
| Technical modifications subject to change! | |

CHARACTERISTIC NOISE VALUES

The noise at workplace may exceed 85 dB (A).

In this case noise protection measures are necessary for the user. (Wear ear protection!)

Sound power level $L_{WA} = 105,0$ dB (A)

Sound pressure level LPA = 84,0 dB (A)

Exposure to noise can cause hearing loss. Total vibration values determined according to EN ISO 3744.

Chisel

Vibration emission value $a_h = 18.2$ m/s²

Note: The vibration value will change due to the field of application of the power tool and may exceed the specified value in exceptional cases.

The specified values are emission levels and do not necessarily represent safe working values.

Although there is a correlation between emission and emission levels, it cannot be inferred with certainty whether additional precautions are necessary or not. Factors that may affect the current emission levels present in the workplace include duration of the effects, the type of working room, other noise sources, etc., the number of machines and other adjacent processes. The reliable working values may vary from country to country. Nevertheless, this information should enable the user to make an assessment of hazard and risk.

men notwendig sind oder nicht. Faktoren welche den derzeitigen am Arbeitsplatz vorhandenen Immissionspegel beeinflussen können, beinhalten die Dauer der Einwirkungen, die Eigenart des Arbeitsraumes, andere Geräuschquellen usw., z.B. die Anzahl der Maschinen und anderen benachbarten Vorgängen. Die zuverlässigen Arbeitsplatzwerte können ebenso von Land zu Land variieren. Diese Information soll jedoch den Anwender befähigen, eine bessere Abschätzung von Gefährdung und Risiko vorzunehmen.

≡ VERWENDETE SYMBOLE



Schutzhandschuhe tragen



Augenschutz tragen



Gehörschutz tragen



Staubschutz tragen



Sicherheitsschuhe tragen

Wir haben Stellen, die Ihre Sicherheit betreffen, mit diesem Zeichen markiert: ⚠

⚠ Sicherheitshinweise

Das Arbeiten mit dem Abbruchhammer kann gefährlich sein, wenn sichere und richtige Arbeitsverfahren nicht befolgt werden. Wie bei allen Maschinen birgt das Arbeiten mit dem Produkt bestimmte Gefahren in sich.

Arbeiten an der Maschine mit Respekt und Vorsicht verringert die Verletzungsgefahr beträchtlich.

Wenn die üblichen Sicherheitsmaßnahmen unbeachtet bleiben, kann dies zu Verletzungen der Bedienungsperson führen. Sicherheitsausrüstung wie Schutzvorrichtungen

Schutzbrillen, Staubmasken und Gehörschutz können mögliche Verletzungsgefahren verringern.

Der beste Schutz kann jedoch falsche Einschätzung, Sorglosigkeit oder Unachtsamkeit nicht wettmachen.

Verwenden Sie immer Ihren gesunden Menschenverstand und Vorsicht in der Werkstatt. Wenn sich ein Vorgang gefährlich anfühlt, versuchen Sie es nicht. Überlegen Sie eine alternative Vorgehensweise, die sich sicherer anfühlt.

Denken Sie daran: Ihre körperliche Unversehrtheit ist Ihre persönliche Verantwortung.

Diese Maschine wurde für bestimmte Arbeiten konzipiert. Wir empfehlen dringend, die Maschine nicht zu verändern und sie nicht für Anwendungsbereiche einzusetzen, für die sie nicht konstruiert wurde. Wenn Sie sich nicht sicher sind, fragen Sie erst Ihren Händler, bevor Sie mit dem Produkt arbeiten.

Warnung: das Nichtbefolgen dieser Vorschriften kann zu ernsthaften Verletzungen führen.

- Zu Ihrer eigenen Sicherheit: Lesen Sie diese Bedienungsanleitung sorgfältig, bevor Sie mit dem Arbeiten beginnen. Lernen Sie die Anwendungen und Be-

≡ SYMBOLS USED



Wear safety gloves



Wear eye protection



Wear hearing protection



Wear dust respirator



Wear safety shoes

We have designated parts (of this operating manual) concerning your safety with this sign: ⚠

⚠ Safety Information

Working with the demolition hammer can be dangerous if safe and proper operating procedures are not followed. As with all machines working with the product poses specific hazards.

Working with the machine with respect and caution reduces the risk of injury considerably.

Failure to follow the usual safety measures may cause injury to the operator. Safety equipment such as guards Safety goggles, dust respirators and hearing protection can reduce potential injuries.

However, the best protection cannot make up for wrong assessment, carelessness or inattention.

Always use your common sense and caution in the workshop. If a procedure seems to be dangerous, do not try it. Consider an alternative approach that feels safer.

Remember: Your physical safety is your personal responsibility.

This machine was designed for certain types of work.

We strongly recommend not altering the machine and not to use it for applications for which it was not designed.

If you are not sure, ask your dealer first before working with the device.

WARNING: failure to follow these instructions may result in serious injury.

- For your own safety: Read these instructions carefully before starting work. Learn the applications and limitations as well as about the specific dangers.
- Keep guards in working position in good condition.
- Do not use the machine in a dangerous environment
- Do not use the powered machine in damp or wet locations, and do not expose it to rain.
- Keep children and visitors at a safe distance from the work area.
- Do not overload the machine. It works better and safer at the power rating for which it was designed.

- schränkungen sowie die speziellen Gefahren kennen.
- Halten Sie die Schutzvorrichtungen in Arbeitsstellung in gutem Zustand.
 - Verwenden Sie die Maschine nicht in gefährlichem Umfeld.
 - Verwenden Sie elektrische Maschinen nicht an feuchten oder nassen Orten, und setzen Sie sie nicht dem Regen aus.
 - Halten Sie Kinder und Besucher in sicherem Abstand vom Arbeitsbereich.
 - Überlasten Sie die Maschine nicht. Sie arbeitet besser und sicherer in der Leistung, für die sie konstruiert wurde.
 - Verwenden Sie das richtige Werkzeug. Überfordern Sie das Werkzeug oder Zubehör nicht. Mit dem richtigen Werkzeug oder Zubehör erhalten Sie ein besseres Ergebnis.
 - Tragen Sie geeignete Kleidung. Rutschfeste Schuhe werden empfohlen.
 - Tragen Sie immer eine Schutzbrille (entsprechend ANSI Z87.1). Eine normale Brille kann Sie nicht ausreichend schützen. Verwenden Sie in staubiger Umgebung auch eine Gesichts- oder Staubmaske.
 - Verlieren Sie nie Ihr Gleichgewicht. Stehen Sie immer sicher mit beiden Füßen auf der Erde.
 - Halten Sie Ihre Maschine in Topzustand. Halten Sie die Werkzeuge scharf und sauber, um die beste und sicherste Leistung zu erzielen. Befolgen Sie die Anweisungen für Schmieren und Werkzeugwechsel.
 - Trennen Sie die Maschine vom Netz, bevor Sie Wartungsarbeiten vornehmen.
 - Verwenden Sie empfohlene Ersatzteile. Der Gebrauch von Werkzeugen oder Zubehör, das vom Händler nicht empfohlen wird, kann zu Verletzungsrisiken und -gefahren führen.
 - Reduzieren Sie das Risiko von unbeabsichtigtem Einschalten. Vergewissern Sie sich, dass der Schalter auf AUS steht, bevor Sie den Stecker in die Steckdose stecken.
 - Überprüfen Sie beschädigte Teile, bevor Sie mit der Maschine arbeiten. Eine beschädigte Schutzvorrichtung oder ein anderes Teil müssen sorgfältig überprüft werden, um sicherzustellen, dass es richtig arbeitet und die vorgesehene Funktion erfüllt. Eine beschädigte Schutzvorrichtung oder ein anderes Teil müssen fachgerecht repariert oder ausgetauscht werden.
 - Verlassen Sie die Maschine erst, wenn ein kompletter Stillstand erreicht ist.
 - Arbeiten Sie nie an der Maschine unter Einfluss von Drogen, Alkohol oder Medikamenten.

Bewahren Sie diese Vorschriften gut auf.

≡ WEITERE SICHERHEITSHINWEISE

Lesen Sie alle Anweisungen vor der Inbetriebnahme dieses Produktes!

Arbeitsplatz

Um das Risiko von Verletzungen, Maschinenschaden, Feuer und Schock auszuschließen, vergewissern Sie sich, dass Ihr Arbeitsplatz

- Use the right tool. Do not overload the tools or accessories. With the right tools and accessories you get a better result.
- Wear suitable clothing. Nonslip shoes are recommended.
- Always wear eye protection (according to ANSI Z87.1). Normal glasses cannot protect you sufficiently. Use a face mask or dust respirator in a dusty environment.
- Never lose your balance. Always stand firmly with both feet on the ground.
- Keep your machine in top condition. Keep tools sharp and clean in order to achieve the best and safest performance. Follow instructions for lubricating and changing tools.
- Unplug the machine from the mains before performing any maintenance.
- Use recommended spare parts. The use of tools or accessories that are not recommended by the dealer may lead to risks of injury and hazards.
- Reduce the risk of accidental operation. Make sure that the switch is OFF before inserting the plug into the socket.
- Check damaged parts before using the machine. A damaged guard or other part must be checked carefully to ensure that it works properly and meets the intended function. A damaged guard or other part must be repaired or replaced properly.
- Leave the machine only when it is in a complete standstill.
- Never work with the machine under the influence of drugs, alcohol or medication

Keep these instructions in a safe place.

≡ ADDITIONAL SAFETY INSTRUCTIONS

Read all instructions before using this product!

Workplace

To reduce the risk of injury, equipment damage and prevent fire and shock, make sure that your workplace

- is protected from humidity, moisture and rain,
- is free of flammable gases and liquids,

- von Feuchtigkeit, Nässe und Regen geschützt ist,
- frei von entflammenden Gasen und Flüssigkeiten ist.

Die Bedienungsperson

Gesunder Menschenverstand und Vorsicht sind Faktoren, die nicht in eine Maschine eingebaut werden können. Diese Faktoren obliegen der Bedienungsperson. Bitte denken Sie daran:

- Verhindern Sie Körperkontakt mit geerdeten Oberflächen wie Rohre oder Radiatoren.
- Seien Sie wachsam. Arbeiten Sie nicht an der Maschine, wenn Sie müde sind.
- Bedienen Sie das Produkt nicht unter Einfluss von Alkohol oder Drogen. Lesen Sie die Warnhinweise, um zu bestimmen, ob Ihr Urteilsvermögen oder Ihre Reflexe beeinträchtigt sein könnten.
- Rutschfestes Schuhwerk ist empfohlen.
- Schützen Sie langes Haar durch geeignete Mittel.

Tragen Sie Augen- und Ohrenschutz. Tragen Sie immer:

- ANSI- zugelassene Staubmasken.
- Gehörschutz.
- Halten Sie zu jeder Zeit Ihr Gleichgewicht.

⚠ Bestimmungsgemäße Verwendung

Die Maschine entspricht der gültigen EG Maschinenrichtlinie.

- Vor Arbeitsaufnahme müssen sämtliche Schutz- und Sicherheitseinrichtungen an der Maschine montiert sein.
- Die Maschine ist zur Bedienung durch eine Person konzipiert. Die Bedienungsperson ist im Arbeitsbereich gegenüber Dritten verantwortlich.
- Alle Sicherheits- und Gefahrenhinweise an der Maschine beachten.
- Das Gerät ist bestimmt für schwere Abbruch- und Meißelarbeiten unter Verwendung eines entsprechenden Meißels.
- Die Maschine darf nur nach ihrer Bestimmung verwendet werden. Jede weitere darüber hinausgehende Verwendung ist nicht bestimmungsgemäß. Für daraus hervorgerufene Schäden oder Verletzungen aller Art haftet der Benutzer/Bediener und nicht der Hersteller.
- Bitte beachten Sie, dass unsere Geräte bestimmungsgemäß nicht für den gewerblichen, handwerklichen oder industriellen Einsatz konstruiert wurden. Wir übernehmen keine Gewährleistung, wenn das Gerät in Gewerbe-, Handwerks- oder Industriebetrieben sowie bei gleichzusetzenden Tätigkeiten eingesetzt wird.
- Alle Sicherheits- und Gefahrenhinweise an der Maschine vollzählig in lesbarem Zustand halten.
- Maschine nur in technisch einwandfreiem Zustand sowie bestimmungsgemäß, sicherheits- und gefahrenbewusst unter Beachtung der Betriebsanleitung benutzen! Insbesondere Störungen, die die Sicherheit beeinträchtigen können, umgehend beseitigen (lassen)!
- Die Sicherheits-, Arbeits- und Wartungsvorschriften des Herstellers sowie die in den Technischen Da-

The operator

Common sense and caution are factors which cannot be installed in a machine. The operator is responsible for these factors. Note:

- Avoid body contact with grounded surfaces such as pipes or radiators.
- Be vigilant. Do not work on the machine when you are tired.
- Do not operate the product under the influence of alcohol or drugs. Read the warning notice to determine if your sense of judgement or reflexes may be impaired.
- Nonslip footwear is recommended.
- Protect long hair using appropriate means.

Wear eye and ear protection. Always wear:

- ANSI-approved dust respirators.
- Hearing protection.
- Keep your balance at any time.

⚠ Proper Use

The machine conforms to the current EC Machinery Directive

- Before starting work, all protective and safety devices should have been installed on the machine.
- The machine is designed for operation by one person. The operator is responsible for third parties in the work area.
- Observe all safety and hazard instructions at the machine.
- The device is designed for heavy demolition and chiselling work using an appropriate chisel.
- The machine may be operated only according to its intended use. Any use other than that intended is improper. It is not the manufacturer but the user / operator who is liable for any damage or injuries caused.
- Please note that our equipment have not been designed for use in commercial, trade or industrial applications. We do not assume any liability if it is used in commercial, trade or industrial businesses or any other equivalent activity.
- All safety and hazard instructions at the machine must be kept in a legible condition.
- Use the machine only in perfect working condition and according to its intended purpose, as well as adequate consideration of safety aspects and hazards in compliance with this operating manual. All malfunctions which might affect safety must be (allowed to be) rectified immediately!
- The safety, work and maintenance instructions of the manufacturer as well as the dimensions indicated in the technical data must be followed.
- The relevant accident prevention regulations and other, generally accepted safety rules must be followed.
- The machine may be used, serviced or repaired only by people, who are familiar with it and are instruc-

ten angegebenen Abmessungen müssen eingehalten werden.

- Die zutreffenden Unfallverhütungsvorschriften und die sonstigen, allgemein anerkannten sicherheitstechnischen Regeln müssen beachtet werden.
- Die Maschine darf nur von Personen genutzt, gewartet oder repariert werden, die damit vertraut und über die Gefahren unterrichtet sind. Eigenmächtige Veränderungen an der Maschine schließen eine Haftung des Herstellers für daraus resultierende Schäden aus.
- Die Maschine darf nur mit Originalzubehör und Originalwerkzeugen des Herstellers genutzt werden.
- Trotz bestimmungsgemäßer Verwendung können bestimmte Restrisikofaktoren nicht vollständig ausgeräumt werden. Bedingt durch Konstruktion und Aufbau der Maschine können folgende Punkte auftreten:
- Gehörschäden bei Nichtverwendung des nötigen Gehörschutzes.
- Verletzungen des Auges bei Nichtverwendung des Augenschutzes
- Jeder darüber hinausgehende Gebrauch gilt als nicht bestimmungsgemäß. Für daraus resultierende Schäden haftet der Hersteller nicht; das Risiko dafür trägt allein der Benutzer.

Restrisiken

Der Abbruchhammer ist nach dem Stand der Technik und den anerkannten sicherheitstechnischen Regeln gebaut. Dennoch können beim Arbeiten einzelne Restrisiken auftreten.

- Gefährdung durch Strom, bei Verwendung nicht ordnungsgemäßer Elektro-Anschlussleitungen.
- Des Weiteren können trotz aller getroffenen Vorkehrungen nicht offensichtliche Restrisiken bestehen.
- Restrisiken können minimiert werden wenn die „Sicherheitshinweise“ und die „Bestimmungsgemäße Verwendung“, sowie die Bedienungsanweisung insgesamt beachtet werden.

VOR INBETRIEBNAHME

Überzeugen Sie sich vor Inbetriebnahme, dass die Daten auf dem Typenschild mit den Netzdaten übereinstimmen. Ziehen Sie immer den Netzstecker, bevor Sie Einstellungen am Gerät vornehmen.

- Lernen Sie Ihre Maschine kennen. Machen Sie sich vertraut mit ihrer Anwendung und ihren Beschränkungen, aber auch mit den spezifischen potentiellen Gefahren.
- Vergewissern Sie sich, dass der Schalter auf AUS steht, bevor Sie den Stecker in die Steckdose stecken.
- Vergewissern Sie sich, dass die Maschine gereinigt und sachgemäß geschmiert wurde.
- Überprüfen Sie die Maschine vor Inbetriebnahme auf beschädigte Teile und stellen Sie fest, ob diese Teile fachgerecht funktionieren und ihre vorgesehene Funktion erfüllen. Im Zweifelsfall sollte das betreffende Teil ausgetauscht werden.
- Überprüfen Sie die Ausrichtung aller beweglichen Teile, aller gebrochenen oder Befestigungsteile, und alle anderen Bedingungen, die den ordentlichen Be-

ted about the hazards. Independent modifications to the machine exclude liability of the manufacturer for resulting damage.

- The machine may be used only with original accessories and tools of the manufacturer.
- Despite intended purpose, certain residual risk factors cannot be fully excluded. Due to the design and setup of the machine, the following points may arise:
- Hearing damage when not using the necessary hearing protection.
- Injuries to the eye when not using eye protection
- Any other use is considered improper. The manufacturer does not assume liability for resulting damage; the associated risk is solely borne by the plant operator.

Residual risks

The demolition hammer has been built in accordance with the state of the art and recognised safety standards. Nevertheless, individual residual risks can occur when working.

- Risk of electric shock when using improper mains supply cables.
- Furthermore, latent residual risks can persist in spite of all measures adopted.
- Residual risks can be minimised if „safety information“ and „proper use“ as well as the operating manual are followed altogether.

BEFORE GETTING STARTED

Make sure before starting that the data on the type plate coincide with the mains specifications.

Always disconnect the power supply before making any adjustments to the device.

- Get to know your machine. Familiarise yourself with its application and limitations, as well as the specific potential hazards.
- Make sure that the switch is OFF before inserting the plug into the socket.
- Make sure that the machine is assembled completely and properly.
- Check the machine before use for damaged parts and determine whether these parts work properly and perform its intended function; in case of doubt, the part is to be replaced.
- Check the alignment of all moving parts, broken or mounting parts, and other conditions that could impair proper operation. Any damaged part should be repaired or replaced by a qualified technician.
- Do not use the machine if a switch cannot be switched on and off correctly.

Caution! Before beginning the operation, check the in-

trieb beeinträchtigen könnten. Jedes beschädigte Teil sollte sofort durch einen Fachmann repariert oder ausgetauscht werden.

- Verwenden Sie die Maschine nicht, wenn sich ein Schalter nicht richtig ein- und ausschalten lässt.

Achtung! Vor Einsatzbeginn die Einsatzstelle nach verdeckt liegenden elektrischen Leitungen, Gas- und Wasserrohren mit einem Leitungssuchgerät untersuchen.

Betrieb

Verwenden Sie nur einwandfreie Geräte.

- Forcieren Sie die Maschine oder ein Zubehör nicht, um die Arbeit einer größeren Industriemaschine zu verrichten. Sie leistet einen besseren Job mit der Leistung, für die sie konstruiert wurde.
- Machen Sie alle Maschineneinstellungen bei ausgeschalteter Maschine.
- Lassen Sie die Maschine nie unbeaufsichtigt, solange sie läuft.
- Beim Abschalten verlassen Sie die Maschine erst, nachdem sie komplett stillsteht.
- Schalten Sie die Maschine immer aus, bevor Sie den Netzstecker ziehen.
- Ziehen Sie immer den Netzstecker. Ziehen Sie den Stecker nie am Kabel aus der Steckdose.
- Warten und reinigen Sie das Gerät regelmäßig.
- Lassen Sie das Gerät gegebenenfalls überprüfen.

Wenn Sie nicht sicher sind, ob eine Arbeitsbedingung sicher oder unsicher ist, arbeiten Sie nicht mit der Maschine.

AUSSTATTUNG ABB. 1

- 1 Motorgehäuse
- 2 Handgriff
- 3 Ein-/ Ausschalter
- 4 Zusatzhandgriff
- 5 Werkzeugaufnahme
- 6 Verriegelungsbolzen
- 7 Öleinfüllöffnung/Schauglas
- 8 Spitzmeißel

Inbetriebnahme

Meißel einsetzen Abb. 2

- 1 Meißel immer vor dem Einsetzen reinigen und den Schaft leicht einfetten.
- 2 Verriegelungsbolzen (6) bis zum Anschlag herausziehen, um 180° drehen und loslassen.
- 3 Meißel in die Werkzeugaufnahme (5) einführen und bis zum Anschlag schieben.
- 4 Verriegelungsbolzen (6) wieder herausziehen, um 180° drehen und loslassen.
- 5 Verriegelung am Werkzeug prüfen.

Meißel entfernen

Verriegelungsbolzen (6) bis zum Anschlag herausziehen, um 180° drehen und loslassen und Meißel entfernen.

Zusatzhandgriff Abb.3

Aus Sicherheitsgründen den Abbruchhammer nur mit Zusatz-

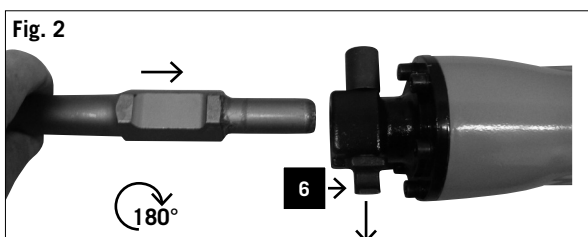
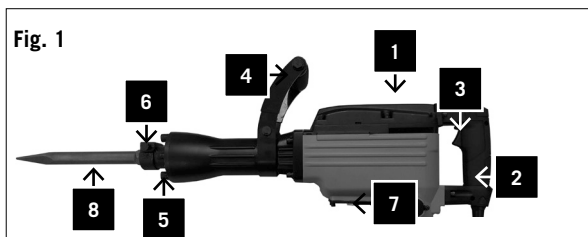

stallation site for concealed electrical cables, gas and water pipes using a pipe locator.

Operation

Use only proper equipment.

- Do not force the machine or accessory not to do the work of a larger industrial machine. It works better at the power rating for which it was designed.
- Make all machine adjustments only with the machine switched off.
- Never leave the machine unattended while it is running.
- When switching off, leave the machine only after it comes to a complete standstill.
- Turn the machine off before you unplug it.
- Always unplug the mains cord. Never pull out the plug from the wall outlet by holding the cable.
- Perform maintenance and cleaning of the device regularly.
- Have the device checked, if necessary.

If you are not sure whether a working condition is safe or unsafe, do not work with the machine.

≡ FEATURES FIG. 1

- 1 Motor housing
- 2 Handle
- 3 On / Off switch
- 4 Additional handle
- 5 Tool holder
- 6 Locking bolt
- 7 Oil fill opening / sight glass
- 8 Point chisel

Getting started

Using the chisel Fig. 2

- 1 Clean chisel always before inserting it and lubricate the shaft slightly.
- 2 Pull out the locking bolts (6) up to the end stop, turn by 180° and release.
- 3 Insert chisel into the tool holder (5) and slide it up to the end stop.
- 4 Pull out the locking bolts (6) once again, turn by 180° and release.
- 5 Check lock on the tool.

Remove chisel

Pull out the locking bolts (6) up to the end stop, turn by 180° and release, and remove the chisel.

Additional handle Fig.3

For safety reasons, use the demolition hammer only with the additional handle!

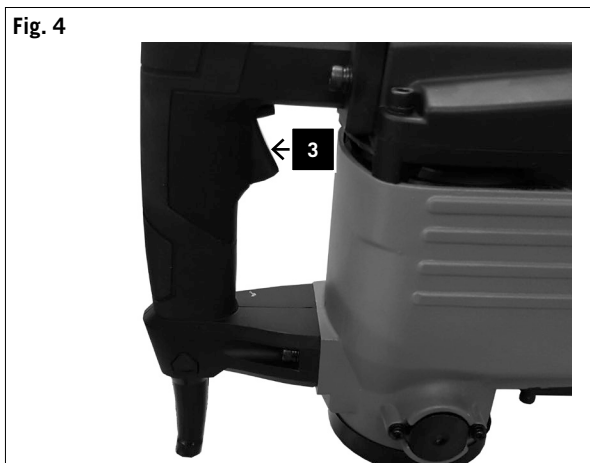
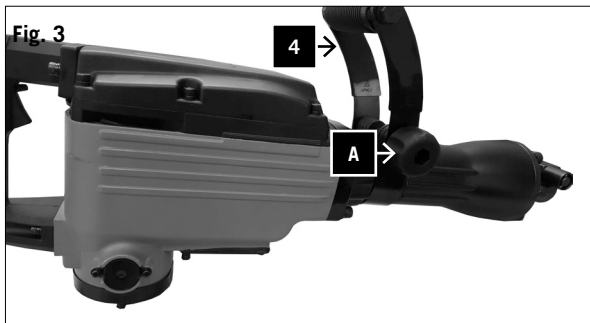

handgriff verwenden!

- 1 Der Zusatzhandgriff (4) bietet Ihnen während der Benutzung des Abbruchhammers sicheren Halt.
- 2 Der Zusatzhandgriff (4) kann in eine beliebige Position gedreht werden.
- 3 Lösen Sie dazu die Schraube (A).
- 4 Drehen Sie nun den Zusatzhandgriff (3) in eine angenehme und sichere Arbeitsposition und ziehen Sie die Schraube (A) wieder fest an.

Bedienung/Arbeitshinweise

Achtung! Zu Ihrer Sicherheit, darf die Maschine nur an den beiden Handgriffen (3 und 4, Fig. 1) gehalten werden!

Dadurch wird vermieden, dass beim Meißeln bei Berührung von Leitungen ein elektrischer Schlag droht.

Ein- Ausschalten (Abb. 4)

Einschalten: Betriebsschalter (3) drücken.

Ausschalten: Betriebsschalter (3) loslassen.

Meißelwerkzeuge immer gut scharf halten.

Achtung:

- Beim Meißeln nur mit geringem Druck arbeiten.
- Zu starker Druck belastet unnötig den Motor.
- Meißel rechtzeitig schärfen und bei Bedarf austauschen.

⚠ Elektrischer Anschluss

Elektrische Anschlussleitungen regelmäßig auf Schäden überprüfen. Achten Sie darauf, dass beim Überprüfen die Anschlussleitung nicht am Stromnetz hängt.

Elektrische Anschlussleitungen müssen den einschlägigen VDE- und DIN-Bestimmungen entsprechen. Verwenden Sie nur Anschlussleitungen mit Kennzeichnung H 07 RN.

Ein Aufdruck der Typenbezeichnung auf der Anschlussleitung ist Vorschrift.

Schadhafte Elektro-Anschlussleitungen

An elektrischen Anschlussleitungen entstehen oft Isolationsschäden.

Ursachen sind:

- Druckstellen, wenn Anschlussleitungen durch Fenster oder Türspalten geführt werden.
- Knickstellen, durch unsachgemäße Befestigung oder Führung der Anschlussleitungen.
- Schnittstellen durch Überfahren der Anschlussleitungen.
- Isolationsschäden durch Herausreißen aus der Wandsteckdose.
- Risse durch Alterung der Isolation.

Solche schadhafte Elektro-Anschlussleitungen dürfen nicht verwendet werden und sind auf Grund der Isolationsschäden **lebensgefährlich!**

Wechselstrommotor 230 V/ 50 Hz

Netzspannung 230 Volt / 50 Hz.

Netzanschluss und Verlängerungsleitung müssen 3-adrig sein = P + N + SL. - (1/N/PE).

- 1 The additional handle (4) provides you safe grip while using the demolition hammer.
- 2 The additional handle (4) can be rotated to any position.
- 3 Loosen the screw (A).
- 4 Turn the additional handle (3) to a convenient and safe working position and tighten the screw (A) again.

Operation / work instructions

Caution! For your safety, the machine must be held only at the two handles (3 and 4, Figure 1)!

This will avoid the danger of an electric shock through contact of lines during chiselling.

Switching on / off (Fig. 4)

Switching on: Press the operating switch (3).

Switching off: Release the operating switch (3).

Always keep the chiselling tools sharp.

Note:

- Work only at low pressure when chiselling.
- Excessive pressure loads the motor unnecessarily.
- Sharpen the chisels in time and replace, if necessary.

⚠ Electrical connection

Check power supply cables regularly for damage. Make sure that the power cable is not connected to the mains supply when you check.

Electrical connections must comply with the relevant VDE and DIN regulations. Only use connecting cables with H 07 RN mark.

An imprint of the type designation on the power cable is mandatory.

Faulty power supply cables

Insulation damage often occurs at power supply cables.

Causes are:

- Pressure points when power supply cables are routed through the window or door gaps.
- Bends due to improper fastening or guiding of the power supply cables.
- Interfaces by running over the power supply cables.
- Insulation damage by pulling off the wall outlet.
- Cracks due to ageing of the insulation.

Such defective power supply cables must not be used and are extremely **dangerous to life** because of the insulation damage!

AC motor 230 V / 50 Hz

Mains voltage 230 V / 50 Hz

Power supply and extension cord must be 3-wire = P + N + SL. - (1/N/PE).

Extension cables must have a minimum cross section

Verlängerungsleitungen müssen einen Mindestquerschnitt von 1,5 mm² aufweisen.

Der Netzanschluss wird mit maximal 16 A abgesichert.

- Das Produkt erfüllt die Anforderungen der EN 61000-3-11 und unterliegt Sonderanschlussbedingungen. Das heißt, dass eine Verwendung an beliebigen frei wählbaren Anschlusspunkten nicht zulässig ist.
- Das Gerät kann bei ungünstigen Netzverhältnissen zu vorübergehenden Spannungsschwankungen führen.
- Das Produkt ist ausschließlich zur Verwendung an Anschlusspunkten vorgesehen, die
 - a) eine maximale zulässige Netzimpedanz "Z" nicht überschreiten, oder
 - b) die eine Dauerstrombelastbarkeit des Netzes von mindestens 100 A je Phase haben.
- Sie müssen als Benutzer sicherstellen, wenn nötig in Rücksprache mit Ihrem Energieversorgungsunternehmen, dass Ihr Anschlusspunkt, an dem Sie das Produkt betreiben möchten, eine der beiden genannten Anforderungen a) oder b) erfüllt.

Wartung

REINIGUNG

Achtung! Netzstecker ziehen.

- Die Maschine nach jedem Arbeitsende säubern.
- Staub und Verschmutzung sind regelmäßig von der Maschine zu entfernen.
- Halten Sie Schutzvorrichtungen, Luftschlitze und Motorengehäuse so staub- und schmutzfrei.
- Reinigen Sie das Gerät mit einem sauberen Tuch, oder blasen Sie es mit Druckluft bei niedrigem Druck aus.
- Alle beweglichen Teile sind in periodischen Zeitabständen nachzuschmieren.
- Verwenden Sie keine Reinigungs- oder Lösungsmittel; diese könnten die Kunststoffteile des Gerätes angreifen. Achten Sie darauf, dass kein Wasser in das Geräteinnere gelangen kann.

KOHLEBÜRSTEN

Bei übermäßiger Funkenbildung lassen Sie die Kohlebürsten durch eine Elektrofachkraft überprüfen.

Achtung! Die Kohlebürsten dürfen nur von einer Elektrofachkraft ausgewechselt werden.

ÖLSTAND KONTROLLIEREN

Der Ölstand ist vor jedem Gebrauch des Gerätes zu kontrollieren.

Gerät mit der Werkzeugaufnahme nach unten auf den Boden stellen. Das Öl muss sich mindestens 4 mm über der unteren Kante des Schauglases befinden. Bei Bedarf Öl nachfüllen.

Ölwechsel: Abb.5

Das Öl sollte etwa nach 40-50 Betriebsstunden gewechselt werden.

Empfohlenes Öl: 30ml SAE 15W/40 oder gleichwertiges.

Achtung! Gerät ausschalten. Netzstecker ziehen!

1 Schrauben Sie mit dem Sechskantschlüssel (B) das

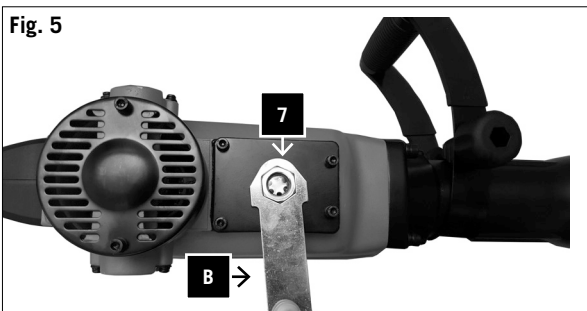

Fig. 5

of 1.5 mm².

The mains supply is secured up to 16 A.

- The product meets the requirements of EN 61000-3-11 and is subject to special connection conditions. This means that use of the product at any freely selectable connection point is not allowed.
- Given unfavorable conditions in the power supply the product can cause the voltage to fluctuate temporarily.
- The product is intended solely for use at connection points that
 - a) do not exceed a maximum permitted supply impedance “Z”, or
 - b) have a continuous current-carrying capacity of the mains of at least 100 A per phase.
- As the user, you are required to ensure, in consultation with your electric power company if necessary, that the connection point at which you wish to operate the product meets one of the two requirements, a) or b), named above.

Maintenance

CLEANING

Caution! Disconnect the mains plug!

- Clean the machine each time after completing work.
- • The machine should be cleaned regularly to remove dust and dirt.
- Keep safety devices, air vents and the motor housing as dust and dirt-free as possible.
- Clean the device with a clean cloth, or blow it out with compressed air at low pressure.
- All moving parts are to be re-greased at periodic intervals.
- Do not use detergents or solvents as these might damage the plastic parts of the device. Make sure that no water can get inside the device.

CARBON BRUSHES

In case of excessive sparking, have the carbon brushes checked by a qualified electrician.

Caution! The carbon brushes should be replaced only by a qualified electrician.

CHECK THE OIL LEVEL

The oil level should be checked before each use of the device.

Place the device with the tool holder in the down position on the floor. The oil must be at least 4 mm above the bottom edge of the sight glass. Refill oil, if required.

Oil change: Fig. 5

The oil should be changed after about 40-50 hours of operation.

Recommended oil: 30 ml SAE 15W/40 or similar.

Caution! Switch off the device. Disconnect the mains plug!

- 1 Unscrew the sight glass (7) using the Allen wrench (B) and drain the oil.
- 2 To prevent uncontrolled drainage of oil, place the

- Schauglas (7) heraus und lassen Sie das Öl ab.
- 2 Damit das Öl nicht unkontrolliert heraus läuft, stellen Sie einen Behälter unter die Ablassschraube und fangen das Öl damit auf.

Achtung: Das Altöl ist bei der entsprechenden Annahmestelle für Altöl zu entsorgen!

- 3 Füllen Sie das neue Öl (ca. 30ml) in die Öleinfüllöffnung ein, bis der Ölstand das Soll erreicht hat.
- 4 Schrauben Sie das Schauglas wieder fest.
- 5 Ölstand nach kurzer Laufzeit noch einmal kontrollieren

≡ ERSATZTEILBESTELLUNG

Bei der Ersatzteilbestellung sollten folgende Angaben gemacht werden:

- Typ des Gerätes
- Artikelnummer des Gerätes
- Ident - Nummer des Gerätes
- Ersatzteil- Nummer des erforderlichen Ersatzteils

Entsorgung und Wiederverwertung

Die Verpackung aus verschiedenen Rohstoffen sollte der Wiederverwertung zugeführt werden.

Fragen Sie bei Ihrem Fachhändler oder Gemeinde nach.

Störungsabhilfe

| Störung | Mögliche Ursache | Abhilfe |
|---|---|-----------------------------------|
| Motor läuft nicht an | a) Ausfall Netzsicherung | a) Netzsicherung prüfen |
| | b) Verlängerungsleitung defekt | b) Verlängerungsleitung tauschen |
| | c) Anschlüsse am Motor oderSchalter nicht in Ordnung | c) von Elektrokraft prüfen lassen |
| | d) Motor oder Schalter defekt | d) von Elektrokraft prüfen lassen |
| Motor bringt keine Leistung, die Sicherung spricht an | a) Querschnitt der Verlängerungsleitung nicht ausreichend | a) siehe Elektrischer Anschluss |
| | b) Überlastung | b) Werkzeug prüfen |

container under the drain plug and collect the oil in it.

Note: Waste oil must be disposed of at the appropriate collection point for used oil!

- 3 Fill the new oil has reached (about 30 ml) into the oil filler opening, until the oil level has reached the specified level.
- 4 Tighten the sight glass again.
- 5 Check the oil level again after a short period.

≡ ORDERING SPARE PARTS

When ordering spare parts, the following information should be provided:

- Type of device
- Article number of device
- ID of the device
- Spare part number of the part required

Disposal and recycling

The packaging of various materials should be sent to recycling.
Consult your dealer or municipality.

Elimination of faults

| Fault | Possible cause | Corrective action |
|--|---|--|
| Motor does not start | a) Failure of mains fuse | a) Check the mains fuse |
| | b) Extension cable defective | b) Replace defective extension cable |
| | c) Connections at the motor or switch out of order | c) Check with the help of an electrician |
| | d) Motor or switch defective | d) Check with the help of an electrician |
| Motor does not work, the fuse responds | a) Querschnitt der Verlängerungsleitung nicht ausreichend | a) Refer to Electrical Connection |
| | b) Overload | b) Check tool |

Konformitätserklärung



| | |
|-----|--|
| DE | erklärt folgende Konformität gemäß EU-Richtlinie und Normen für den Artikel |
| GB | hereby declares the following conformity under the EU Directive and standards for the following article |
| FR | déclare la conformité suivante selon la directive UE et les normes pour l'article |
| IT | dichiara la seguente conformità secondo le direttive e le normative UE per l'articolo |
| CZ | prohlašuje následující shodu podle směrnice EU a norem pro výrobek |
| HU | az EU-irányelv és a vonatkozó szabványok szerinti következo megfeleloségi nyilatkozatot teszi a termékre |
| HR | ovime izjavljuje da postoji sukladnost prema EU-smjernica i normama za sljedece artikle |
| RO | declară următoarea conformitate corespunzător directivelor și normelor UE pentru articolul |
| BG | искането за съответствие със следните директиви и стандарти на ЕС |
| FIN | vakuuttaa täten, että seuraava tuote täyttää ala esitettyt EU-direktiivit ja standardit |
| PL | deklaruje, że produkt jest zgodny z następującymi dyrektywami UE i normami |
| SLO | izjavlja sledeco skladnost z EU-direktivo in normami za artikel |

| | |
|--------|---|
| SK | prehlasuje nasledujúcu zhodu podľa smernice EU a noriem pre výrobok |
| EST | kinnitab järgmist vastavus vastavalt ELi direktiivi ja standardite järgmist artiklinumbrit |
| LT | pareiškia, taip atitiktis pagal ES direktyvos ir standartai šį straipsnį |
| LV | apliecina šādu saskaņā ar ES direktīvu atbilstības un standarti šādu rakstu |
| NL | verklaart hierbij dat het volgende artikel voldoet aan de daarop betrekking hebbende EG-richtlijnen en normen |
| RUS | заявляет о соответствии товара следующим директивам и нормам ЕС |
| PT | declara o seguinte conformidade com a Directiva da UE e as normas para o seguinte artigo |
| ES | declara la conformidad siguiente según la directiva la UE y las normas para el artículo |
| DK | erklærer hermed, at følgende produkt er i overensstemmelse med nedenstående EUDirektiver og standarder: |
| SE | försäkrar härmed följande överensstämmelse enligt EU-direktiv och standarder för följande artikeln |
| NO | erklærer herved følgende samsvar under EU-direktiv og standarder for følgende artikkel |
| BE-VLG | verklaart de volgende conformiteit volgens EU-richtlijn en normen voor het artikel |

Abbruchhammer - Demolition Hammer / AB1600

| | | | |
|-------------------------------------|-------------|-------------------------------------|---|
| <input type="checkbox"/> | 2009/105/EC | <input type="checkbox"/> | 89/686/EC_96/58/EC |
| <input checked="" type="checkbox"/> | 2014/35/EU | <input checked="" type="checkbox"/> | 2006/42/EC |
| <input type="checkbox"/> | 2006/28/EC | | Annex IV Notified Body: Notified Body No.: Reg. No.: |
| <input type="checkbox"/> | 2005/32/EC | <input checked="" type="checkbox"/> | 2000/14/EC_2005/88/EC |
| <input checked="" type="checkbox"/> | 2014/30/EU | | Annex V |
| <input type="checkbox"/> | 2004/22/EC | <input checked="" type="checkbox"/> | Annex VI Noise: measured L_{WA} = 103 dB(A); guaranteed L_{WA} = 105 dB(A) Notified Body: Société Nationale de Certification et d'Homologation, Luxembourg |
| <input type="checkbox"/> | 1999/5/EC | <input type="checkbox"/> | 2004/26/EC |
| <input type="checkbox"/> | 97/23/EC | | Emission. No: |
| <input type="checkbox"/> | 90/396/EC | | |
| <input checked="" type="checkbox"/> | 2011/65/EU | | |

Standard references: EN 60745-1; EN 60745-2-6; EN 55014-1; EN 55014-2; EN 61000-3-2:2006; EN 61000-3-11;

Ichenhausen, den 06.04.2016

Unterschrift / Markus Bindhammer / Technical Director

Art.-No. 5908201901 / 5908201905
Subject to change without noticeDocuments registrar: Benjamin Schwarz
Günstzburger Str. 69, D-89335 Ichenhausen

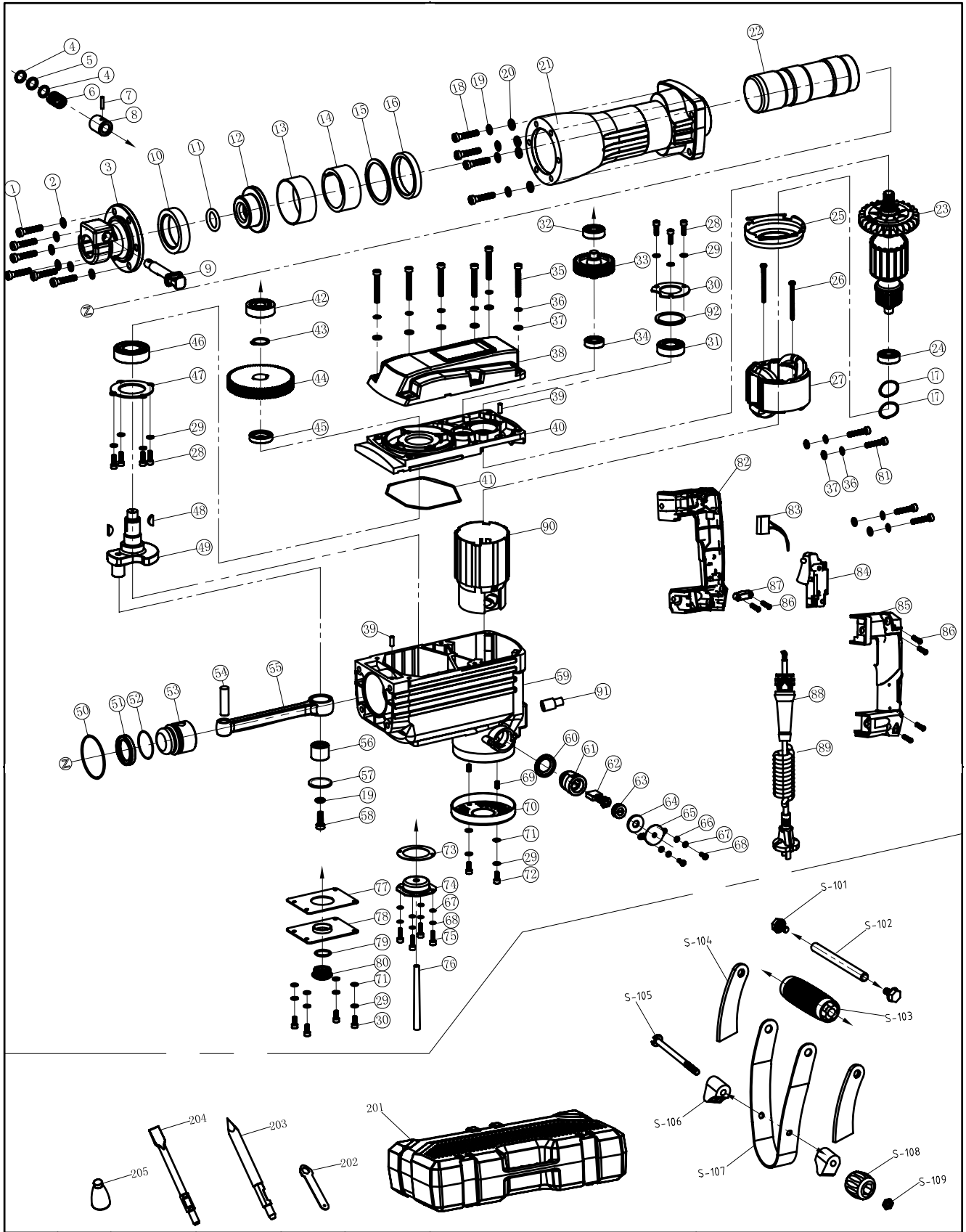

Garantie DE

Offensichtliche Mängel sind innerhalb von 8 Tagen nach Erhalt der Ware anzuzeigen, andernfalls verliert der Käufer sämtliche Ansprüche wegen solcher Mängel. Wir leisten Garantie für unsere Maschinen bei richtiger Behandlung auf die Dauer der gesetzlichen Gewährleistungsfrist ab Übergabe in der Weise, dass wir jedes Maschinenteil, das innerhalb dieser Zeit nachweisbar in Folge Material- oder Fertigungsfehler unbrauchbar werden sollte, kostenlos ersetzen. Für

Teile, die wir nicht selbst herstellen, leisten wir nur insoweit Gewähr, als uns Gewährleistungsansprüche gegen die Vorlieferanten zustehen. Die Kosten für das Einsetzen der neuen Teile trägt der Käufer. Wandlungs- und Minderungsansprüche und sonstige Schadensersatzansprüche sind ausgeschlossen.

Warranty GB

Apparent defects must be notified within 8 days from the receipt of the goods. Otherwise, the buyer's rights of claim due to such defects are invalidated. We guarantee for our machines in case of proper treatment for the time of the statutory warranty period from delivery in such a way that we replace any machine part free of charge which provably becomes unusable due to faulty material or defects of fabrication within such period of time. With respect to parts not

manufactured by us we only warrant insofar as we are entitled to warranty claims against the upstream suppliers. The costs for the installation of the new parts shall be borne by the buyer. The cancellation of sale or the reduction of purchase price as well as any other claims for damages shall be excluded.

Garantie FR

Les défauts visibles doivent être signalés au plus tard 8 jours après la réception de la marchandise, sans quoi l'acheteur perd tout droit au dédommagement.

Nous garantissons nos machines, dans la mesure où elles sont utilisées de façon conforme, pendant la durée légale de garantie à compter de la réception, sachant que nous remplaçons gratuitement toute pièce de la machine devenue inutilisable du fait d'un défaut de matière ou

d'usage durant cette période. Toutes les pièces que nous ne fabriquons pas nous-mêmes ne sont garanties que si nous avons la possibilité d'un recours en garantie auprès des fournisseurs respectifs. Les frais de main d'œuvre occasionnés par le remplacement des pièces sont à la charge de l'acquéreur. Tous droits à réhabilitation et toutes prétentions à une remise ainsi que tous autres droits à dommages et intérêts sont exclus

Garanzia IT

Vizi evidenti vanno segnalati entro 8 giorni dalla ricezione della merce, altrimenti decadono tutti i diritti dell'acquirente inerenti a vizi del genere. Appurato un impiego corretto da parte dell'acquirente, garantiamo per le nostre macchine per tutto il periodo legale di garanzia a decorrere dalla consegna in maniera tale che sostituiamo gratuitamente qualsiasi componente che entro tale periodo presenti dei vizi di materiale o di fabbricazione tali da renderlo inutilizzabile. Per

componenti non fabbricati da noi garantiamo solo nella misura nella quale noi stessi possiamo rivendicare diritti a garanzia nei confronti dei nostri fornitori. Le spese per il montaggio dei componenti nuovi sono a carico dell'acquirente. Sono escluse pretese di risoluzione per vizi, di riduzione o ulteriori pretese di risarcimento danni.

Garantie NL

Zichtbare gebreken moeten binnen de 8 dagen na ontvangst van de goederen worden gemeld, zo niet verliest de verkoper elke aanspraak op grond van deze gebreken. Onze machines worden geleverd met een garantie voor de duur van de wettelijke garantietermijn. Deze termijn gaat in vanaf het moment dat de koper de machine ontvangt. De garantie houdt in dat wij elk onderdeel van de machine dat binnen de garantietermijn aantoonbaar onbruikbaar wordt als gevolg van materiaal- of productiefouten, kosteloos vervangen. De garantie vervalt echter bij

verkeerd gebruik of verkeerde behandeling van de machine. Voor onderdelen die wij niet zelf produceren, geven wij enkel de garantie die wij zelf krijgen van de oorspronkelijke leverancier. De kosten voor de montage van nieuwe onderdelen vallen ten laste van de koper. Eisen tot het aanbrengen van veranderingen of het toestaan van een korting en overige schadeloosstellingsclaims zijn uitgesloten.

Garantía ES

Los defectos evidentes deberán ser notificados dentro de 8 días después de haber recibido la mercancía, de lo contrario el comprador pierde todos los derechos sobre tales defectos. Garantizamos nuestras máquinas en caso de manipulación correcta durante el plazo de garantía legal a partir de la entrega. Sustituiremos gratuitamente toda pieza de la máquina que dentro de este plazo se torne inútil a causa de fallas de material o de fabricación. Las piezas que no

son fabricadas por nosotros mismos serán garantizadas hasta el punto que nos corresponda garantía del suministrador anterior. Los costes por la colocación de piezas nuevas recaen sobre el comprador. Están excluidos derechos por modificaciones, aminoraciones y otros derechos de indemnización por daños y perjuicios.

Garantia PT

Para este aparelho concedemos garantia de 24 meses. A garantia cobre exclusivamente defeitos de material ou de fabricação. Peças avariadas são substituídas gratuitamente. Cabe ao cliente efetuar a substituição. Assumimos a garantia unicamente de peças genuínas. Não há direito à garantia no caso de: peças de desgaste, danos de transporte, danos causados

pelo manejo indevido ou pela desatenção as instruções de serviço, falhas da instalação elétrica por inobservância das normas relativas à electricidade. Além disso, a garantia só poderá ser reivindicada para aparelhos que não tenham sido consertados por terceiros. O cartão de garantia só vale em conexão com a fatura.

Garanti NO

Åpenbare mangler skal meldes innen 8 dager etter at varen er mottatt, ellers taper kunden samtlige krav pga slik mangel. Vi gir garanti for at våre maskiner ved riktig behandling under den rettslige garantiens varighet, fra overlevering, på den måten at vi erstatter kostnadsfritt hver maskindel, som innen denne tiden påviselig er ubrukelig som følge av material- eller

produksjonsfeil. For deler som vi ikke produserer selv, yter vi garanti kun i den utstrekning som garantikrav mot underleverandør tilkommer oss. Kjøperen bærer kostnadene ved montering av nye deler. Endrings- og verditapskrav og øvrige skadeerstatningskrav er utelukkede.

Takuu FI

Ilmeisistä puutteista tulee ilmoittaa kahdeksan päivän kuluessa tavaran vastaanottamisesta. Muutoin ostaja ei voi vaatia korvausta ko. puutteista. Annamme takuun oikein käsitellyille koneillemme lakisääteiseksi takuujaksi tavaran luovutuksesta alkaen siten, että vaihdamme korvauksetta minkä tahansa koneenosan, joka osoittautuu tämän ajan kuluessa käyttökelvot-

tomaksi raaka-aine- tai valmistusvirheestä johtuen. Osille, joita emme valmista itse, annamme takuun vain mikäli osien toimittaja on antanut niistä takuun meille. Uusien osien asennuskustannukset maksaa ostaja. Purku- ja vähennysvaatimukset ja muut vahingonkorvausvaatimukset eivät tule kysymykseen.

Garanti SE

Med denna maskin följer en 24 månaders garanti. Garantin täcker endast material- och konstruktionsfel. Defekta delar ersätts utan omkostningar, men kunden står för installationen. Vår garanti täcker endast original-delar. Anspråk på garanti öreligger inte för: garantin täcker ej,

transportskador, skador orsakade av felaktig behandling och då skötselöreskrifter inte beaktats. Vidare kan garantikrav endast ställas för maskiner som inte har reparerats av tredje part.

Garanti DK

Med denna maskin följer en 24 månaders garanti. Garantin täcker endast material- och konstruktionsfel. Defekta delar ersätts utan omkostningar, men kunden står för installationen. Vår garanti täcker endast original-delar. Anspråk på garanti öreligger inte för: garantin täcker ej,

transportskador, skador orsakade av felaktig behandling och då skötselöreskrifter inte beaktats. Vidare kan garantikrav endast ställas för maskiner som inte har reparerats av tredje part.

Záruka SK

Zrejme vady musia byť predstavené v priebehu 8 dní po obdržaní tovaru, ináč zákazník stratí všetky nároky týkajúce sa takejto vady. Ponúkame záruku na naše aparaty, ktoré sú správne používané počas zákonného termínu záruky tak, že bezplatne vymeníme každú časť aparátu, ktorá sa v priebehu tohto času môže stať dokázateľne nefunkčnou dôsledkom materiálnej či

výrobnej vady. Na časti ktoré sami nevyrobíme, poskytujeme záruku iba v rozsahu, v ktorom nám prísluší nárok na záručné plnenie k subdodávateľovi. Za trovy týkajúce sa inštalácie novej súčiastky je zodpovedný zákazník. Nárok na výmenu tovaru, na zľavu a iné nároky na nahradenie škody sú vylúčené.

Garancija SI

Očitne pomanjkljivosti je potrebno naznaniti 8 dni po prejemu blaga, v nasprotnem primeru izgubi kupec vse pravice do garancije zaradi takšnih pomanjkljivosti. Za naše naprave dajemo garancijo ob pravilni uporabi za čas zakonsko določenega roka garancije od predaje in sicer na takšen način, da vsak del naprave brezplačno nadomestimo, za katerega bi se v tem roku

izkazalo, da je zaradi slabega materiala ali slabe izdelave neuporaben. Za dele, ki jih sami ne izdelujemo, jamčimo samo toliko, kolikor zahteva garancija drugih podjetij. Stroški za vstavljanje novih delov nosi kupec. Zahteve za spreminjanje in zmanjšanje ter ostale zahteve za nadomestilo škode so izključene.

Szavatosság HU

A nyilvánvaló hibákat ki kell jelenteni számított 8 napon belül az áruk, különben a vevő elveszti minden igényt az ilyen hibák. Kínálunk garanciát a gépeinket a megfelelő kezelés időtartamának hallgatóságos garancia a szállítás időpontját oly módon, hogy cserélje ki minden egyes része ezen idő alatt észlelhető a sorban anyag-vagy gyártási legyen hiábavaló, ingyen. Az alkatrészeket, hogy

nem termel magunkat, hogy csak olyan garanciát, hiszen jogosultak jótállási igények beszállítókkal szemben. A költségek beillesztése az új részek a vevőnek. Átalakítása és csökkentése követelések és egyéb kártérítési igények ki vannak zárva.

Garancija HR

Vidljive štete se moraju prijaviti u roku od 8 dana od primitka robe. U suprotnom slučaju kupac gubi pravo na reklamaciju. Mi jamčimo za naše strojeve u slučaju ispravnog postupanja tijekom perioda zakonskog jamstva tako što zamijenjujemo besplatno bilo koji dio stroja koji dokazano postane neupotrebljiv uslijed neispravnog materijala ili grešaka u proizvodnji u tom vremenskom

periodu. Za dijelove koje mi nismo proizveli jamčimo samo ukoliko imamo pravo na reklamaciju prema dobavljačima. Troškove za ugradnju novih dijelova snosi kupac. Molbe za smanjenjem cijene kao i sve druge reklamacije zbog šteta su isključene.

Záruka CZ

Viditelné vady jsou poukazatelné během 8 dní od obdržení zboží, jinak ztrácí zákazník všechny nároky týkající se takovýchto vad. Poskytujeme záruku na naše stroje, s kterými je správně zacházeno, na dobu zákonně záruční lhůty začínající od doručení tak, že bezplatně vyměníme každou část stroje, která se během této doby může stát prokazatelně nepoužitelnou následkem

materiálové či výrobní vady. Na díly, které sami neopravujeme, poskytujeme záruku pouze v rozsahu, v němž nám přísluší nárok na záruční plnění vůči subdodavateli. Náklady na instalaci nového dílu nese zákazník. Nárok na výměnu zboží, na slevu a jiné nároky na odškodnění jsou vyloučeny.

Gwarancja PL

Wszelkie uszkodzenia muszą być zgłaszane w przeciagu 8 dni od daty otrzymania towaru, w przeciwnym wypadku, prawo do reklamacji wygasa. Gwarantujemy, że w czasie trwania gwarancji wymienimy wszelkie części maszyny, które okażą się niesprawne na skutek wad materiału z jakiego zostały wykonane lub błędów w produkcji bez dodatkowych opłat pod warunkiem, że maszyna

będzie obsługiwana zgodnie z zaleceniami. W odniesieniu do części nie produkowanych przez nas, gwarancja obowiązuje tylko w przypadku naszych dostawców. Koszty instalacji nowych części są ponoszone przez klienta. Odszkodowania wynikłe z uszkodzeń maszyny oraz redukcje ceny zakupu maszyny w ramach reklamacji nie będą rozpatrywane.

Garantie RO

Defecte evidente trebuie să fie raportate în termen de 8 zile de la primirea de bunuri, altfel cumpărătorul pierde toate cererile pentru astfel de defecte. Oferim o garanție de pe mașinile noastre cu un tratament adecvat pe durata unei garanții implicite de la data de livrare în așa fel încât vom înlocui fiecare parte în acel moment detectabil într-un rând în material sau manoperă ar fi inutil, gratuit. Pentru părțile care nu ne pro-

duc, vom face doar o astfel de garanție, așa cum avem dreptul la pretenții de garanție împotriva furnizorilor. Costurile pentru introducerea de piese noi la cumpărător. Conversie și reducerea creanțe și alte cererile de despăgubire sunt excluse.

Garantii EE

Ilmselgetest vigadest tuleb teatada 8 päeva jooksul pärast kauba kättesaamist, vastasel juhul kaotab ostja kõik õigused garantiile nimetatud vigade tõttu. Õige käsitlemise korral anname oma masinatele garantii seadusega ettenähtud ajaks alates kauba üleandmisest nii, et vahetame tasuta välja kõik masina osad, mis nimetatud aja jooksul peaks muutuma kasutuskõlbmatuks

materjali- või tootmisvea tõttu. Osade eest, mida me ise ei tooda, anname garantii vaid selles osas, mis tarnija on meile garanteerinud. Uute osade paigaldamise kulud kannab ostja. Muutmis- ja amortisatsiooninõuded ning muud kahjutasunõuded välistatakse.

Garantija LV

Acīmredzami defekti ir jāpaziņo 8 dienu laikā no preces saņemšanas. Pretējā gadījumā pircēja tiesības pieprasīt atlīdzību par šādiem defektiem ir spēkā neesošas. Mēs dodam garantiju savām iekārtām, ja pircējs pret tām atbilstoši izturas garantijas laikā. Mēs ņņemamies bez maksas piegādāt jebkuru rezerves daļu, kas iespējams kļuvusi nelietoājama bojātu materiālu vai ražošanas defektu dēļ šajā laikā periodā. Attiecībā uz rezerves daļām, kuras nav mūsu ražotas, mēs garantējam

tikai gadījumā, ja mums ir garantija no saviem piegādātājiem. Jauno detaļu uzstādīšanas izmaksas ir jāuzņemas pircējam. Pirkuma atcelšana vai pirkuma cenas samazināšana, kā arī jebkuras citas prasības par bojājumu atlīdzināšanu netiek izskatītas.

Garantija LT

Dėl akivaizdžiai matomų defektų turi būti informuota per 8 dienas nuo įrenginio gavimo momento. Kitu atveju pirkėjo teisė reikšti pretenziją dėl šių defektų yra negaliojanti. Savo įrenginiams mes garantuojame įstatymo nustatytą pilną aptarnavimą garantinio laikotarpio metu, jei yra laikomasi gamintojo-vartotojo susitarimo ir mes pažadame nemokamai pakeisti bet kurias mašinos dalis,

sugedusias dėl blogos medžiagos ar gamyklinio broko. Mes neatsakome už dalis, pagamintas ne mūsų ir jūsų gautas iš kito tiekėjo. Naujų dalių montavimo kaštai yra pirkėjo atsakomybė. Pirkimo nutraukimas ar pirkimo kainos sumažinimas, kaip ir bet kurios kitos pretenzijos dėl nuostolių nebūs patenkinamos.

Ábyrgð IS

Augljósar skemmdir verður að tilkynna innan 8 daga frá viðtöku vörunnar. Annars er réttur kaupanda um bætur vegna slíka skemmda ógildur. Við ábyrgjumst, í tilfelli réttar meðhöndlunar yfir lögbundið ábyrgðartímabil frá afhendingu, að við skiptum um hvern vélarhlut án kostnaðar sem ónothæfur er vegna gallaðs efnis eða skemmda í framleiðslu innan ákveðins tímabils. Af því er

tekur til hluti sem ekki eru framleiddir af okkur, ábyrgjumst við af því leiti aðeins að við eigum rétt á ábyrgðarkröfum gagnvart birgðasöllum. Kostnaður vegna uppsetningar á nýjum hlutum skal falla í skaut kaupanda. Ógilding sölu eða afsláttur á kaupverði sem og aðrar kröfur vegna skemmda eru undanskildar.

Garanti TR

Apaçık kusurları malların alınmasından 8 gün içinde bildirilmesi gerekir, aksi takdirde alıcı bu kusurları için tüm talepler kaybeder. Biz ücretsiz, yararsız olmalıdır malzeme veya işçilik üst üste saptanabilir bu süre içinde her bir parça takmadan böyle bir şekilde teslim tarihinden itibaren zımnı garanti süresine uygun tedavi ile makinelerde bir garanti veriyoruz. Biz tedarikçiler karşı garanti

talepleri hakkı olarak kendimizi üretmek değil bir parça için, biz, sadece teminat olun. Alıcıya yeni parçaların yerleştirilmesi için maliyetleri. Dönüşüm ve azaltma iddiaları ve diğer tazminat talepleri dahil değildir.

гаранция BG

Очевидни недостатъци трябва да бъдат докладвани в рамките на 8 дни от получаването на стоки, в противен случай купувачът губи всякакви претенции за такива дефекти. Предлагаме гаранция на нашите машини с правилното лечение на срока на действие на косвена гаранция от датата на доставка по такъв начин, че ние замени всяка част в рамките на това време открива в един ред в материала или изработката трябва да бъде безполезно,

безплатно. За части, които ние не се произвеждат, ние правим само като гаранция, като имаме право на гаранционни искове срещу доставчици. Разходите за въмъкване на нови части на купувача. Преобразуване и намаляване вземания и други искове за обезщетения, са изключени.

Гарантия RU

Об очевидных дефектах необходимо уведомить в течение 8 дней после получения товара. В ином случае все претензии покупателя по таким дефектам не принимаются. Мы предоставляем гарантию на наши машины при условии правильного обращения с ними. Гарантия действует с момента передачи машины в течение установленного законом гарантийного срока. В течение этого времени мы гарантируем бесплатную замену любой части машины, если они стали непригодны к использованию в результате доказуемых ошибок в применяемых

материалах или при изготовлении. На части машины, которые мы не изготавливаем сами, мы предоставляем гарантии в той мере, насколько нас касаются рекламационные претензии к изготовителям. Расходы по замене деталей несет покупатель. Претензии на расторжение договора купли-продажи, штрафы и прочие требования о возмещении ущерба исключаются.

Garantie BE-VLG

Zichtbare gebreken moeten binnen 8 dagen na ontvangst van de goederen worden gemeld, anders verliest de koper elk recht op aanspraak voor dergelijke gebreken. Bij een juiste behandeling van onze machines en gedurende de wettelijke garantietermijn vanaf de aflevering bieden wij garantie door elk machineonderdeel, dat tijdens deze periode door materiaal- of

productiefouten onbruikbaar zou worden, gratis te vervangen. Voor onderdelen die wij niet zelf produceren, bieden wij enkel garantie in de mate die de toeleveranciers ons bieden. De kosten voor de plaatsing van de nieuwe onderdelen draagt de koper. Aanspraken voor wijzigingen, waardevermindering en overige schadeloosstelling zijn uitgesloten.