

**GAMMA**



## **Hogedrukreiniger HDR2-110**

Nettoyeur haute pression HDR2-110

558469 V03/17



NL - Originele gebruiksaanwijzing

F - Mode d'emploi original

Lees de gebruiksaanwijzing zorgvuldig voordat u het apparaat in gebruik neemt.

Lire attentivement le mode d'emploi avant d'utiliser l'appareil.

# 1. BELANGRIJK



Voordat u dit apparaat in gebruik neemt, moet u de onderstaande veiligheidsvoorschriften en instructies aandachtig doorlezen om het apparaat op de juiste wijze te kunnen gebruiken, onderhouden, starten en stoppen. Zorg ervoor dat u met de be-

dieningsorganen van het apparaat vertrouwd bent en het apparaat op correcte wijze kunt gebruiken. Een verkeerd gebruik van het apparaat kan ernstige verwondingen veroorzaken. Denk steeds aan uw veiligheid en aan die van anderen.

Deze hogedrukreiniger is geschikt voor particulier gebruik in en rond het huis. Dit apparaat is niet geschikt voor industrieel of professioneel gebruik.

Bewaar deze gebruiksaanwijzing zorgvuldig. De verkoper is niet aansprakelijk voor lichamelijke of materiële schade die te wijten is aan het niet naleven van deze gebruiksaanwijzing.

## 2. VOOR UW VEILIGHEID

Lees onderstaande voorschriften eerst goed door, voordat u dit apparaat in gebruik neemt

**Let op! Gebruik de machine en de accessoires volgens deze veiligheidsvoorschriften en alleen voor het doel waarvoor de machine bestemd is.**

**Let op! Na gebruik het apparaat altijd leegmaken en bij voorkeur bewaren in een verwarmde ruimte. Bevroren water in het apparaat kan delen van het apparaat beschadigen. In de winter eventueel doorspoelen met antivriesmiddel voordat u het apparaat opbergt.**



Draag gehoorbescherming, een mondkapje en een veiligheidsbril.



Richt de straal nooit op personen, dieren, (rijdend) verkeer of op elektra.



Gebruik het apparaat niet bij regen of in een vochtige, natte omgeving. Het apparaat 's nachts niet buiten laten staan.



Schakel na gebruik altijd het apparaat uit en haal de stekker uit het stopcontact. Voordat u het apparaat reinigt of repareert moet u ook de stekker uit het stopcontact trekken.

Als de voedingskabel of de verlengkabel beschadigd raken tijdens het gebruik, onderbreek dan onmiddellijk de stroomtoevoer. Raak de beschadigde kabels nooit aan zolang de stroomtoevoer niet is onderbroken.



Deze hogedrukreiniger mag alleen worden aangesloten op het waterleidingnetwerk als er een officiële terugslagklep is gemonteerd van het type BA.



Dit product mag niet bij het huisvuil worden weggegooid, maar moet worden ingeleverd bij een inzamelpunt.



Elektrische klasse 2. Deze machine hoeft niet te worden aangesloten op een geaarde contactdoos.

*Controleer het voltage dat vermeld staat op het apparaat*

- Het voltage moet overeenkomen met de netspanning waarop u het apparaat aansluit.

*Voorkom een elektrische schok*

- Wanneer het snoer of het verlengsnoer is beschadigd, raak de beschadigde stroomkabel dan niet aan! Trek de stekker uit het stopcontact.
  - Voor elektrische apparaten die buitenshuis gebruikt worden raden wij een aardlekschakelaar met maximaal 30 mA uitschakelstroom aan.
  - Gebruik een goedgekeurde geaarde verlengkabel voor buitengebruik met een diameter van 3 x 1 mm<sup>2</sup>. Raadpleeg zo nodig een electricien. Rol verlengkabels altijd volledig uit voordat u ze gebruikt.
  - De snoerlengte moet 10 m bedragen.
- Houd andere personen op afstand*
- Laat andere personen, in het bijzonder

kinderen, niet aan het apparaat of aan het snoer komen; houd hen weg van het werkgebied.

- Richt de straal nooit op mensen of dieren.
- Kinderen onder de 16 jaar en personen met een lichamelijke of verstandelijke beperking die niet in staat zijn het apparaat te hanteren zoals in de gebruiksaanwijzing is omschreven, mogen dit apparaat niet gebruiken.

#### *Berg het apparaat veilig op*

- Na gebruik het apparaat altijd leegmaken en bij voorkeur bewaren in een verwarmde ruimte. Bevroren water in het apparaat kan delen van het apparaat beschadigen.
- Bewaar het apparaat niet op plaatsen waar de temperatuur boven de 50° Celsius kan uitkomen (zoals bijvoorbeeld in een auto die in de zon staat).
- Bewaar het apparaat in een afgesloten ruimte, buiten het bereik van kinderen.

#### *Gebruik de juiste accessoires*

- Gebruik alleen de in deze gebruiksaanwijzing omschreven accessoires.
- Gebruik de machine alleen voor werkzaamheden waarvoor deze bestemd is.

#### *Gebruik het snoer niet verkeerd*

- Draag het apparaat nooit aan het snoer van de stroomkabel. Gebruik altijd de handgreep.
- Gebruik het snoer nooit om de stekker uit het stopcontact te trekken.
- Bescherm het snoer tegen hitte, olie en scherpe randen.
- Wanneer het snoer beschadigd is kan dit niet worden vervangen. Het apparaat is dan niet meer bruikbaar.

#### *Onderhoud het apparaat zorgvuldig*

- Houd het apparaat schoon om dit beter te kunnen laten werken.
- Controleer regelmatig het snoer en de stekker.
- Controleer regelmatig de kabelbox of het verlengsnoer en vervang het indien dit beschadigd is.

#### *Trek de stekker uit het stopcontact*

- Als het apparaat niet in gebruik is.
- Voordat er met onderhoud wordt begonnen.
- Vóór het aansluiten of verwijderen van de accessoires.
- Wanneer u per ongeluk het snoer of het verlengsnoer heeft beschadigd, raak de beschadigde stroomkabel niet aan!
- In geval van een elektrische of mechanische

storing.

#### *Voorkom het per ongeluk inschakelen*

- Zorg ervoor dat het apparaat is geïnstalleerd voordat u de stekker in het stopcontact steekt.
- Vergeet niet om de stekker uit het stopcontact te halen bij stroomuitval.

#### *Bij gebruik van een verlengsnoer*

- Gebruik volledig uitgerolde en veilige verlengsnoeren met een minimale dwarsdoorsnede van 1mm<sup>2</sup> per draad.
- Gebruik buiten alleen hiervoor speciaal goedgekeurde verlengsnoeren.
- Bescherm de stekerverbinding tegen vocht.
- De stekerverbinding tussen het snoer en het verlengsnoer mag nooit in water liggen.
- Leg de aansluiting tussen de stekker van het apparaat en een verlengsnoer zo ver mogelijk van het werkgebied, op een droge plek waarin zich geen water kan verzamelen.

#### *Wees steeds opmerkzaam*

- Controleer met regelmaat het werkgebied.
- Ga met verstand te werk.

#### *Controleer het apparaat op beschadigingen*

- Controleer vóór gebruik altijd of het apparaat goed functioneert en of er geen onderdelen of slangen defect of lek zijn.
- Alle accessoires moeten correct gemonteerd zijn om het goed functioneren van het apparaat te waarborgen.
- Onderdelen die beschadigd of defect zijn, dienen door een erkende vakman te worden gerepareerd of vervangen.
- Gebruik het apparaat nooit wanneer het snoer beschadigd is.

#### **Zeer belangrijk!**

- Gebruik het apparaat en de accessoires volgens deze veiligheidsvoorschriften en alleen voor het doel waarvoor dit apparaat bestemd is; houd hierbij rekening met de werkomstandigheden en het werk dat gedaan moet worden.
- Houd altijd minimaal 30 cm straalafstand aan bij het reinigen. De krachtige straal kan beschadigingen veroorzaken.
- Het gebruik van het apparaat voor afwijkende toepassingen, waarvan men kan verwachten dat het apparaat deze niet kan uitvoeren, kan leiden tot zeer gevaarlijke situaties.
- Gebruikt geen agressieve reinigingsmiddelen. Ongeschikte reinigingsmiddelen kunnen het apparaat en het te reinigen object of

oppervlakte beschadigen.

- Het apparaat mag alleen worden aangesloten op de koudwaterleiding. Een watertemperatuur van 40° C of hoger kan het apparaat beschadigen
- Neem naast deze voorschriften altijd de voorschriften van de waterleidingmaatschappij in acht.

*Laat reparaties alleen uitvoeren door een erkende vakman*

- Het apparaat voldoet aan de van toepassing zijnde veiligheidsvoorschriften.
- Reparaties mogen alleen uitgevoerd worden door vakkundig personeel en met originele onderdelen; dit om ongevallen te voorkomen.

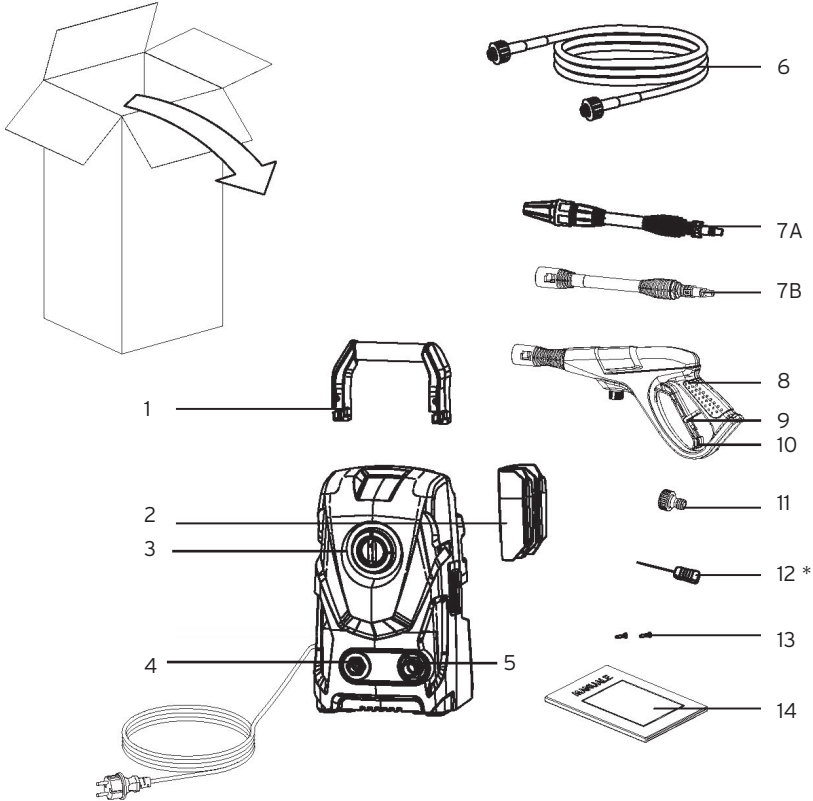

### 3. ONDERDELEN

1. Handgreep voor transport en opbergen
2. Houder voor spuitlans en vuilfrees
3. Aan-/uitschakelaar
4. Aansluiting voor hogedrukslang
5. Aansluiting voor watertoevoer
6. Hogedrukslang
7. Vuilfrees (deel A & B)
8. Spuitpistool

9. Kinderbeveiliging
10. Schakelaar spuitpistool
11. Adapter watertoevoer
12. Reinigingspin \*
13. Schroeven
14. Handleiding

  
\* U vindt de reinigingspin aan de achterzijde van de hogedrukreiniger

## 4. MONTAGE / GEBRUIK

### Let op!

- De watervoorziening dient minimaal het waterverbruik van het apparaat (5 l/min) te leveren! De pomp dient altijd voldoende water aangevoerd te krijgen; 'droogdraaien' veroorzaakt schade.
- De watertemperatuur mag niet hoger zijn dan 40°C.; de druk van het toegevoerde water mag niet meer dan 0,6 MPa (6 bar) bedragen.

- Met dit apparaat mag alleen schoon water worden verspoten. Onzuiverheden of agressieve chemicaliën beschadigen het apparaat!
- Gebruik in het zeepreservoir geen agressief reinigingsmiddel.

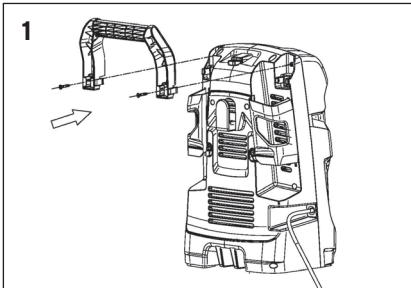

1 Monteer de handgreep (1) met de meegeleverde schroeven. (13)

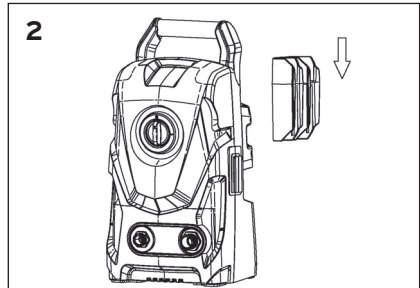

2 Klik de houder voor spuitlans en vuilfrees (2) op de machine.

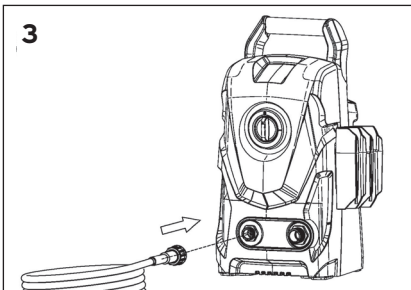

3 Sluit de hogedrukslang (6) aan op de machine.

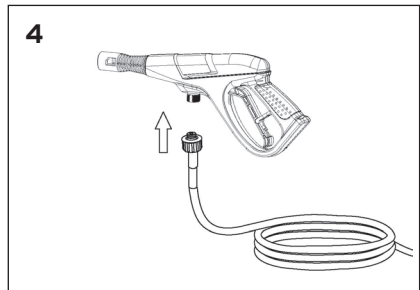

4 Sluit vervolgens het spuitpistool (8) aan op de hogedrukslang.

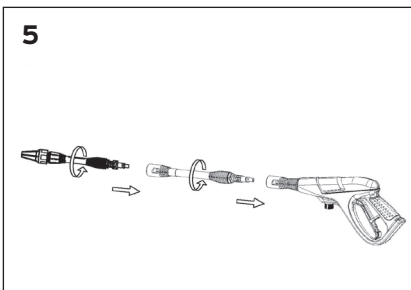

5 Monteer daarna de vuilfrees (7 A en B) op het spuitpistool.

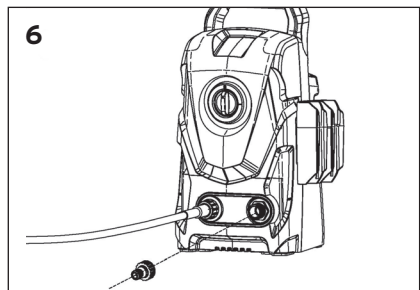

6 Monteer de adapter voor watertoevoer (11). En sluit de waterslang aan.

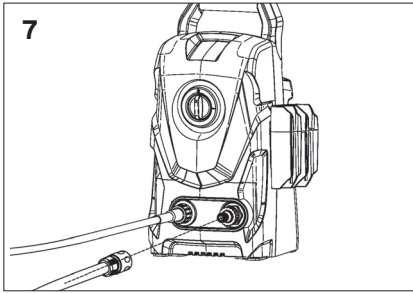

7  
Sluit de waterslang aan op de waterleiding en draai deze open.

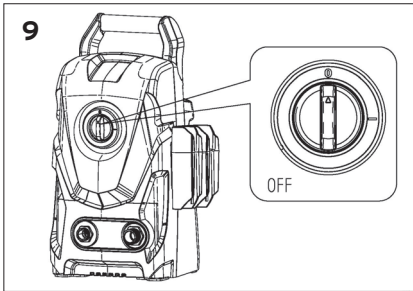
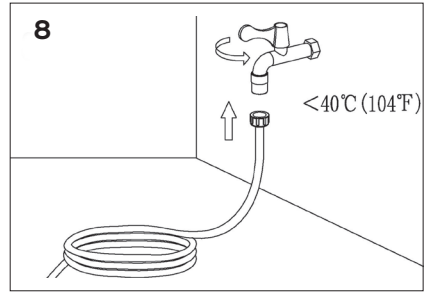

9  
**Let op!** Voordat u het apparaat aansluit op het stroomnet, eerst controleren of het apparaat in de 'uit' stand staat.

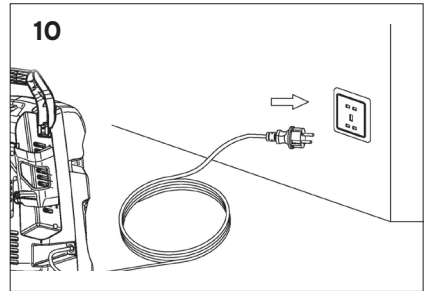

10  
Steek nu de stekker in het stopcontact.

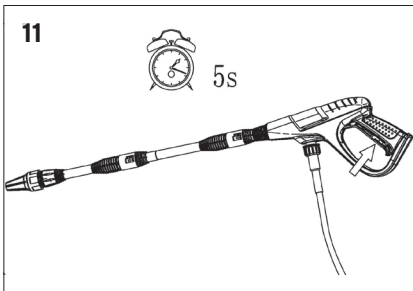

11  
Houd de trekker 5 sec. ingedrukt om de slang te ontluften.

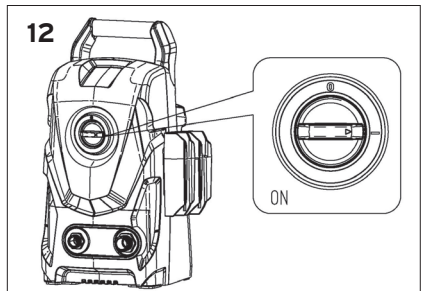

12  
Schakel het apparaat in via de aan-/uitschakelaar (3).

## 4.1 Bijzondere aanwijzingen voor gebruik

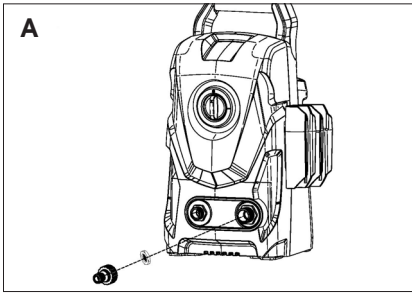

Houd het waterfilter goed schoon (zie afbeelding C). Gebruik het apparaat niet zonder dit filter.

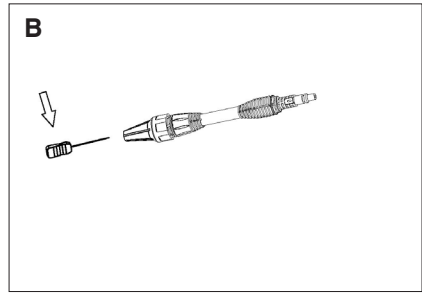

Gebruikt de reinigingspin om een eventuele verstopping in de sproeikop te ontstoppen.

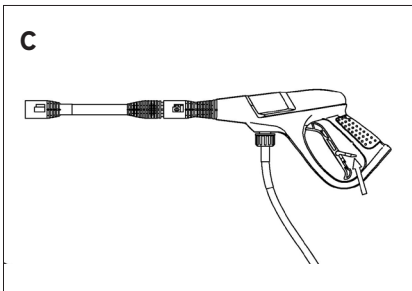

Om het spuitpistool te kunnen gebruiken, moet de kinderbeveiliging (9) worden ontgrendeld. Na gebruik dient u het spuitpistool weer te vergrendelen.

## 5. TECHNISCHE GEGEVENS

Type	<b>HDR2-110</b>
Art.	558469
Voltage	230 V~
Frequentie	50 Hz
Vermogen	1600 W
Werkdruk	75 Bar
Maximale druk	110 Bar
Wateropbrengst	400 l/uur
IP nummer	IPX5
Elektrische klasse	klasse II
Max. toevoerdruk	6 Bar
Max. watertemperatuur	40° C
Min. watertoevoer	5,3 l/min
L <sub>PA</sub> (geluidsdruk)	80 dB(A) (K=3dB(A))
L <sub>WA</sub> (geluidsvermogen)	96 dB(A)
Vibratiewaarde handgreep	<2,5 m/s <sup>2</sup> (K=1,5 m/s)
Netto gewicht	6,2 kg

## 6. ONDERHOUD

Houd het filter schoon:

- De opening voor watertoevoer is uitgerust met een filter, om de pomp te beschermen. Houd dit filter goed schoon. Gebruik hiervoor water, maar geen agressieve schoonmaakmiddelen.

Houd de machine schoon:

- U kunt de buitenkant van de machine schoonhouden met een licht-vochtige doek. Gebruik de hogedrukreiniger niet om de behuizing van het apparaat schoon te spuiten.

Houd de spuitkop schoon:

- Gebruik hiervoor eventueel de reinigingspin om de kop te ontstoppen (zie afb. D op pagina 7).

Vet de koppelingen in:

- Vet regelmatig de rubberen 'O' ringen in van de koppelingen van de vuilfrees, regelbare lans en lans voor de terrasreiniger, om uitdroging en lekkage te voorkomen.

## 7. PROBLEMEN OPLOSSEN

1) Het apparaat gaat niet aan.

- Controleer of de stekker goed in het stopcontact zit.
- Controleer of de stroomkabel niet is beschadigd.
- Als de stekker of the snoer beschadigd is, laat dit repareren door een erkende servicemonteur.

2) De hogedrukreiniger loopt onregelmatig.

- Het snoer is beschadigd.
  - Er is electra los geraakt of beschadigd in de machine.
  - De aan-/uitschakelaar is defect.
- In al deze situaties het apparaat laten repareren door een erkende servicemonteur.

3) De druk is te laag.



- Controleer of er lucht in het apparaat zit. Zo ja, dan moet het apparaat worden ontlucht. Gebruik de machine zonder de hogedrukslang, tot er water uitkomt zonder bubbels. Dan kunt u de slang weer aansluiten.
- Controleer alle openingen en accessoires op beschadigingen en verstoppingen.
- Controleer of het spuitpistool in de juiste stand staat.

4) De druk is niet regelmatig.

- Reinig de spuitkop met de reinigingspin.
- Controleer de watertoevoer.

5) Het apparaat lekt.

- Laat het apparaat nakijken door een erkende servicemonteur.

## 8. GARANTIE

---

Dit product is zorgvuldig geïnspecteerd voor het de fabriek verliet en wij garanderen gedurende 2 jaar vanaf de datum van aankoop dat ieder defect, dat te wijten is aan materiaal- of fabrieksfouten, gratis zal worden hersteld. Schade veroorzaakt door normale slijtage, overbelasting of onachtzaam gebruik is van deze garantie uitgesloten.

Om voor garantie in aanmerking te komen dient u uw kassabon te bewaren. De leverancier behoudt zich het recht voor iedere verantwoordelijkheid af te wijzen wanneer door derden reparaties zijn verricht. In geen geval kan aanspraak gemaakt worden op schadevergoeding bij schade aan het werkstuk of verwonding van de gebruiker.

## CE CONFORMITEITSVERKLARING

Intergamma B.V., verklaart hiermee dat het hierna vermelde product voldoet aan de onderstaande richtlijnen:

Product:	hogedruk- reiniger HDR2-110
2014/30/EU 2000/14/EG	EMC-richtlijn Geluidsemissierichtlijn buitenmaterieel
2005/88/EU 2006/42/EG 2011/65/EU	Geluid Machinerichtlijn RoHS

en in overeenstemming is met de normen:

EN 55014-1:2006+A1:2009/+A2:2011  
EN 55014-2:2015

EN 60335-1:2012+A11:2014  
EN 60335-2-79:2012

EN 61000-3-2:2014  
EN 61000-3-3:2013

EN 62233:2008.

Leusden, maart 2017



F.H. Jautze

## 1. IMPORTANT



Avant d'utiliser cet appareil électrique, lire attentivement les consignes de sécurité et instructions qui suivent afin de pouvoir l'employer, l'entretenir, le mettre en marche et l'arrêter correctement. Il est indispensable de bien connaître les organes de commande de l'appareil pour pouvoir l'utiliser correctement. Tout usage inapproprié peut occasionner des blessures graves. Prenez toujours les mesures nécessaires pour assurer la sécurité de tous.

Ce nettoyeur haute pression est conçu pour un usage domestique. Il ne convient pas pour un usage industriel ou professionnel.

Conserver soigneusement ce mode d'emploi. Le vendeur décline toute responsabilité en cas de blessures ou dégâts matériels consécutifs au non-respect des consignes d'utilisation.

## 2. POUR VOTRE SÉCURITÉ

Lisez attentivement les consignes ci-dessous avant d'utiliser l'appareil.

**Attention ! Utilisez cet appareil et les accessoires conformément à ces consignes de sécurité et uniquement pour les applications prévues.**

**Attention ! Toujours vider l'appareil après usage et l'entreposer de préférence dans une pièce chauffée. L'eau qui gèle dans un appareil peut endommager ses composants. En hiver, rincer éventuellement l'appareil avec de l'antigel avant de le ranger.**



Porter des protections auditives, un masque et des lunettes de sécurité.



Ne jamais diriger le jet sur des personnes, des animaux, des véhicules (en marche) ou des équipements électriques.



Ne jamais utiliser l'appareil sous la pluie ou dans un environnement humide ou mouillé. Ne pas laisser l'appareil à l'extérieur pendant la nuit.



Après utilisation, mettre l'appareil hors tension et débrancher la fiche électrique. Débrancher également la fiche électrique avant de nettoyer ou réparer l'appareil.

Si le cordon d'alimentation ou la rallonge sont endommagés en cours d'utilisation, couper immédiatement l'alimentation secteur. Ne jamais toucher un câble endommagé tant qu'il est sous tension.



Ce nettoyeur haute pression ne peut être raccordé au réseau de distribution d'eau que si l'installation est équipée d'un clapet antiretour de type BA.



Ne pas jeter l'appareil aux ordures ménagères. Il doit être rapporté dans un centre de collecte.



Classe d'électricité 2. cette machine n'a pas besoin d'être mis à la terre.

*Vérifiez la tension mentionnée sur l'appareil*

• Elle doit correspondre à la tension du réseau auquel sera raccordé l'appareil.

*Prévenez tout risque d'électrocution*

- Ne jamais toucher un cordon d'alimentation ou une rallonge endommagés! Retirez la fiche de la prise de courant.
- Les appareils électriques utilisés à l'extérieur doivent être protégés par un différentiel de maximum 30 mA.
- Utilisez une rallonge, agréée pour usage à l'extérieur. En cas de doute, demandez conseil à un électricien. Déroulez entièrement la rallonge avant de l'utiliser.
- Le cordon d'alimentation ne doit pas dépasser une longueur de 10 m.  
*Distance de sécurité.*
- Ne laissez pas d'autres personnes, en particulier des enfants, manipuler l'appareil ou le cordon ; éloignez-les de la zone de travail.
- Ne dirigez jamais le jet sur des personnes ou des animaux.

- L'utilisation de l'appareil est interdite aux enfants de moins de 16 ans et aux personnes atteintes d'un handicap physique ou mental empêchant son utilisation conformément au mode d'emploi.

*Rangez l'appareil en lieu sûr*

- Toujours vider l'appareil après usage et l'entreposer de préférence dans une pièce chauffée. De l'eau gelée dans l'appareil peut en abîmer les composants.
- Ne laissez pas l'appareil dans un endroit où la température peut dépasser 50 °C (par exemple dans un véhicule exposé au soleil).
- Conservez l'appareil dans un endroit fermé, hors de portée des enfants.

*Utilisez les accessoires adéquats*

- N'utilisez que les accessoires décrits dans ce mode d'emploi.
- N'utilisez l'appareil que pour les applications prévues.

*Utilisez correctement le cordon*

- Ne portez pas l'appareil en le tenant par le cordon d'alimentation. Utilisez la poignée.
- Ne tirez jamais sur le cordon pour enlever la fiche de la prise de courant.
- Protégez le cordon de la chaleur, de l'huile et des bords tranchants.
- Un cordon d'alimentation endommagé ne peut pas être remplacé. Dans ce cas, l'appareil n'est plus utilisable.

*Entretenez soigneusement l'appareil*

- Maintenez l'appareil propre pour un fonctionnement efficace.
- Vérifiez régulièrement la fiche et le cordon d'alimentation.
- Vérifiez régulièrement le boîtier enrouleur ou la rallonge et remplacez-la si elle est endommagée.

*Retirez la fiche de la prise*

- Lorsque l'appareil n'est pas utilisé.
- Avant toute intervention d'entretien.
- Avant de raccorder ou enlever les accessoires.
- En cas de détérioration accidentelle du cordon ou de la rallonge, ne touchez jamais le cordon d'alimentation !
- En cas de problème électrique ou mécanique.

*Évitez les mises en marche accidentelles*

- Assurez-vous que l'appareil est bien en place avant de mettre la fiche dans la prise.

- En cas de panne de courant, n'oubliez pas de retirer la fiche de la prise.
- En cas d'utilisation d'une rallonge
- Utilisez des rallonges sécurisées et totalement déroulées, d'une section minimale de 1 mm<sup>2</sup> par conducteur.
- N'utilisez en extérieur que des rallonges spécifiquement agréées.
- Protégez la jonction cordon-rallonge de l'humidité.
- La jonction cordon-rallonge ne peut jamais entrer en contact avec de l'eau.
- Placez la jonction cordon-rallonge le plus à l'écart possible de la zone de travail, dans un endroit sec où l'eau ne peut pas s'accumuler.

*Restez toujours vigilant*

- Contrôlez régulièrement la zone de travail.
- Travaillez avec bon sens.
- Vérifiez l'état de l'appareil
- Avant chaque utilisation, vérifiez le bon fonctionnement de l'appareil, ainsi que l'absence de pièces défectueuses ou de fuites sur les tuyaux.
- Tous les accessoires doivent être correctement montés pour garantir le bon fonctionnement de l'appareil.
- Les éléments endommagés ou défectueux doivent être réparés ou remplacés par un technicien agréé.
- N'utilisez jamais l'appareil lorsque le cordon d'alimentation est endommagé.

**Très important !**

- Utilisez l'appareil et les accessoires conformément à ces consignes de sécurité et uniquement pour les applications prévues, en prenant en considération les conditions de travail et la nature de la tâche.
- Gardez toujours une distance de 30 cm entre la tête d'arrosage et l'objet ou la surface à nettoyer. Le jet est puissant et peut causer des dégâts.
- L'utilisation de l'appareil pour d'autres applications que celles prévues, et pour lesquelles il est vraisemblablement inadapté, peut donner lieu à des situations très dangereuses.
- Ne pas utiliser de produits de nettoyage agressifs. Des détergents inadéquats peuvent endommager l'appareil et l'objet ou la surface à nettoyer.

- L'appareil peut uniquement être raccordé à l'arrivée d'eau froide. Une eau à 40° C ou plus peut endommager l'appareil.
- Outre ces consignes, tenez toujours compte des consignes de la compagnie de distribution d'eau.

*Confiez les réparations exclusivement à un technicien qualifié*

- Cet appareil est conforme aux normes de sécurité en vigueur.
- Les réparations ne peuvent être effectuées que par du personnel qualifié et avec des pièces d'origine, afin d'éviter tout accident.

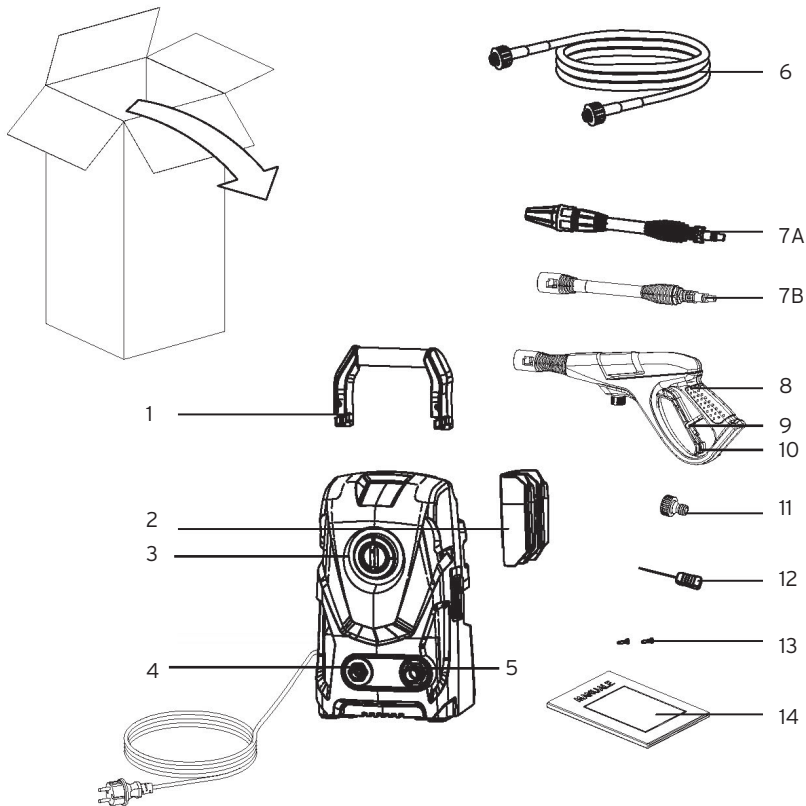

### 3. COMPOSANTS

- |   |                                |
|---|--------------------------------|
| 1. Poignée pour le transport et rangement                   | 8. Pistolet d'arrosage         |
| 2. Support pour lance d'arrosage et rotabuse                | 9. Sécurité enfants            |
| 3. Interrupteur marche/arrêt                                | 10. Interrupteur pistolet      |
| 4. Branchement de l'arrivée d'eau                           | 11. Adaptateur d'arrivée d'eau |
| 5. Raccordement flexible haute pression pistolet d'arrosage | 12. Tige de nettoyage *        |
| 6. Tuyau haute pression                                     | 13. Le vis                     |
| 7. Rotabuse (composant A et B)                              | 14. Mode d'emploi              |

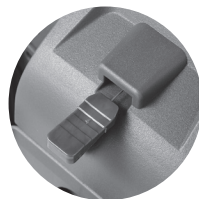

\* Vous trouverez la tige de nettoyage à l'arrière de la nettoyeur haute pression

## 4. MONTAGE / UTILISATION

### Attention !

- Le débit de l'arrivée d'eau doit correspondre au minimum à celui de l'appareil (5 l/min.) ! La pompe doit en permanence être suffisamment alimentée ; un «fonctionnement à sec» l'endommagerait.
- La température de l'eau ne peut pas dépasser 40 °C ; la pression de l'eau amenée ne peut pas dépasser 0,6 MPa (6 bar).
- Cet appareil doit obligatoirement être alimenté avec de l'eau claire. Les impuretés ou produits chimiques agressifs peuvent endommager l'appareil !
- Ne pas utiliser de produits de nettoyage agressifs ou abrasifs dans le réservoir de détergent.

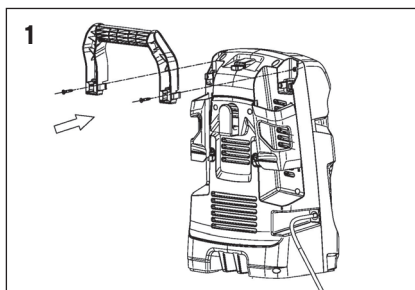

1 Fixer la poignée (5) au moyen des vis fournies (13).

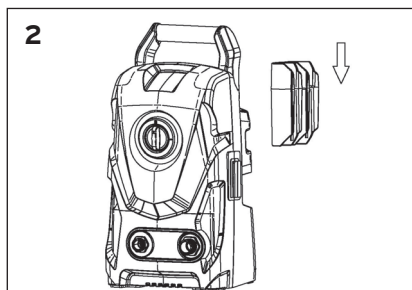

2 Fixer sur la machine le support (2) pour lance d'arrosage et rotabuse.

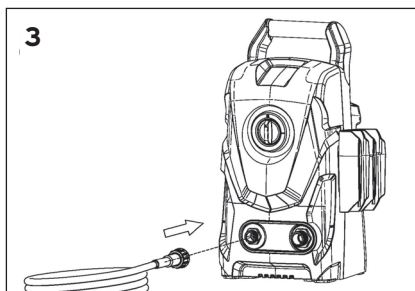

3 Raccorder le tuyau haute pression (6) à l'appareil.

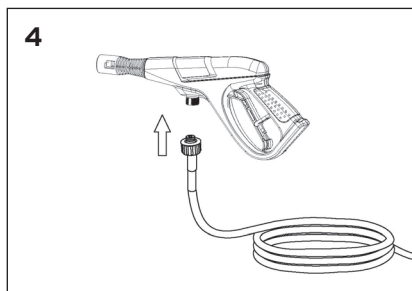

4 Raccorder ensuite le pistolet d'arrosage (8) au tuyau haute pression.

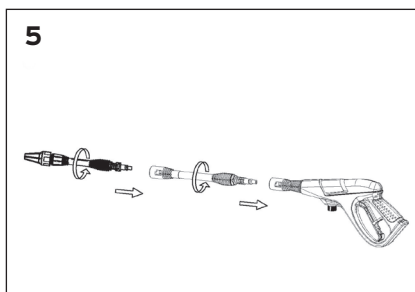

5 Monter la rota-buse (7 A et B) ou le pistolet (8)

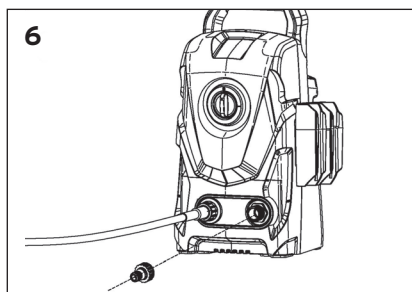

6 Fixer l'adaptateur pour l'arrivée d'eau (11).

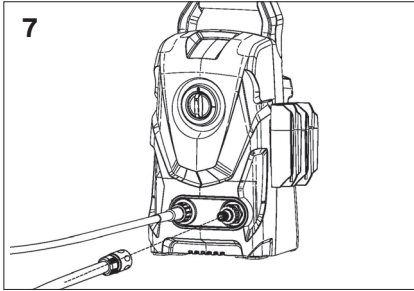

Puis raccorder le flexible d'arrivée d'eau.

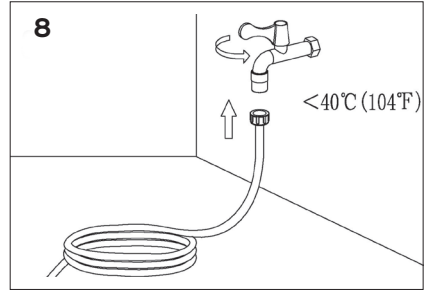

Raccorder le flexible à l'arrivée d'eau et ouvrir le robinet.

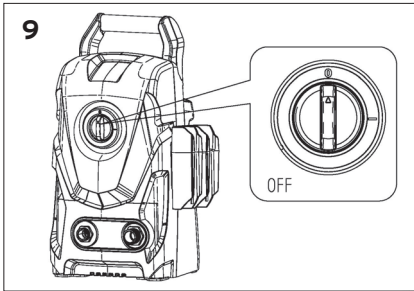

**Attention !** Avant de brancher l'appareil au secteur, vérifier que son interrupteur est bien sur la position ARRÊT.

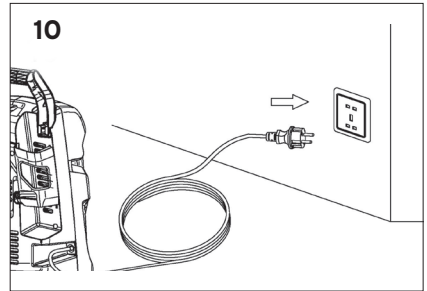

Brancher la fiche dans la prise de courant.

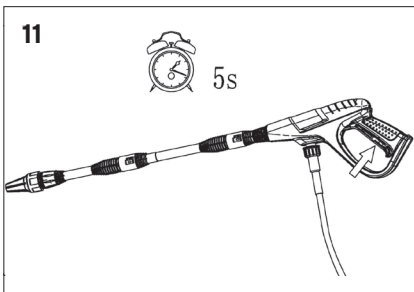

Presser la détente pendant 5 secondes pour chasser l'air du tuyau.

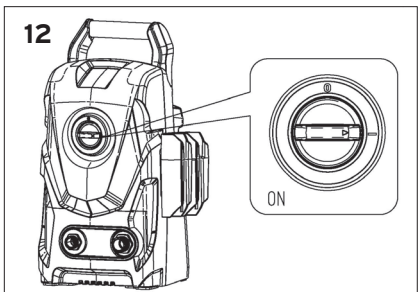

Appuyer sur l'interrupteur marche/arrêt (3) pour allumer l'appareil.

## 4.1 Instructions d'utilisation particulières

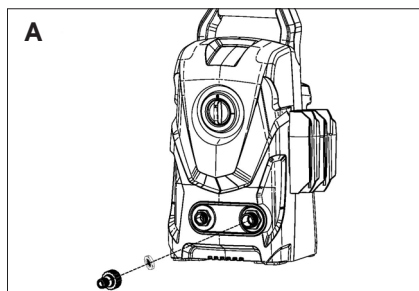

Le filtre à eau doit toujours être bien propre (voir figure C).  
Ne pas utiliser l'appareil sans ce filtre.

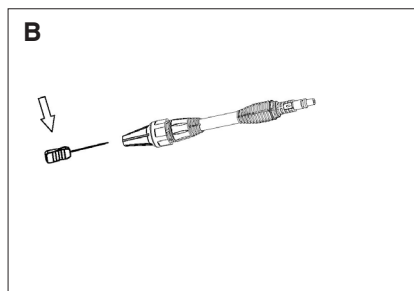

Si nécessaire, utiliser la tige de nettoyage pour déboucher la tête d'arrosage.

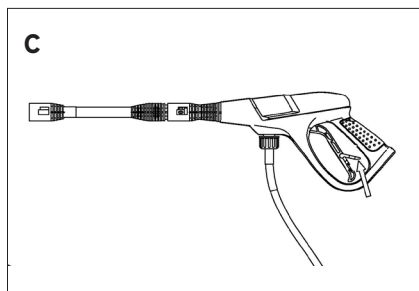

Pour pouvoir utiliser le pistolet, la sécurité enfants (9) doit être déverrouillée. Après usage, verrouiller à nouveau le pistolet.

## 5. SPÉCIFICATIONS

Type	<b>HDR2-110</b>
Art.	558469
Tension	230 V~
Fréquence	50 Hz
Puissance	1600 W
Pression opération	75 Bar
Pression maximale	110 Bar
Débit	400 l/heures
Indice IP	IPX5
Classe électrique	classe II
Pression d'entrée max.	11 Bar
Température de l'eau max.	40° C
L'eau d'entrée min.	5,3 l/min
LPA (pression acoustique)	80 dB(A) (K =3dB(A))
LWA (puissance acoustique)	96 dB(A)
Taux de vibration poignée	<2,5 m/s <sup>2</sup> (K=1,5 m/s)
Poids net	6,2 kg

## 6. ENTRETIEN

*Nettoyer le filtre:*

- L'arrivée d'eau est équipée d'un filtre pour protéger la pompe. Garder ce filtre propre en le nettoyant à l'eau, sans détergents agressifs.

*Nettoyer l'appareil:*

- L'extérieur peut être nettoyé avec un chiffon légèrement humide. Ne pas utiliser le nettoyeur haute pression pour nettoyer le boîtier de l'appareil.

*Nettoyer la tête d'arrosage:*

- Si nécessaire, déboucher la tête d'arrosage avec la tige de nettoyage (voir fig. D en page 7).

*Graisser les raccords:*

- Graisser régulièrement les joints toriques en caoutchouc des raccords de la rotabuse, de la lance réglable et de la lance du nettoyeur de sol, pour prévenir leur dessèchement et les fuites.

## 7. PROBLÈMES ET REMÈDES

1) L'appareil ne s'allume pas.

- Vérifier que la fiche est bien enfoncée dans la prise de courant.
- Vérifier que le cordon d'alimentation n'est pas endommagé.
- Si la fiche ou le cordon sont endommagés, les faire réparer par un technicien agréé.

2) Le nettoyeur haute pression fonctionne de manière irrégulière.

- Le cordon est endommagé.
- Des composants électriques de la machine se sont détachés ou sont endommagés.
- L'interrupteur marche/arrêt est défectueux.
- Dans toutes ces situations, faire réparer l'appareil par un technicien agréé.

3) La pression est trop faible.

- Contrôler qu'il n'y a pas d'air dans l'appareil. Si oui, purger l'équipement. Faire fonctionner l'appareil sans le tuyau jusqu'à qu'il en sorte de l'eau sans bulles. Le tuyau peut alors être de nouveau raccordé.



- Vérifier que les ouvertures et accessoires ne sont ni abîmés ni bouchés.
  - Vérifier que le pistolet d'arrosage est correctement monté.
- 4) La pression est irrégulière.
- Nettoyer la tête d'arrosage avec la tige de nettoyage.
  - Vérifier l'arrivée d'eau.
- 5) L'appareil fuit.
- Faire examiner l'appareil par un technicien agréé.

## 8. GARANTIE

---

Ce produit a été vérifié avec le plus grand soin avant de quitter l'usine et bénéficie, pendant deux ans à compter de la date d'achat, d'une garantie de réparation gratuite en cas de défaillance due à un vice de matériau ou de fabrication. Cette garantie ne couvre pas l'usure de la bobine, les balais charbon ni les dommages provoqués par l'usure normale, la surcharge ou la négligence.

Le ticket de caisse tient lieu de garantie. Le vendeur se réserve le droit de décliner toute responsabilité si des tiers ont effectué des réparations. Aucun dommage-intérêt ne pourra être réclamé en cas de dégât de la pièce à travailler ou de blessure de l'utilisateur de l'outil.

## DÉCLARATION DE CONFORMITÉ CE

Intergamma B.V., déclare par la présente que le produit mentionné ci-dessous satisfait aux dispositions des directives suivantes :

Product:	Nettoyeur haute pression HDR2-110
2014/30/CE	directive CEM
2000/14/CE	directive émissions sonores matériel extérieur)
2005/88/EU	Bruit
2006/42/CE	directive machines
2011/65/EU	RoHS

et est conforme aux normes:

EN 55014-1:2006+A1:2009/+A2:2011  
EN 55014-2:2015

EN 60335-1:2012+A11:2014  
EN 60335-2-79:2012

EN 61000-3-2:2014  
EN 61000-3-3:2013

EN 62233:2008.

Leusden, mars 2017



F.H. Jautze





GAMMA  
BP 100, 3830 AC Leusden  
(Pays-Bas)  
[www.gamma.com](http://www.gamma.com)